

**GAH**  **ALBERTS**

Ideeën voor huis en tuin



**BESLAGWERK VOOR BOUW EN  
CONSTRUCTIE MET HOUT**

CATALOGUS 6.1

01/2009

**FAXNUMMER VOOR BESTELLINGEN: +49 (0) 2357-907-292**

## LEGENDE

**NEU** Nieuwe producten

**SB** SB-verpakte producten

Ter presentatie in rekken op haak. Als skin- of blisterverpakking.

**GP** Grote verpakking

Afzonderlijke producten worden als eenheid voor groot- en professioneel gebruik samengesteld. Afhankelijk van het artikel in dozen, in geëtiketteerd karton of in krimpfolie verpakt.

**MP** Maxiverpakking

Afzonderlijke producten in een grotere verkoopseenheid. Verbonden door middel van kabelbinders.

**PP** Professionele verpakking

**10** 10 jaar garantie

Garantievoorwaarden op [www.gah.de](http://www.gah.de)

**15** 15 jaar garantie

Garantievoorwaarden op [www.gah.de](http://www.gah.de)

**G** Levenslange garantie

Garantievoorwaarden op [www.gah.de](http://www.gah.de)

**CE** Vergunning van de bouwinspectie

**GE** Geschraapt

**VA** Producten van roestvrij edelstaal

Deze bijzonder hoogwaardige producten zijn duurzaam corrosiebestendig.

**X** Rest-assortiment

**VE** verpakkingseenheid

**EH** eenheidshoeveelheid

**INHOUDSOPGAVE**

<b>Deur-, grendel-, raam- en meubel sloten</b>	<b>10</b>
<b>Zijgrendel voor ramen en deuren</b>	<b>23</b>
<b>Houtverbinder</b>	<b>28</b>
<b>Hoek, verbindingsplaten</b>	<b>40</b>
<b>Scharnieren</b>	<b>53</b>
<b>Kistbeslag</b>	<b>62</b>
<b>Scharniersluitingen</b>	<b>65</b>
<b>Luikbeslag</b>	<b>70</b>
<b>Kistscharnieren</b>	<b>82</b>
<b>Staat- en lang scharnier</b>	<b>84</b>
<b>Hengen en hengsels, stiften</b>	<b>89</b>
<b>Bouwbeslag algemeen</b>	<b>113</b>
<b>Ankernagels, nagelschroeven, afstandhulzen</b>	<b>117</b>
<b>Gat-montagebanden</b>	<b>119</b>
<b>Deurbeslag</b>	<b>1201</b>
<b>Beslagwerk voor houten deuren</b>	<b>122</b>
<b>Beslagwerk voor houten hekwerk</b>	<b>149</b>
<b>Paalhouders</b>	<b>161</b>
<b>Inslag- en inschroef-paalvoeten</b>	<b>175</b>
<b>Sier- en beschermkappen voor paalhouders en -voeten</b>	<b>177</b>
<b>Beslagwerk voor “Hout in de tuin”</b>	<b>178</b>
<b>Kappen voor houten palen</b>	<b>181</b>
<b>Speciale bevestigingsschroeven</b>	<b>183</b>
<b>Bestelnummerregister</b>	<b>186</b>
<b>Trefwoordenregister</b>	<b>191</b>
<b>Richtwaardentabel</b>	<b>194</b>

# GOED GEDAAN!

Wie met ons bouwbeslag werkt, doet alles goed.

Niet voor niets heeft het kernassortiment van onze houtverbinders de goedkeuring van het Duitse bouw- en woningtoezicht gekregen. Want dit assortiment houdt zich aan zijn belofte: topkwaliteit, scherpe prijs-kwaliteitverhouding en de tevredenheid om sneller en beter te kunnen werken. Hierdoor is ons bouwbeslag uw onvervangbare assistent bij het professioneel bouwen, knutselen en verbinden. Voor het beste resultaat dus!

## PERFECTE OPPERVLAKKEN



### Verzinking

Wij maken eerste-klas bouwbeslag dat aan de allerhoogste eisen voldoet. Door de thermische verzinking en constructieve corrosiebescherming heeft het GAH-bouwbeslag een uiterst lange levensduur. Alle delen worden behandeld in een dompelproces waardoor zij een sterke zinklaag hebben die, afhankelijk van het uitgangsmateriaal en de uitgangsterkte, minstens 55  $\mu^*$  is.



### Thermische sendzimir-verzinking

bij dit type verzinking, genoemd naar zijn uitvinder Sendzimir, wordt niet het uiteindelijke product verzinkt, maar het bandijzer als uitgangsmateriaal. Zinklaag: 20 – 25  $\mu^*$ .



### galvanisch verzinkt, geel gechromateerd.

Deze oppervlaktebescherming is de beproefde standaardverzinking voor bouwbeslag. Het geel gechromateerde oppervlak past qua kleur goed bij hout en zorgt voor een mooi oppervlak.



### KTL-coating

de KTL-procedure – waarbij tijdens de cataforese een zwarte dompellaag wordt aangebracht die vervolgens in een heteluchtoven wordt opgesmolten – voldoet aan de hoogste kwaliteitseisen voor de corrosiebescherming. De gelijkmatige, flexibele laklaag beschermt het oppervlak van de onderdelen en dringt ook holle ruimten binnen.



### Producten van roestvrij staal

hebben een onbeperkte levensduur. De gelijkmatige structuur van het oppervlak zorgt voor een mooier uiterlijk.



\* 1 $\mu$  = 1/1.000 mm



# MOOI EN HANDIG

Afdekkingen voor paalhouders en bodemhulzen  
 Onze afdekkingen voor paalhouders en bodemhulzen zorgen voor een mooi design, bijvoorbeeld bij hekken en carports. Het assortiment is perfect afgestemd op paaldragers, inslaghulzen, opschroefhulzen en inschroefhulzen.

**Uw voordelen op een rij:**

- Eenvoudige toewijzing van de afzonderlijke afdekkingen op de verpakking.
- Snelle en eenvoudige montage zonder gereedschap.
- Comfortabele plaatsing van de afdekkingen.
- Afdekkingen kunnen achteraf eenvoudig gemonteerd en, indien nodig, weer verwijderd worden.
- Geen gevaar voor letsel door uitstekende schroeven.
- Hoogwaardig materiaal en veredeld oppervlak met lange levensduur.

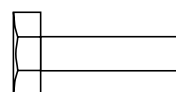
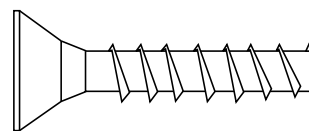
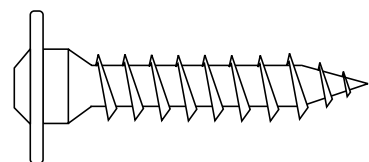
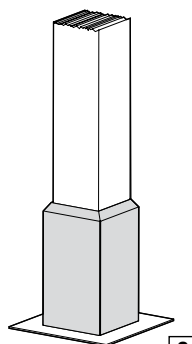
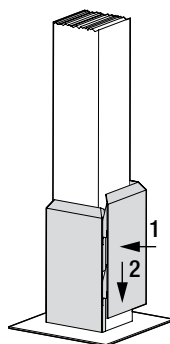
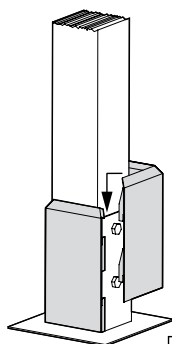
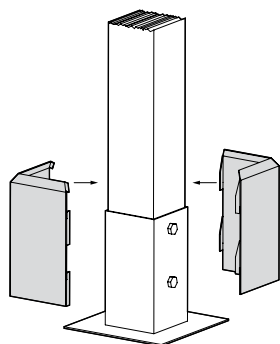
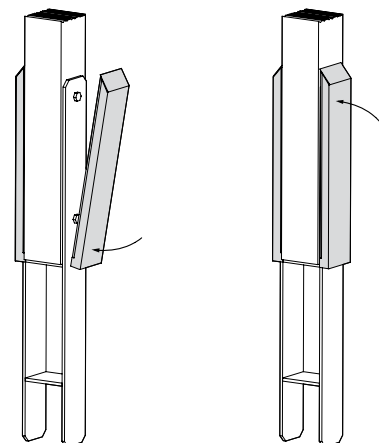
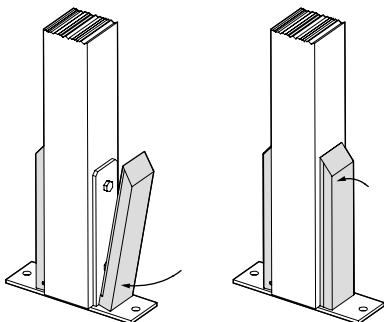



## AFGESTEMDE PRECISIE

Het assortiment aan schroeven van GAH is speciaal afgestemd op ons productassortiment en biedt voor elke toepassing de juiste schroef. Zo krijgt u de hele oplossing uit één hand!

- Eenvoudige toewijzing van de schroeven dankzij het kleuren systeem.
- Snelle montage zonder voor te boren.
- Professionele schroeven Made in Germany.
- Extra corrosiebescherming door speciaal coatingsproces.

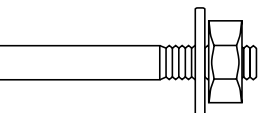

# PRODUCTEN MIT CE-MARKERING

Voor u meer veiligheid en transparantie! De CE-markering biedt u bij aankoop en gebruik van onze houtverbinders aanzienlijk meer veiligheid en transparantie. Want de voor statische constructies relevante houtverbinders beschikken over de Europese CE-markering. Hiermee bieden wij de norm aan van de Duitse sector van bouwleveranciers. U ziet het: wij doen meer voor uw succes!

## U kunt er zeker van zijn:

- Producten met CE-markering hebben alle uitstekende producteigenschappen van GAH-producten! En zij bieden bovendien de handel en de consument aanzienlijk meer transparantie op het gebied van kwaliteit en veiligheid.
- Concentreert u zich op het wezenlijke: uw constructietaken. Wij zorgen conform de CE-eisen voor de rest: draagkacht, veiligheid, duurzaamheid en inachtneming van de geldende voorschriften zoals bijvoorbeeld de ISO 9001-certificering!
- Wij doen alles voor uw succes! Wij bieden onze kennis en ervaring aan, zodat u producten met uitstekende eigenschappen kunt toepassen. Hiervoor staan wij als bedrijf met onze certificeringen en kwaliteitseisen garant!
- Bij GAH staat u in het middelpunt! Wij houden ons niet blind aan normen en wetten. Het gaat om uw vraag naar service en kwaliteit!

# CE

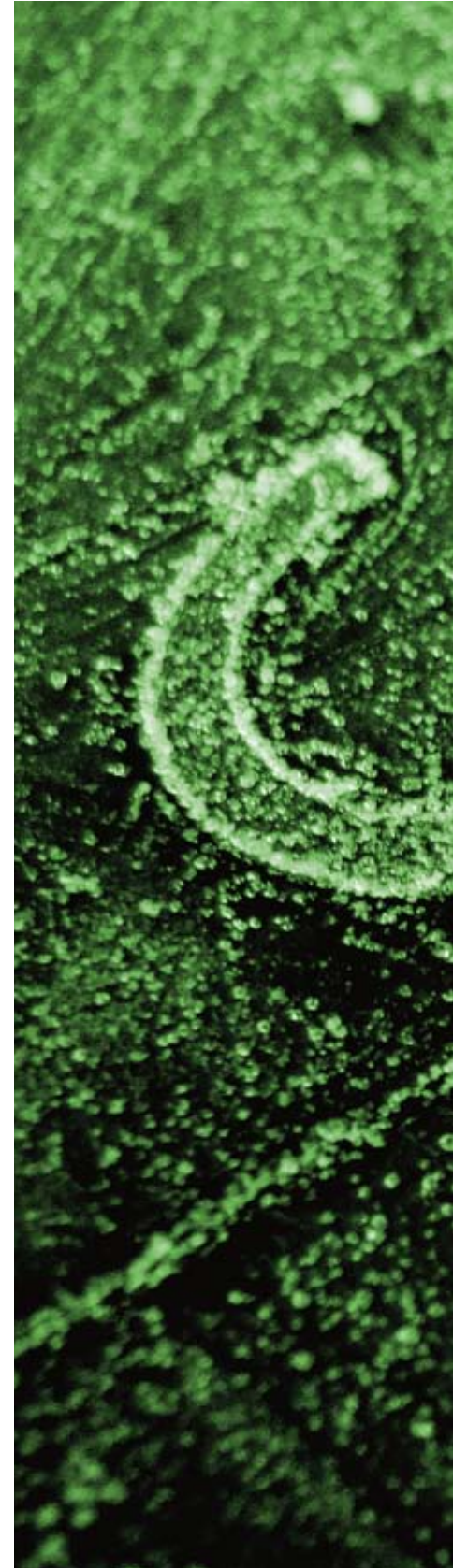





**DEUR-, GRENDEL-, RAAM- EN MEUBELSLOTEN**



**Meubelgrendel**

Schuifdikte: 2,0 mm

Maat a	Maat b	Maat c	EH	Gewicht per EH (kg)	VE per EH	Bestelnr. 4004338...
<b>Oppervlak: met messing coating, recht, met aanslaghoek, met aanslaghoek</b>						
70 mm	15 mm	9 mm	ST	0,020	100	<b>111618</b>
<b>Oppervlak: vernikkeld, recht, met aanslaghoek, met aanslaghoek</b>						
70 mm	15 mm	9 mm	ST	0,020	100	<b>111663</b>



**Meubelgrendel**

**SB-verpakt**

Maat a	Maat b	Maat c	Stuk per verkopeenheid	EH	Gewicht per EH (kg)	VE per EH	Bestelnr. 4004338...
<b>Oppervlak: met messing coating, recht, met tegenstuk en aanslaghoek</b>							
<b>SB</b> 70 mm	15 mm	9 mm	2	ST	0,060	10	<b>900014</b>

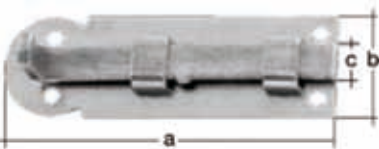

**Schuifgrendel**

Uitvoering: breed, geperst

Maat a	Maat b	Maat c	EH	Gewicht per EH (kg)	VE per EH	Bestelnr. 4004338...
<b>Oppervlak: galvanisch geel verzinkt, recht, met los tegenstuk</b>						
<b>X</b> 100 mm	30 mm	11,5 mm	ST	0,067	10	<b>110277</b>
<b>Oppervlak: galvanisch geel verzinkt, recht, met bevestigd tegenstuk</b>						
60 mm	26 mm	7,5 mm	ST	0,025	10	<b>110406</b>
80 mm	30 mm	10,0 mm	ST	0,040	10	<b>110413</b>
100 mm	30 mm	11,5 mm	ST	0,067	10	<b>110420</b>
<b>Oppervlak: galvanisch geel verzinkt, gekropt, met bevestigde sluitplaat</b>						
80 mm	30 mm	10,0 mm	ST	0,050	10	<b>110581</b>

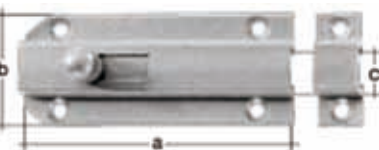

**Elegantgrendel**

**met knop**

Schuifdikte: 2,5 mm

Maat a	Maat b	Maat c	EH	Gewicht per EH (kg)	VE per EH	Bestelnr. 4004338...
<b>Materiaal: messing, oppervlak: gepolijst, recht, met los Tegenstuk</b>						
80 mm	25 mm	8 mm	ST	0,045	10	<b>113667</b>

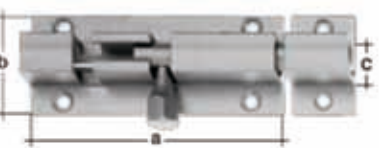

**Grendel**

**met knop**

**met veer**

De in gesloten toestand vergrendelde knop voorkomt per ongeluk losraken door schokken etc.

Maat a	Maat b	Maat c	EH	Gewicht per EH (kg)	VE per EH	Bestelnr. 4004338...
<b>Materiaal: messing, oppervlak: gepolijst, met los tegenstuk</b>						
80 mm	25 mm	6,5 mm	ST	0,073	10	<b>124526</b>
<b>Materiaal: messing, oppervlak: vernikkeld gepolijst, met los tegenstuk</b>						
60 mm	25 mm	6,5 mm	ST	0,060	10	<b>124618</b>

## DEUR-, GRENDEL-, RAAM- EN MEUBELSLOTEN

### Raamgrendel

met knop

Maat a	Maat b	Maat c	EH	Gewicht per EH (kg)	VE per EH	Bestelnr. 4004338...
<b>Oppervlak: galvanisch geel verzinkt, recht, met bevestigd tegenstuk</b>						
60 mm	26 mm	7,5 mm	ST	0,032	10	113001
80 mm	30 mm	10,0 mm	ST	0,053	10	113018
100 mm	30 mm	11,5 mm	ST	0,077	10	113025
120 mm	34 mm	13,0 mm	ST	0,104	10	113032
<b>Oppervlak: galvanisch geel verzinkt, gekropt, met bevestigde sluitplaat</b>						
80 mm	30 mm	10,0 mm	ST	0,055	10	113216
100 mm	30 mm	11,5 mm	ST	0,079	10	113223
<b>Materiaal: Roestvrij staal, V2A, recht, met bevestigd tegenstuk</b>						
80 mm	26 mm	10,5 mm	ST	0,064	10	113261



### Raamgrendel

met knop

SB-verpakt

Maat a	Maat b	Maat c	Stuk per verkoopenheid	EH	Gewicht per EH (kg)	VE per EH	Bestelnr. 4004338...
<b>Oppervlak: galvanisch geel verzinkt, recht, met los tegenstuk</b>							
60 mm	26 mm	7,5 mm	1	ST	0,042	10	900403 <span style="background-color: yellow;">SB</span> X
80 mm	30 mm	10,0 mm	1	ST	0,063	10	900410 <span style="background-color: yellow;">SB</span> X



### Raamgrendel

recht

Materiaaldikte: 1,0 mm

Maat a	Maat b	Maat c	EH	Gewicht per EH (kg)	VE per EH	Bestelnr. 4004338...
<b>Materiaal: Roestvrij staal, V2A, met bevestigd tegenstuk</b>						
100 mm	35 mm	16 mm	ST	0,076	5	113278 <span style="background-color: yellow;">VA</span>



### Deurgrendel

met knop

met verzonken schroefgaten

Maat a	Maat b	Maat c	EH	Gewicht per EH (kg)	VE per EH	Bestelnr. 4004338...
<b>Oppervlak: galvanisch geel verzinkt, recht, met los tegenstuk</b>						
180 mm	64 mm	25 mm	ST	0,430	5	115340
200 mm	64 mm	25 mm	ST	0,465	5	115357
<b>Oppervlak: galvanisch geel verzinkt, gekropt, zonder sluitplaat</b>						
100 mm	44 mm	16 mm	ST	0,150	10	115456 X
<b>Oppervlak: galvanisch geel verzinkt, gekropt, met los Sluitplaat</b>						
100 mm	44 mm	16 mm	ST	0,154	10	115609
120 mm	44 mm	16 mm	ST	0,176	10	115616
140 mm	52 mm	20 mm	ST	0,267	10	115623
160 mm	56 mm	22 mm	ST	0,322	5	115630
<b>Oppervlak: galvanisch geel verzinkt, recht, met bevestigd tegenstuk</b>						
100 mm	44 mm	16 mm	ST	0,151	10	115388
120 mm	44 mm	16 mm	ST	0,182	10	115395
140 mm	52 mm	20 mm	ST	0,262	10	115401
160 mm	56 mm	22 mm	ST	0,313	5	115418

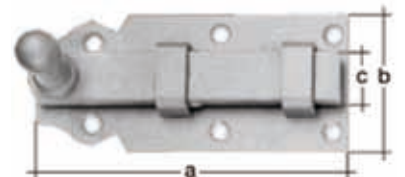

**DEUR-, GRENDEL-, RAAM- EN MEUBELSLOTEN**



**Deurgrendel**

**met platte greep**

met verzonken schroefgaten

Maat a	Maat b	Maat c	EH	Gewicht per EH (kg)	VE per EH	Bestelnr. 4004338...
<b>Oppervlak: galvanisch geel verzinkt, recht, met bevestigd tegenstuk</b>						
100 mm	44 mm	16 mm	ST	0,119	10	<b>134402</b>
120 mm	44 mm	16 mm	ST	0,138	10	<b>134419</b>
140 mm	52 mm	20 mm	ST	0,239	10	<b>134426</b>
160 mm	56 mm	22 mm	ST	0,295	5	<b>134433</b>
<b>Oppervlak: galvanisch geel verzinkt, gekropt, met bevestigde sluitplaat</b>						
100 mm	44 mm	16 mm	ST	0,125	10	<b>134501</b>

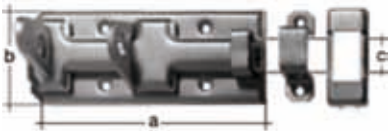

**Veiligheids-sluitgrendel**

**met platte greep**

met verzonken schroefgaten

Maat a	Maat b	Maat c	EH	Gewicht per EH (kg)	VE per EH	Bestelnr. 4004338...
<b>Oppervlak: galvanisch geel verzinkt, met bevestigd tegenstuk</b>						
80 mm	35 mm	13,0 mm	ST	0,083	10	<b>123055</b>
100 mm	40 mm	15,0 mm	ST	0,135	10	<b>123062</b>
120 mm	45 mm	17,5 mm	ST	0,200	10	<b>123079</b>
140 mm	55 mm	20,0 mm	ST	0,301	5	<b>123086</b>
<b>Materiaal: Roestvrij staal, V2A, met bevestigd tegenstuk</b>						
100 mm	40 mm	14,0 mm	ST	0,113	6	<b>327002</b>

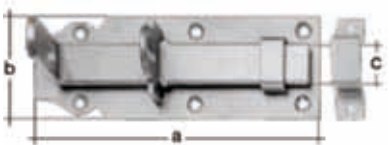

**Sluitgrendel**

**met platte greep**

met verzonken schroefgaten

Maat a	Maat b	Maat c	EH	Gewicht per EH (kg)	VE per EH	Bestelnr. 4004338...
<b>Oppervlak: galvanisch geel verzinkt, gekropt, met los Sluitplaat</b>						
100 mm	44 mm	16 mm	ST	0,150	10	<b>116958</b>
160 mm	56 mm	22 mm	ST	0,330	5	<b>116989</b>
<b>Oppervlak: galvanisch geel verzinkt, recht, met bevestigd tegenstuk</b>						
100 mm	44 mm	16 mm	ST	0,151	10	<b>116750</b>
120 mm	44 mm	16 mm	ST	0,165	10	<b>116767</b>
<b>Oppervlak: galvanisch geel verzinkt, recht, met bevestigd tegenstuk</b>						
140 mm	52 mm	20 mm	ST	0,250	10	<b>116774</b>
160 mm	56 mm	22 mm	ST	0,307	5	<b>116781</b>
180 mm	64 mm	25 mm	ST	0,410	5	<b>116743</b>
200 mm	64 mm	25 mm	ST	0,456	5	<b>116798</b>
<b>Oppervlak: galvanisch geel verzinkt, gekropt, met bevestigde sluitplaat</b>						
120 mm	44 mm	16 mm	ST	0,171	10	<b>117030</b>
140 mm	52 mm	20 mm	ST	0,258	10	<b>117047</b>
<b>Materiaal: Roestvrij staal, V2A, recht, met bevestigd tegenstuk</b>						
100 mm	44 mm	16 mm	ST	0,162	10	<b>116934</b>
120 mm	44 mm	16 mm	ST	0,175	10	<b>116910</b>
140 mm	52 mm	19 mm	ST	0,260	10	<b>116927</b>

## DEUR-, GRENDEL-, RAAM- EN MEUBELSLOTEN

### Sluitgrendel

met platte greep

**SB-verpakt**

met verzonken schroefgaten



Maat a	Maat b	Maat c	Stuk per verkoopenheid	EH	Gewicht per EH (kg)	VE per EH	Bestelnr. 4004338...
--------	--------	--------	---------------------------	----	------------------------	-----------	-------------------------

**Oppervlak: galvanisch geel verzinkt, recht, met los tegenstuk**

140 mm	52 mm	20 mm	1	ST	0,270	10	<b>900922</b> <b>SB X</b>
--------	-------	-------	---	----	-------	----	---------------------------

### Staldeur-sluitgrendel

met platte greep

met schroefdraad voor het inschroeven van de pen in de achterzijde van de schuiver

De aan de achterzijde ingeschroefde pen zorgt ervoor dat de deur van binnen kan openen.

Penlengte: 100 mm

Toebehorenhandleiding: met losse pen

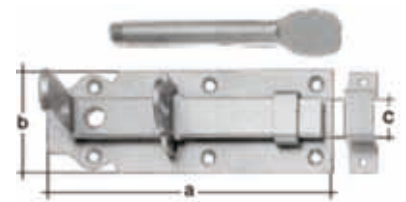

Maat a	Maat b	Maat c	EH	Gewicht per EH (kg)	VE per EH	Bestelnr. 4004338...
--------	--------	--------	----	------------------------	-----------	-------------------------

**Oppervlak: galvanisch geel verzinkt, recht, met bevestigd tegenstuk**

160 mm	56 mm	22 mm	ST	0,388	5	<b>117184</b>
180 mm	64 mm	25 mm	ST	0,530	5	<b>117160</b>

### Sluitgrendel

met platte greep

Maat a	Maat b	Maat c	EH	Gewicht per EH (kg)	VE per EH	Bestelnr. 4004338...
--------	--------	--------	----	------------------------	-----------	-------------------------

**Oppervlak: blank geschuurd, met zwart gelaktem plaat, recht, met bevestigd Tegenstuk**

100 mm	44 mm	16 mm	ST	0,133	10	<b>116064</b>
120 mm	44 mm	16 mm	ST	0,137	10	<b>116071</b>
140 mm	52 mm	20 mm	ST	0,231	10	<b>116088</b>
160 mm	56 mm	22 mm	ST	0,265	5	<b>116095</b>
180 mm	64 mm	25 mm	ST	0,351	5	<b>116101</b>
200 mm	64 mm	25 mm	ST	0,450	5	<b>116118</b>

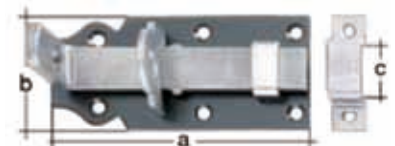

## DEUR-, GRENDEL-, RAAM- EN MEUBELSLOTEN

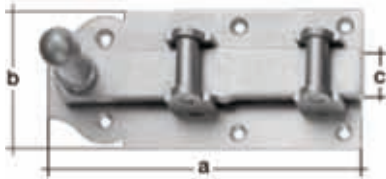

### Rolgrendel

#### met knop

met verzonken schroefgaten

Balkdikte: 8,0 mm

Plaatdikte: 2,5 mm

Maat a	Maat b	Maat c	EH	Gewicht per EH (kg)	VE per EH	Bestelnr. 4004338...
<b>Oppervlak: galvanisch geel verzinkt, recht, met los tegenstuk</b>						
160 mm	70 mm	25 mm	ST	0,850	5	<b>118006</b>
180 mm	80 mm	30 mm	ST	0,900	5	<b>118013</b>
<b>Oppervlak: galvanisch geel verzinkt, recht, met bevestigd tegenstuk</b>						
180 mm	80 mm	30 mm	ST	0,900	5	<b>118068</b>



### Rol-sluitgrendel

#### met platte greep

met verzonken schroefgaten

Balkdikte: 8,0 mm

Plaatdikte: 2,5 mm

Maat a	Maat b	Maat c	EH	Gewicht per EH (kg)	VE per EH	Bestelnr. 4004338...
<b>Oppervlak: galvanisch geel verzinkt, recht, met los tegenstuk</b>						
160 mm	70 mm	25 mm	ST	0,850	5	<b>118501</b>
180 mm	80 mm	30 mm	ST	0,900	5	<b>118518</b>
200 mm	80 mm	30 mm	ST	1,000	5	<b>118525</b>
<b>Oppervlak: galvanisch geel verzinkt, recht, met bevestigd tegenstuk</b>						
180 mm	80 mm	30 mm	ST	0,900	3	<b>118563</b>

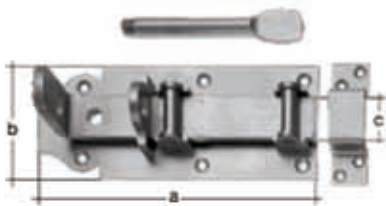

### Staldeur-rol-sluitgrendel

#### met platte greep

met verzonken schroefgaten

met schroefdraad voor het inschroeven van de pen in de achterzijde van de schuiver

De aan de achterzijde ingeschroefde pen zorgt ervoor dat de deur van binnen kan openen.

Penlengte: 100 mm

Schuifdikte: 8 mm

Diameter: 12,0 mm

Plaatdikte: 2,5 mm

Toebehorenhandleiding: met losse pen

Maat a	Maat b	Maat c	EH	Gewicht per EH (kg)	VE per EH	Bestelnr. 4004338...
<b>Oppervlak: galvanisch geel verzinkt, recht, met los tegenstuk</b>						
200 mm	80 mm	30 mm	ST	1,100	5	<b>118815</b>

## DEUR-, GRENDEL-, RAAM- EN MEUBELSLOTEN

### Boutgrendel

met dubbele plaat

Maat a	Maat b	Maat c	Maat d	EH	Gewicht per EH (kg)	VE per EH	Bestelnr. 4004338...
<b>Oppervlak: galvanisch geel verzinkt, met los tegenstuk</b>							
80 mm	36 mm	110 mm	10 mm	ST	0,160	10	127763
100 mm	41 mm	140 mm	12 mm	ST	0,240	10	127954
120 mm	41 mm	160 mm	12 mm	ST	0,287	10	127961
140 mm	50 mm	180 mm	14 mm	ST	0,430	5	128067
160 mm	59 mm	210 mm	16 mm	ST	0,650	5	128166

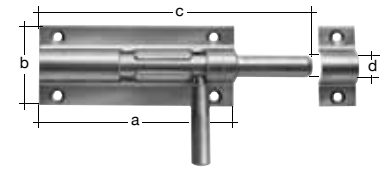

### Boutgrendel

met verzonken schroefgaten

Maat a	Maat b	Maat c	Maat d	EH	Gewicht per EH (kg)	VE per EH	Bestelnr. 4004338...
<b>Oppervlak: galvanisch geel verzinkt, met bevestigd tegenstuk</b>							
80 mm	56 mm	125 mm	12 mm	ST	0,198	6	128975
100 mm	56 mm	145 mm	12 mm	ST	0,230	6	128982
<b>Materiaal: Roestvrij staal, V2A, met bevestigd tegenstuk</b>							
80 mm	59 mm	122 mm	11 mm	ST	0,200	6	327040 VA

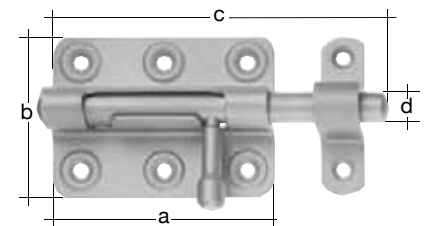

### Boutgrendel

zwaar  
met smeedijzeren bout  
met verzonken schroefgaten

Maat a	Maat b	Maat c	Maat d	EH	Gewicht per EH (kg)	VE per EH	Bestelnr. 4004338...
<b>Oppervlak: vuurverzinkt, met los tegenstuk</b>							
200 mm	70 mm	250 mm	16 mm	ST	0,675	5	124328
<b>Oppervlak: vuurverzinkt, met bevestigd tegenstuk</b>							
160 mm	70 mm	210 mm	16 mm	ST	0,540	5	124359
180 mm	70 mm	230 mm	16 mm	ST	0,596	5	124366

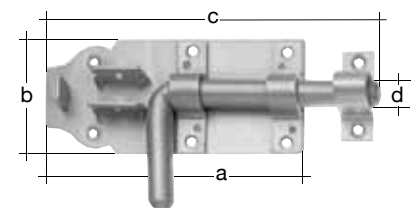

### Boutgrendel

Maat a	Maat b	Maat c	Maat d	EH	Gewicht per EH (kg)	VE per EH	Bestelnr. 4004338...
<b>Materiaal: Roestvrij staal, V2A</b>							
90 mm	60 mm	140 mm	14 mm	ST	0,260	5	309084 VA

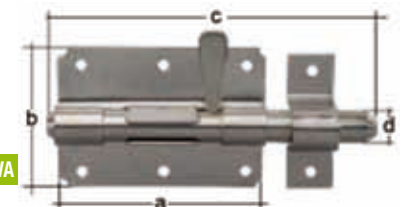

### Boutgrendel - Type Vervelle

Maat a	Maat b	EH	Gewicht per EH (kg)	VE per EH	Bestelnr. 4004338...
<b>Oppervlak: galvanisch geel verzinkt, met los tegenstuk</b>					
160 mm	14 mm	ST	0,375	5	204501

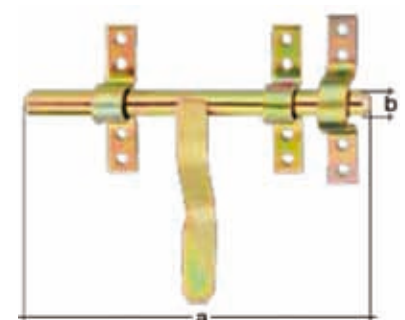

**DEUR-, GRENDEL-, RAAM- EN MEUBELSLOTEN**

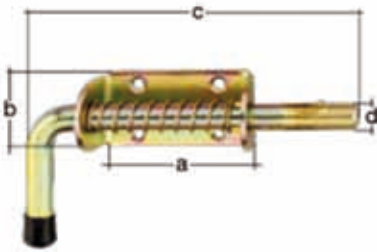

**Boutgrendel - Type Pistolet**

met veer

Maat a	Maat b	Maat c	Maat d	EH	Gewicht per EH (kg)	VE per EH	Bestelnr. 4004338...
<b>Oppervlak: galvanisch geel verzinkt, zonder tegenstuk</b>							
85 mm	40 mm	160 mm	14 mm	ST	0,305	5	<b>204495</b>

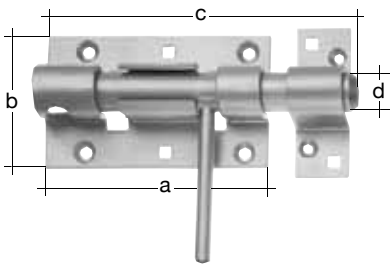

**Bout-sluitgrendel**

met doorgedrukte geleiding

uit een stuk  
zwaar  
met verzonken schroefgaten  
Bevestiging van een hangslot mogelijk

Plaatdikte: 3,0 mm

Toebehorenhandleiding: Hangsloten zijn niet bij de levering inbegrepen.

Maat a	Maat b	Maat c	Maat d	EH	Gewicht per EH (kg)	VE per EH	Bestelnr. 4004338...	
<b>Oppervlak: galvanisch blauw verzinkt, met los tegenstuk</b>								
<b>X</b>	115 mm	60 mm	160 mm	20 mm	ST	0,740	5	<b>124700</b>

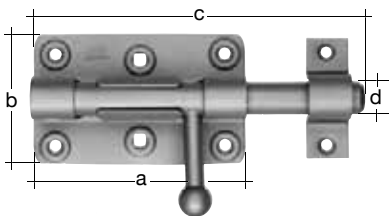

**Bout-sluitgrendel**

uit een stuk  
met versterkte schroefgaten  
Bevestiging van een hangslot mogelijk

Plaatdikte: 2,0 mm

Toebehorenhandleiding: Hangsloten zijn niet bij de levering inbegrepen.

Maat a	Maat b	Maat c	Maat d	EH	Gewicht per EH (kg)	VE per EH	Bestelnr. 4004338...	
<b>Oppervlak: galvanisch geel verzinkt, met los tegenstuk</b>								
<b>X</b>	100 mm	60 mm	140 mm	16,0 mm	ST	0,353	6	<b>129002</b>
<b>Oppervlak: galvanisch geel verzinkt, met bevestigd tegenstuk</b>								
	100 mm	60 mm	140 mm	16,0 mm	ST	0,373	6	<b>129026</b>
<b>Materiaal: Roestvrij staal, V2A, met bevestigd tegenstuk</b>								
<b>VA</b>	100 mm	62 mm	153 mm	15,5 mm	ST	0,365	4	<b>327019</b>



## DEUR-, GRENDEL-, RAAM- EN MEUBELSLOTEN

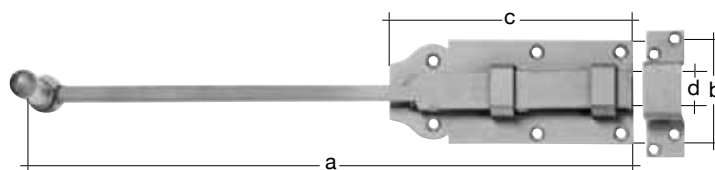

### Deur-stanggrendel

#### met knop

met geleidingsstukken

met vierkanten stang

halfzwaar

met verzonken schroefgaten

Voor de vergrendeling van de tweede deurvleugel boven en onder.

Balkdikte: 8,0 mm

Plaatdikte: 2,5 mm

Vierkante stang: 10 mm

Maat a	Maat b	Maat c	Maat d	EH	Gewicht per EH (kg)	VE per EH	Bestelnr. 4004338...
--------	--------	--------	--------	----	---------------------	-----------	----------------------

Oppervlak: galvanisch geel verzinkt, recht, met los tegenstuk

400 mm	70 mm	160 mm	25 mm	ST	0,850	5	123154
--------	-------	--------	-------	----	-------	---	--------

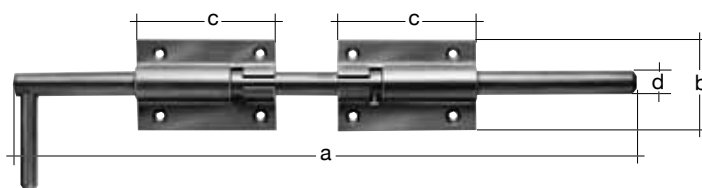

### Bout-stanggrendel

#### met dubbele, tweedelige plaat

met verzonken schroefgaten

Plaatdikte: 4,0 mm

Maat a	Maat b	Maat c	Maat d	EH	Gewicht per EH (kg)	VE per EH	Bestelnr. 4004338...
--------	--------	--------	--------	----	---------------------	-----------	----------------------

Oppervlak: galvanisch geel verzinkt, met los tegenstuk

400 mm	60 mm	90 mm	16 mm	ST	1,100	5	128500
600 mm	60 mm	90 mm	16 mm	ST	1,440	5	128517
800 mm	60 mm	90 mm	16 mm	ST	1,690	5	128524

**DEUR-, GRENDEL-, RAAM- EN MEUBELSLOTEN**

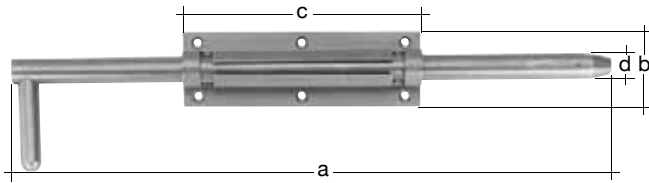

**Bout-stanggrendel**

met verzonken schroefgaten

Uitschuiflengte: 130 mm

Maat a	Maat c	Maat b	Maat d	EH	Gewicht per EH (kg)	VE per EH	Bestelnr. 4004338...
<b>Oppervlak: galvanisch geel verzinkt, met los tegenstuk</b>							
400 mm	50 mm	160 mm	18 mm	ST	1,200	5	<b>124656</b>
600 mm	50 mm	210 mm	18 mm	ST	1,700	5	<b>124663</b>

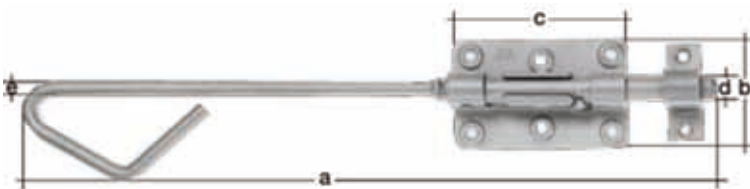

**Bout-stanggrendel**

met doorgedrukte geleiding

uit een stuk

met versterkte schroefgaten

Maat a	Maat b	Maat c	Maat d	Maat e	EH	Gewicht per EH (kg)	VE per EH	Bestelnr. 4004338...
<b>Oppervlak: galvanisch geel verzinkt, met los tegenstuk</b>								
600 mm	60 mm	100 mm	16 mm	10 mm	ST	0,620	6	<b>129088</b>
<b>Oppervlak: galvanisch geel verzinkt, met bevestigd tegenstuk</b>								
320 mm	60 mm	100 mm	16 mm	10 mm	ST	0,490	6	<b>129149</b>
400 mm	60 mm	100 mm	16 mm	10 mm	ST	0,530	6	<b>129156</b>
<b>Materiaal: Roestvrij staal, V2A, met bevestigd tegenstuk</b>								
320 mm	60 mm	100 mm	16 mm	10 mm	ST	0,491	4	<b>327057</b>

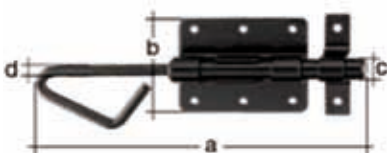

**Bout-stanggrendel**

Maat a	Maat b	Maat c	Maat d	EH	Gewicht per EH (kg)	VE per EH	Bestelnr. 4004338...
<b>Oppervlak: galvanisch geel verzinkt, met los tegenstuk</b>							
200 mm	60 mm	12 mm	6 mm	ST	0,207	10	<b>137229</b>
300 mm	65 mm	14 mm	8 mm	ST	0,309	10	<b>137243</b>
400 mm	65 mm	14 mm	8 mm	ST	0,376	10	<b>137250</b>
500 mm	65 mm	16 mm	8 mm	ST	0,461	10	<b>137274</b>
<b>Oppervlak: kataforetisch aangebrachte zwarte dompellak, met los tegenstuk</b>							
200 mm	60 mm	12 mm	6 mm	ST	0,200	10	<b>137113</b>
300 mm	65 mm	14 mm	8 mm	ST	0,350	10	<b>137151</b>
400 mm	65 mm	14 mm	8 mm	ST	0,425	10	<b>137168</b>
500 mm	65 mm	16 mm	8 mm	ST	0,520	10	<b>137199</b>

## DEUR-, GRENDEL-, RAAM- EN MEUBELSLOTEN

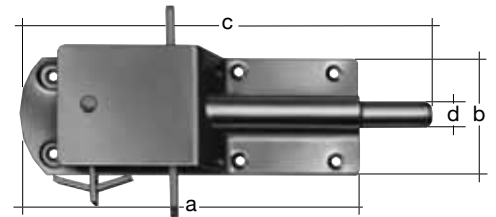

### Veiligheids-stalgrendel

licht  
Pal compleet verdekt  
met brede platte greep

Breedte: 130 mm  
Uitschuiflengte: 50 mm

Maat a	Maat b	Maat c	Maat d	EH	Gewicht per EH (kg)	VE per EH	Bestelnr. 4004338...
<b>Oppervlak: galvanisch geel verzinkt, met bevestigd tegenstuk</b>							
200 mm	70 mm	256 mm	15 mm	ST	0,785	5	<b>124182</b>

### Grendel

met knop

zonder Veer

uit een stuk  
met versterkte schroefgaten  
met ronde bout en knop

De in gesloten toestand vergrendelde knop voorkomt per ongeluk losraken door schokken etc.

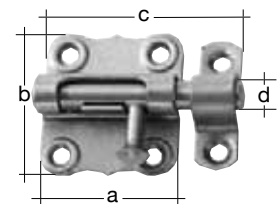

Maat a	Maat b	Maat c	Maat d	EH	Gewicht per EH (kg)	VE per EH	Bestelnr. 4004338...
<b>Oppervlak: galvanisch geel verzinkt, met los tegenstuk</b>							
40 mm	39 mm	65 mm	8 mm	ST	0,052	12	<b>123512 X</b>
47 mm	46 mm	80 mm	9 mm	ST	0,073	12	<b>123529 X</b>
55 mm	52 mm	90 mm	11 mm	ST	0,111	12	<b>123536 X</b>

**Oppervlak: galvanisch geel verzinkt, met bevestigd tegenstuk**

35 mm	33 mm	50 mm	7 mm	ST	0,037	12	<b>123352</b>
40 mm	39 mm	65 mm	8 mm	ST	0,052	12	<b>123369</b>
47 mm	46 mm	80 mm	9 mm	ST	0,082	12	<b>123376</b>

**Materiaal: Roestvrij staal, V2A, met bevestigd tegenstuk**

40 mm	38 mm	61 mm	8 mm	ST	0,053	6	<b>327026 VA</b>
-------	-------	-------	------	----	-------	---	------------------

### Grendel

met knop

zonder Veer

SB-verpakt

uit een stuk  
met versterkte schroefgaten  
met ronde bout en knop

De in gesloten toestand vergrendelde knop voorkomt per ongeluk losraken door schokken etc.

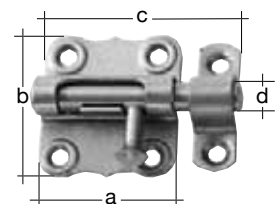

Maat a	Maat b	Maat c	Maat d	Stuk per verkoopenheid	EH	Gewicht per EH (kg)	VE per EH	Bestelnr. 4004338...
<b>Oppervlak: galvanisch geel verzinkt, met los tegenstuk</b>								
40 mm	39 mm	65 mm	8 mm	1	ST	0,065	10	<b>901103 SB</b>

**DEUR-, GRENDEL-, RAAM- EN MEUBELSLOTEN**

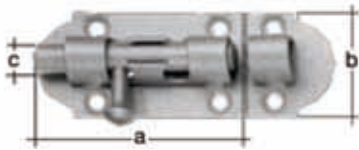

**Grendel**

**met knop**

**zonder Veer**

met voorgestanst, knikbaar tegenstuk  
 met verzonken schroefgaten  
 met ronde bout en knop

De in gesloten toestand vergrendelde knop voorkomt per ongeluk losraken door schokken etc.

Maat a	Maat b	Maat c	EH	Gewicht per EH (kg)	VE per EH	Bestelnr. 4004338...
<b>Oppervlak: galvanisch geel verzinkt, met bevestigd tegenstuk</b>						
50 mm	26 mm	7 mm	ST	0,038	12	<b>124052</b>
65 mm	28 mm	7 mm	ST	0,045	12	<b>124069</b>
80 mm	28 mm	7 mm	ST	0,052	12	<b>124076</b>
100 mm	30 mm	8 mm	ST	0,082	12	<b>124083</b>
130 mm	34 mm	9 mm	ST	0,130	12	<b>124090</b>

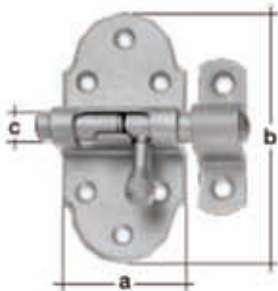

**Grendel**

**met messing knop**

**met veer**

met verzonken schroefgaten

De in gesloten toestand vergrendelde knop voorkomt per ongeluk losraken door schokken etc.

	Maat a	Maat b	Maat c	EH	Gewicht per EH (kg)	VE per EH	Bestelnr. 4004338...
<b>Oppervlak: galvanisch geel verzinkt, met los tegenstuk</b>							
X	35 mm	70 mm	8 mm	ST	0,065	10	<b>128753</b>
X	47 mm	85 mm	10 mm	ST	0,106	10	<b>128777</b>
<b>Oppervlak: vernikkeld, gepolijst, met bevestigd tegenstuk</b>							
	35 mm	70 mm	8 mm	ST	0,065	10	<b>128852</b>
	40 mm	75 mm	9 mm	ST	0,080	10	<b>128869</b>
	47 mm	85 mm	10 mm	ST	0,106	10	<b>128876</b>
<b>Oppervlak: galvanisch geel verzinkt, met bevestigd tegenstuk</b>							
	35 mm	70 mm	8 mm	ST	0,067	10	<b>128937</b>
	40 mm	75 mm	9 mm	ST	0,090	10	<b>128944</b>
	47 mm	85 mm	10 mm	ST	0,117	10	<b>128890</b>

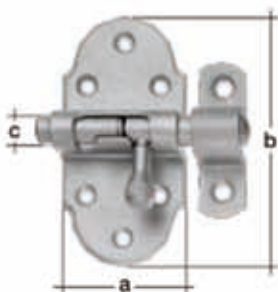

**Grendel**

**met messing knop**

**met veer**

**SB-verpakt**

met verzonken schroefgaten

De in gesloten toestand vergrendelde knop voorkomt per ongeluk losraken door schokken etc.

	Maat a	Maat b	Maat c	Stuk per verkoopeenheid	EH	Gewicht per EH (kg)	VE per EH	Bestelnr. 4004338...
<b>Oppervlak: galvanisch geel verzinkt, met los tegenstuk</b>								
SB	40 mm	75 mm	9 mm	1	ST	0,102	10	<b>901318</b>

## DEUR-, GRENDEL-, RAAM- EN MEUBELSLOTEN

### Sluitplaat

met verzonken schroefgaten

Aantal bevestigingsgaten: 2

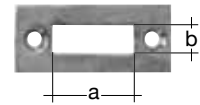

Maat a	Maat b	EH	Gewicht per EH (kg)	VE per EH	Bestelnr. 4004338...
<b>Oppervlak: galvanisch geel verzinkt</b>					
12 mm	5 mm	ST	0,002	100	121761
18 mm	7 mm	ST	0,006	100	121778
22 mm	8 mm	ST	0,012	100	121785
29 mm	9 mm	ST	0,023	100	121792
34 mm	12 mm	ST	0,002	100	121808

### Tegenstuk

Aantal bevestigingsgaten: 2

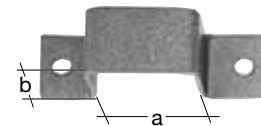

Maat a	Maat b	EH	Gewicht per EH (kg)	VE per EH	Bestelnr. 4004338...
<b>Oppervlak: galvanisch geel verzinkt</b>					
8 mm	5 mm	ST	0,002	100	122058
13 mm	6 mm	ST	0,002	100	122072
15 mm	7 mm	ST	0,005	100	122089
20 mm	9 mm	ST	0,008	100	122096
25 mm	12 mm	ST	0,013	100	122102
30 mm	14 mm	ST	0,025	50	122119
8 mm	5 mm	ST	0,003	25	132705
13 mm	6 mm	ST	0,003	25	122164
15 mm	7 mm	ST	0,007	25	132903
20 mm	9 mm	ST	0,008	25	122171
25 mm	12 mm	ST	0,013	25	122188
30 mm	14 mm	ST	0,024	10	122195
40 mm	17 mm	ST	0,056	10	122201
<b>Oppervlak: galvanisch geel verzinkt, met verzonken schroefgaten, in grote verpakking</b>					
20 mm	9 mm	ST	0,009	100	122294
25 mm	12 mm	ST	0,015	100	122300
30 mm	14 mm	ST	0,027	50	122317

### Tegenstuk

#### SB-verpakt

Aantal bevestigingsgaten: 2

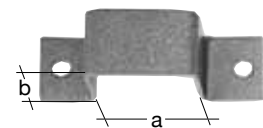

Maat a	Maat b	Stuk per verkoopenheid	EH	Gewicht per EH (kg)	VE per EH	Bestelnr. 4004338...
<b>Oppervlak: galvanisch geel verzinkt</b>						
15 mm	7 mm	4	ST	0,046	10	901905
20 mm	9 mm	4	ST	0,052	10	901912
25 mm	12 mm	2	ST	0,056	10	901929
30 mm	14 mm	2	ST	0,075	10	901936

SB  
SB  
SB  
SB

**DEUR-, GRENDEL-, RAAM- EN MEUBELSLOTEN**

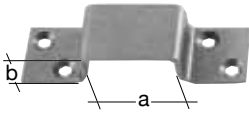

**Tegenstuk**

met verzonken schroefgaten

Aantal bevestigingsgaten: 4

Maat a	Maat b	EH	Gewicht per EH (kg)	VE per EH	Bestelnr. 4004338...
<b>Oppervlak: galvanisch geel verzinkt</b>					
34 mm	16 mm	ST	0,053	50	<b>128616</b>

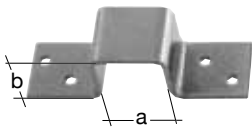

**Tegenstuk**

hoog

Aantal bevestigingsgaten: 4

Maat a	Maat b	EH	Gewicht per EH (kg)	VE per EH	Bestelnr. 4004338...
<b>Oppervlak: galvanisch geel verzinkt</b>					
25 mm	30 mm	ST	0,059	10	<b>129439</b>
30 mm	30 mm	ST	0,089	10	<b>129446</b>

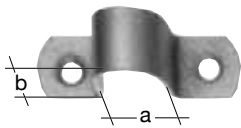

**Tegenstuk**

met verzonken schroefgaten

Aantal bevestigingsgaten: 2

Maat a	Maat b	EH	Gewicht per EH (kg)	VE per EH	Bestelnr. 4004338...
<b>Oppervlak: galvanisch geel verzinkt</b>					
9 mm	13 mm	ST	0,008	50	<b>133566</b>
10 mm	17 mm	ST	0,008	20	<b>137380</b>
12-14 mm	18 mm	ST	0,016	20	<b>137397</b>
13 mm	16 mm	ST	0,009	50	<b>133573</b>
16 mm	23 mm	ST	0,023	20	<b>137403</b>
18 mm	25 mm	ST	0,028	25	<b>133580</b>
<b>Oppervlak: zwart</b>					
10 mm	17 mm	ST	0,008	20	<b>137359</b>
12-14 mm	18 mm	ST	0,016	20	<b>137366</b>
16 mm	23 mm	ST	0,022	20	<b>137373</b>

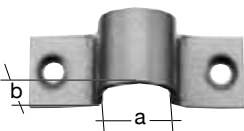

**Tegenstuk**

**SB-verpakt**

met verzonken schroefgaten

Aantal bevestigingsgaten: 2

Maat a	Maat b	Stuk per verkoopenheid	EH	Gewicht per EH (kg)	VE per EH	Bestelnr. 4004338...
<b>Oppervlak: galvanisch geel verzinkt</b>						
12,5 mm	14 mm	4	ST	0,058	6	<b>901851</b>
17 mm	24 mm	2	ST	0,085	5	<b>901868</b>
22 mm	26 mm	2	ST	0,179	5	<b>901875</b>

## AANWIJZING OVER HET ASSORTIMENT U-ZIJGRENDEL

In de loop van het jaar 2008 zal GAH-Alberts de productie van de U-zijgrenfels naar buiszijgrenfels omstellen.

U kunt de U-zijgrenfels bestellen zolang de voorraad strekt. Afgeronde of afgeschuinde

U-zijgrenfels kunt u bij afname van een minimaal aantal in overleg nog steeds laten maken.

Lees daarom a.u.b. het volgende zorgvuldig door:

Restartikel „U-zijgrenfel“	Bestellnr. 4004338...	wordt vervangen door „buiszijgrenfel“	Bestellnr. 4004338...
U-raamzijgrenfel, 13 x 100 mm, verzinkt	125004	buiszijgrenfel, 14 x 100 mm, verzinkt	126032
U-raamzijgrenfel, 13 x 120 mm, verzinkt	125011	buiszijgrenfel, 14 x 120 mm, verzinkt	126049
U-raamzijgrenfel, 13 x 160 mm, verzinkt	125028	buiszijgrenfel, 14 x 160 mm, verzinkt	126056
U-deurzijgrenfel, 17 x 120 mm, messingkleurig	125103	buiszijgrenfel, 17 x 120 mm, messingkleurig	126094
U-deurzijgrenfel, 17 x 150 mm, limba gelakt	125110	buiszijgrenfel, 17 x 160 mm, limba gelakt	126100
U-deurzijgrenfel, 17 x 200 mm, limba gelakt	125127	buiszijgrenfel, 17 x 200 mm, limba gelakt	126117
U-deurzijgrenfel, 17 x 250 mm, limba gelakt	125134	buiszijgrenfel, 17 x 250 mm, limba gelakt	126124
U-deurzijgrenfel, 17 x 120 mm, verzinkt	125202	buiszijgrenfel, 17 x 120 mm, verzinkt	126162
U-deurzijgrenfel, 17 x 150 mm, verzinkt	125219	buiszijgrenfel, 17 x 160 mm, verzinkt	126179
U-deurzijgrenfel, 17 x 200 mm, verzinkt	125226	buiszijgrenfel, 17 x 200 mm, verzinkt	126186
U-deurzijgrenfel, 17 x 250 mm, verzinkt	125233	buiszijgrenfel, 17 x 250 mm, verzinkt	126193
U-raamzijgrenfel, 13 x 100 mm, limba gelakt	125363	buiszijgrenfel, 14 x 100 mm, limba gelakt	126063
U-raamzijgrenfel, 13 x 120 mm, limba gelakt	125370	buiszijgrenfel, 14 x 120 mm, limba gelakt	126070
U-raamzijgrenfel, 13 x 160 mm, limba gelakt	125387	buiszijgrenfel, 14 x 160 mm, limba gelakt	126087
U-deurzijgrenfel, 17 x 150 mm, zilver gelakt	125554	buiszijgrenfel, 17 x 160, zilver gelakt	126131
U-deurzijgrenfel, 17 x 200 mm, zilver gelakt	125561	buiszijgrenfel, 17 x 200, zilver gelakt	126148
U-deurzijgrenfel, 17 x 250 mm, zilver gelakt	125578	buiszijgrenfel, 17 x 250, zilver gelakt	126155
U-hefdeurzijgrenfel, 17 x 200 mm, zilver gelakt	125592	buiszijgrenfel, 17 x 200 mm, zilver gelakt	126230
U-hefdeurzijgrenfel, 17 x 250 mm, zilver gelakt	125608	buiszijgrenfel, 17 x 250 mm, zilver gelakt	126247
U-hefdeurzijgrenfel, 17 x 400 mm, zilver gelakt	125615	buiszijgrenfel, 17 x 400 mm, zilver gelakt	126254
U-hefzijgrenfel, 20 x 200 mm, zilver gelakt	125622	buiszijgrenfel, 20 x 220 mm, zilver gelakt	126353
U-hefzijgrenfel, 20 x 250 mm, zilver gelakt	125639	buiszijgrenfel, 20 x 250 mm, zilver gelakt	126360
U-hefzijgrenfel, 20 x 400 mm, zilver gelakt	125646	buiszijgrenfel, 20 x 400, zilver gelakt	126377
U-hefdeurzijgrenfel, 17 x 200 mm, limba gelakt	126506	buiszijgrenfel, 17 x 200 mm, limba gelakt	126209
U-hefdeurzijgrenfel, 17 x 250 mm, limba gelakt	126513	buiszijgrenfel, 17 x 250 mm, limba gelakt	126216
U-hefdeurzijgrenfel, 17 x 400, limba gelakt	126520	buiszijgrenfel, 17 x 400 mm, limba gelakt	126223
U-hefdeurzijgrenfel, 17 x 200 mm, verzinkt	126605	buiszijgrenfel, 17 x 200 mm, verzinkt	126261
U-hefdeurzijgrenfel, 17 x 250 mm, verzinkt	126612	buiszijgrenfel, 17 x 250 mm, verzinkt	126278
U-hefdeurzijgrenfel, 17 x 400 mm, verzinkt	126629	buiszijgrenfel, 17 x 400 mm, verzinkt	126285
U-hefdeurzijgrenfel, 17 x 200 mm, vernikkeld	126803	buiszijgrenfel, 17 x 200 mm, vernikkeld	126292
U-hefdeurzijgrenfel, 17 x 250 mm, vernikkeld	126810	buiszijgrenfel, 17 x 250 mm, vernikkeld	126308
U-hefdeurzijgrenfel, 17 x 400 mm, vernikkeld	126827	buiszijgrenfel, 17 x 400 mm, vernikkeld	126315
U-hefzijgrenfel, 20 x 200 mm, limba gelakt	126902	buiszijgrenfel, 20 x 220 mm, limba gelakt	126322
U-hefzijgrenfel, 20 x 250 mm, limba gelakt	126919	buiszijgrenfel, 20 x 250 mm, limba gelakt	126339
U-hefzijgrenfel, 20 x 400 mm, limba gelakt	126926	buiszijgrenfel, 20 x 400 mm, limba gelakt	126346
U-hefzijgrenfel, 20 x 200 mm, verzinkt	127008	buiszijgrenfel, 20 x 220 mm, verzinkt	126384
U-hefzijgrenfel, 20 x 250 mm, verzinkt	127015	buiszijgrenfel, 20 x 250 mm, verzinkt	126391
U-hefzijgrenfel, 20 x 400 mm, verzinkt	127022	buiszijgrenfel, 20 x 400 mm, verzinkt	126407

## ZIJGRENDEL VOOR RAMEN EN DEUREN

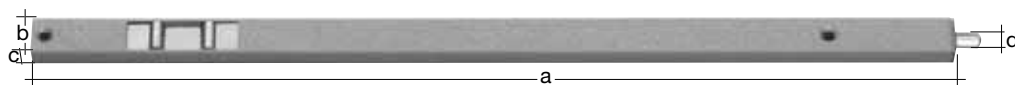

### Buiszijgrendel

#### met schuif

	Maat a	Maat b	Maat c	Maat d	EH	Gewicht per EH (kg)	VE per EH	Bestelnr. 4004338...
<b>Oppervlak: galvanisch geel verzinkt, met sluitplaat</b>								
NEU	100 mm	14 mm	11 mm	5,5 mm	ST	0,040	10	126032
NEU	120 mm	14 mm	11 mm	5,5 mm	ST	0,048	10	126049
NEU	160 mm	14 mm	11 mm	5,5 mm	ST	0,060	10	126056
NEU	160 mm	17 mm	12 mm	7,5 mm	ST	0,083	10	126179
NEU	200 mm	17 mm	12 mm	7,5 mm	ST	0,112	10	126186
	200 mm	20 mm	15 mm	10 mm	ST	0,190	10	125721
NEU	250 mm	17 mm	12 mm	7,5 mm	ST	0,135	10	126193
	250 mm	20 mm	15 mm	10 mm	ST	0,230	10	125738
X	400 mm	17 mm	12 mm	7,5 mm	ST	0,255	1	125660
<b>Oppervlak: limakleurige hamerslaglak, met sluitplaat</b>								
NEU	100 mm	14 mm	11 mm	5,5 mm	ST	0,044	10	126063
NEU	120 mm	14 mm	11 mm	5,5 mm	ST	0,057	10	126070
NEU	160 mm	14 mm	11 mm	5,5 mm	ST	0,077	10	126087
NEU	160 mm	17 mm	12 mm	7,5 mm	ST	0,085	10	126100
NEU	200 mm	17 mm	12 mm	7,5 mm	ST	0,110	10	126117
NEU	250 mm	17 mm	12 mm	7,5 mm	ST	0,135	10	126124
	400 mm	17 mm	12 mm	7,5 mm	ST	0,250	10	125653
<b>Oppervlak: zilverkleurig gelakt, met sluitplaat</b>								
NEU	160 mm	17 mm	12 mm	7,5 mm	ST	0,085	10	126131
NEU	200 mm	17 mm	12 mm	7,5 mm	ST	0,110	10	126148
NEU	250 mm	17 mm	12 mm	7,5 mm	ST	0,165	10	126155
	400 mm	17 mm	12 mm	7,5 mm	ST	0,255	10	125585
<b>Materiaal: messing, oppervlak: gepolijst, met sluitplaat</b>								
	150 mm	17 mm	12 mm	7,5 mm	ST	0,115	5	125677
	200 mm	17 mm	12 mm	7,5 mm	ST	0,140	5	125684
	250 mm	17 mm	12 mm	7,5 mm	ST	0,180	5	125691
<b>Oppervlak: galvanisch geel verzinkt, aan de achterkant afgeschuind, met sluitplaat</b>								
NEU	120 mm	17 mm	12 mm	7,5 mm	ST	0,068	10	126162
<b>Oppervlak: messingkleurige hamerslaglak, aan de achterkant afgeschuind, met sluitplaat</b>								
NEU	120 mm	17 mm	12 mm	7,5 mm	ST	0,067	10	126094



## ZIJGRENDEL VOOR RAMEN EN DEUREN

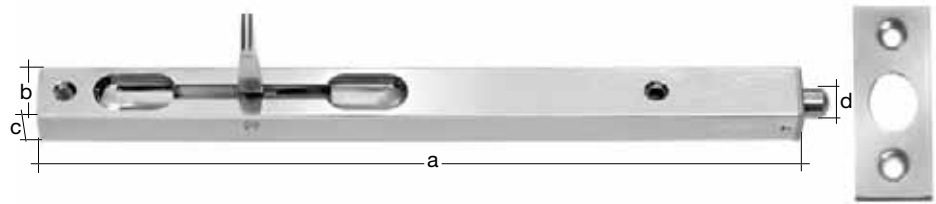

### Buiszijgrendel

met hendel, grendelbreedte 17 mm

Maat a	Maat b	Maat c	Maat d	EH	Gewicht per EH (kg)	VE per EH	Bestelnr. 4004338...	
<b>Oppervlak: galvanisch geel verzinkt, met sluitplaat</b>								
200 mm	17 mm	15 mm	7,5 mm	ST	0,155	10	126261	NEU
220 mm	20 mm	15 mm	10,0 mm	ST	0,150	10	126384	NEU
250 mm	17 mm	15 mm	7,5 mm	ST	0,175	10	126278	NEU
250 mm	20 mm	15 mm	10,0 mm	ST	0,185	10	126391	NEU
400 mm	17 mm	15 mm	7,5 mm	ST	0,275	10	126285	NEU
400 mm	20 mm	15 mm	10,0 mm	ST	0,340	10	126407	NEU
600 mm	20 mm	15 mm	10,0 mm	ST	0,515	10	125752	
<b>Oppervlak: limakleurige hamerslaglak, met sluitplaat</b>								
200 mm	17 mm	15 mm	7,5 mm	ST	0,154	10	126209	NEU
220 mm	20 mm	15 mm	10,0 mm	ST	0,150	10	126322	NEU
250 mm	17 mm	15 mm	7,5 mm	ST	0,185	10	126216	NEU
250 mm	20 mm	15 mm	10,0 mm	ST	0,184	10	126339	NEU
400 mm	17 mm	15 mm	7,5 mm	ST	0,300	10	126223	NEU
400 mm	20 mm	15 mm	10,0 mm	ST	0,280	10	126346	NEU
600 mm	20 mm	15 mm	10,0 mm	ST	0,515	10	125745	
<b>Oppervlak: zilverkleurig gelakt, met sluitplaat</b>								
200 mm	17 mm	15 mm	7,5 mm	ST	0,154	10	126230	NEU
220 mm	20 mm	15 mm	10,0 mm	ST	0,150	10	126353	NEU
250 mm	17 mm	15 mm	7,5 mm	ST	0,185	10	126247	NEU
250 mm	20 mm	15 mm	10,0 mm	ST	0,184	10	126360	NEU
400 mm	17 mm	15 mm	7,5 mm	ST	0,270	10	126254	NEU
400 mm	20 mm	15 mm	10,0 mm	ST	0,280	10	126377	NEU
<b>Oppervlak: met messing coating, met sluitplaat</b>								
200 mm	17 mm	15 mm	7,5 mm	ST	0,155	10	125769	
220 mm	20 mm	15 mm	7,5 mm	ST	0,205	10	125790	
250 mm	17 mm	15 mm	7,5 mm	ST	0,190	10	125776	
250 mm	20 mm	15 mm	10,0 mm	ST	0,235	10	125806	X
400 mm	17 mm	15 mm	7,5 mm	ST	0,300	10	125783	
400 mm	20 mm	15 mm	7,5 mm	ST	0,355	10	125813	
<b>Materiaal: messing, oppervlak: gepolijst, met sluitplaat</b>								
220 mm	20 mm	15 mm	10 mm	ST	0,215	5	125851	X
250 mm	20 mm	15 mm	10,0 mm	ST	0,240	5	125868	
400 mm	20 mm	15 mm	10,0 mm	ST	0,375	5	125875	
<b>Oppervlak: vernikkeld, gepolijst, met sluitplaat</b>								
200 mm	17 mm	15 mm	7,5 mm	ST	0,153	10	126292	NEU
250 mm	17 mm	15 mm	7,5 mm	ST	0,185	10	126308	NEU
400 mm	17 mm	15 mm	7,5 mm	ST	0,273	10	126315	NEU
400 mm	20 mm	15 mm	10 mm	ST	0,350	10	125844	

## ZIJGRENDEL VOOR RAMEN EN DEUREN



### Sluitplaat

voor zijgrendel type 180 en type 181  
met verzonken schroefgaten

Aantal bevestigingsgaten: 2

Maat a	Maat b	EH	Gewicht per EH (kg)	VE per EH	Bestelnr. 4004338...
<b>Oppervlak: galvanisch geel verzinkt</b>					
10 mm	8 mm	ST	0,003	25	<b>132309</b>
12 mm	10 mm	ST	0,007	25	<b>132408</b>
14 mm	12 mm	ST	0,014	25	<b>132507</b>

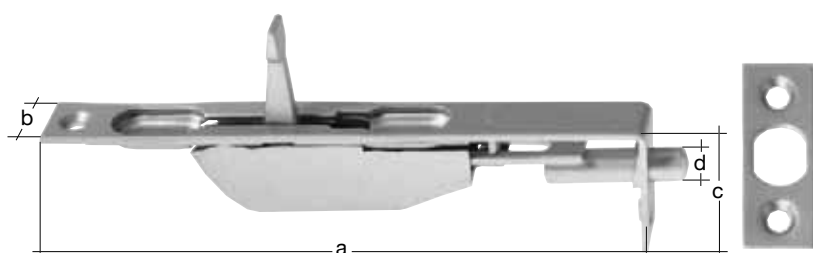

### Deurzijgrendel

#### met spanjolethendel

met messing hendel en aangetrokken geleidingsbus

Maat a	Maat b	Maat c	Maat d	EH	Gewicht per EH (kg)	VE per EH	Bestelnr. 4004338...
<b>Oppervlak: galvanisch geel verzinkt</b>							
160 mm	16 mm	35 mm	9 mm	ST	0,070	10	<b>121105</b>
<b>Oppervlak: vernikkeld, met sluitplaat</b>							
200 mm	23 mm	35 mm	9 mm	ST	0,150	10	<b>121365</b>
250 mm	23 mm	35 mm	9 mm	ST	0,175	10	<b>121372</b>

## ZIJGRENDEL VOOR RAMEN EN DEUREN

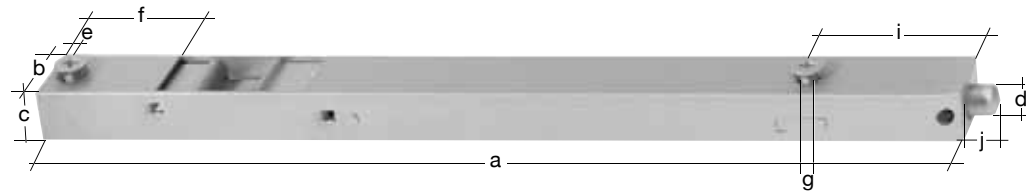

### Deurzijgrendel

#### Type Standard

##### met schuif

voor de metaalbouw  
 met schroefdraadstuk  
 met schroeven  
 met messing schuif  
 met messing geleiding  
 met roestvrijstalen veer  
 Inwendige onderdelen verzinkt

schroefdraadstuk: M5

Maat a	Maat b	Maat c	Maat d	Maat e	EH	Gewicht per EH (kg)	VE per EH	Bestelnr. 4004338...
--------	--------	--------	--------	--------	----	---------------------	-----------	----------------------

**Oppervlak: galvanisch geel verzinkt, met sluitplaat**

250 mm	20 mm	15 mm	9 mm	20 mm	ST	0,190	10	<b>130701</b>
--------	-------	-------	------	-------	----	-------	----	---------------

### Veerbus

#### voor grendels met ronde bouten

Maat a	Maat b	Maat c	Maat d	EH	Gewicht per EH (kg)	VE per EH	Bestelnr. 4004338...
--------	--------	--------	--------	----	---------------------	-----------	----------------------

**Materiaal: messing, om erin te zetten**

10 mm	20 mm	14 mm	28,0 mm	ST	0,015	20	<b>121501</b>
18 mm	30 mm	22 mm	29,5 mm	ST	0,037	20	<b>121518</b>



## HOUTVERBINDER

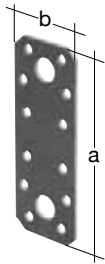

### Verbindingsplaat

Maat a	Maat b	Materiaaldikte	Aantal gaten	Gat-Ø	EH	Gewicht per EH (kg)	VE per EH	Bestelnr. 4004338...	
<b>Oppervlak: sendzimir verzinkt, volgens sterkteberekening</b>									
60 mm	40 mm	2,0 mm	6	5,0 mm	ST	0,034	50	<b>331412</b>	
80 mm	40 mm	2,0 mm	8	5,0 mm	ST	0,047	50	<b>331429</b>	
100 mm	35 mm	2,5 mm	2 / 12	11 / 4,5 mm	ST	0,057	50	<b>330002</b>	
100 mm	40 mm	2,0 mm	10	5,0 mm	ST	0,058	100	<b>331436</b>	
135 mm	55 mm	2,5 mm	2 / 16	11 / 4,5 mm	ST	0,156	50	<b>330057</b>	
175 mm	65 mm	2,5 mm	2 / 12 / 16	11 / 7,5 / 4,5 mm	ST	0,198	50	<b>339753</b>	
180 mm	40 mm	3,0 mm	4 / 16	11 / 4,5 mm	ST	0,146	50	<b>330101</b>	
195 mm	90 mm	3,0 mm	2 / 28	14 / 7,5 mm	ST	0,345	25	<b>335700</b>	
<b>Oppervlak: verzinkt, bruine kunststof coating, volgens sterkteberekening</b>									
100 mm	35 mm	2,5 mm	2 / 12	11 / 4,5 mm	ST	0,048	50	<b>330019</b>	
135 mm	55 mm	2,5 mm	2 / 16	11 / 4,5 mm	ST	0,157	50	<b>330064</b>	
<b>Oppervlak: verzinkt, witte kunststof coating, volgens sterkteberekening</b>									
100 mm	35 mm	2,5 mm	2 / 12	11 / 4,5 mm	ST	0,055	50	<b>330026</b>	
135 mm	55 mm	2,5 mm	2 / 16	11 / 4,5 mm	ST	0,135	50	<b>330071</b>	
180 mm	40 mm	3,0 mm	4 / 16	11 / 4,5 mm	ST	0,150	50	<b>330125</b>	
<b>Materiaal: Roestvrij staal, V2A</b>									
VA	100 mm	35 mm	2,0 mm	2 / 12	11 / 4,5 mm	ST	0,048	25	<b>361006</b>
VA	135 mm	55 mm	2,0 mm	2 / 18	11 / 4,8 mm	ST	0,107	50	<b>361013</b>

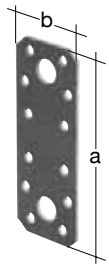

### Verbindingsplaat

#### in grote verpakking

Maat a	Maat b	Materiaaldikte	Aantal gaten	Gat-Ø	Stuk per verkoopenheid	EH	Gewicht per EH (kg)	VE per EH	Bestelnr. 4004338...	
<b>Oppervlak: sendzimir verzinkt, verpakt, volgens sterkteberekening</b>										
GP	100 mm	35 mm	2,5 mm	2 / 12	11 / 4,5 mm	25	ST	1,490	6	<b>330088</b>
GP	135 mm	55 mm	2,5 mm	2 / 16	11 / 4,5 mm	15	ST	2,320	4	<b>339050</b>

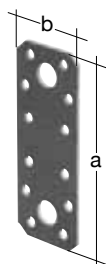

### Verbindingsplaat

#### in professionele verpakking

Maat a	Maat b	Materiaaldikte	Aantal gaten	Gat-Ø	Stuk per verkoopenheid	EH	Gewicht per EH (kg)	VE per EH	Bestelnr. 4004338...	
<b>Oppervlak: sendzimir verzinkt, volgens sterkteberekening</b>										
PP	100 mm	35 mm	2,5 mm	2 / 12	11 / 4,5 mm	50	ST	2,850	1	<b>333379</b>
PP	135 mm	55 mm	2,5 mm	2 / 16	11 / 4,5 mm	50	ST	6,750	1	<b>333362</b>
PP	180 mm	40 mm	3,0 mm	4 / 16	11 / 4,5 mm	50	ST	7,300	1	<b>333386</b>

HOUTVERBINDER

Hoekanker

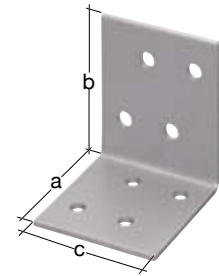

Maat a	Maat b	Maat c	Materiaaldikte	Aantal gaten	Gat-Ø	EH	Gewicht per EH (kg)	VE per EH	Bestelnr. 4004338...
--------	--------	--------	----------------	--------------	-------	----	---------------------	-----------	----------------------

Oppervlak: sendzimir verzinkt

40 mm	40 mm	20 mm	2,0 mm	6	4,5 mm	ST	0,025	100	330156
40 mm	40 mm	40 mm	2,0 mm	8	4,5 mm	ST	0,048	50	330200
40 mm	60 mm	60 mm	2,5 mm	2/13	11,0/5,0 mm	ST	0,110	50	334369
60 mm	80 mm	60 mm	2,5 mm	3/18	11,0/5,0 mm	ST	0,160	50	334352
75 mm	75 mm	40 mm	2,0 mm	12	5,0 mm	ST	0,085	50	330644
100 mm	100 mm	40 mm	2,0 mm	15	5,0 mm	ST	0,115	50	353216
100 mm	100 mm	60 mm	2,5 mm	25	5,0 mm	ST	0,215	50	353063
155 mm	50 mm	40 mm	3,0 mm	3/14	11,0/4,8 mm	ST	0,174	100	332174

Oppervlak: sendzimir verzinkt, met CE-markering

50 mm	50 mm	35 mm	2,5 mm	2 / 12	11 / 3,5 mm	ST	0,053	50	330309	CE
50 mm	50 mm	40 mm	2,0 mm	8	4,5 mm	ST	0,060	50	330255	CE
60 mm	60 mm	45 mm	2,5 mm	2 / 12	11 / 4,5 mm	ST	0,092	50	330835	CE
70 mm	70 mm	55 mm	2,5 mm	2 / 16	11 / 4,5 mm	ST	0,130	50	339630	CE
90 mm	90 mm	40 mm	3,0 mm	4 / 16	11 / 4,5 mm	ST	0,150	50	330408	CE
90 mm	90 mm	65 mm	2,5 mm	2 / 12 / 16	11 / 7,5 / 4,5 mm	ST	0,208	25	330453	CE
100 mm	60 mm	60 mm	2,5 mm	3 / 21	11 / 4,5 mm	ST	0,167	50	330149	CE
100 mm	100 mm	90 mm	3,0 mm	2 / 28	14 / 7,5 mm	ST	0,385	25	330507	CE

Oppervlak: verzinkt, bruine kunststof coating

40 mm	40 mm	40 mm	2,0 mm	8	4,5 mm	ST	0,050	50	330217
-------	-------	-------	--------	---	--------	----	-------	----	--------

Oppervlak: verzinkt, bruine kunststof coating, met CE-markering

50 mm	50 mm	40 mm	2,0 mm	8	4,5 mm	ST	0,059	50	330262	CE
-------	-------	-------	--------	---	--------	----	-------	----	--------	----

Oppervlak: verzinkt, witte kunststof coating

40 mm	40 mm	40 mm	2,0 mm	8	4,5 mm	ST	0,048	50	330224
-------	-------	-------	--------	---	--------	----	-------	----	--------

Oppervlak: verzinkt, witte kunststof coating, met CE-markering

50 mm	50 mm	40 mm	2,0 mm	8	4,5 mm	ST	0,060	50	330286	CE
-------	-------	-------	--------	---	--------	----	-------	----	--------	----

Materiaal: Roestvrij staal, V2A

40 mm	40 mm	40 mm	2,0 mm	8	4,5 mm	ST	0,054	25	361020	VA
-------	-------	-------	--------	---	--------	----	-------	----	--------	----

Materiaal: Roestvrij staal, V2A

50 mm	50 mm	35 mm	2,0 mm	2 / 12	11 / 4,5 mm	ST	0,046	20	327156	VA
50 mm	50 mm	40 mm	2,0 mm	8	4,5 mm	ST	0,064	50	335205	VA
70 mm	70 mm	55 mm	2,0 mm	2 / 16	11 / 5 mm	ST	0,109	20	327149	VA

Hoekanker

in grote verpakking

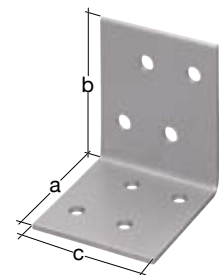

Maat a	Maat b	Maat c	Materiaaldikte	Aantal gaten	Gat-Ø	Stuk per verkopeenheid	EH	Gewicht per EH (kg)	VE per EH	Bestelnr. 4004338...
--------	--------	--------	----------------	--------------	-------	------------------------	----	---------------------	-----------	----------------------

Oppervlak: sendzimir verzinkt, in doorzichtige box

40 mm	40 mm	20 mm	2,0 mm	6	4,5 mm	25	ST	0,605	12	330187	GP
40 mm	40 mm	40 mm	2,0 mm	8	4,5 mm	25	ST	1,247	6	330194	GP

Oppervlak: sendzimir verzinkt, verpakt, met CE-markering

50 mm	50 mm	35 mm	2,5 mm	2 / 12	11 / 3,5 mm	25	ST	1,400	6	330323	GP CE
50 mm	50 mm	40 mm	2,0 mm	8	4,5 mm	25	ST	1,567	6	330316	GP CE

## HOUTVERBINDER

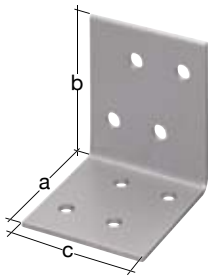

### Hoekanker

in professionele verpakking

Maat a	Maat b	Maat c	Materiaaldikte	Aantal gaten	Gat-Ø	Stuk per verkoopenheid	EH	Gewicht per EH (kg)	VE per EH	Bestelnr. 4004338...
--------	--------	--------	----------------	--------------	-------	------------------------	----	---------------------	-----------	----------------------

Oppervlak: **sendzimir verzinkt**

PP	40 mm	40 mm	40 mm	2,0 mm	8	4,5 mm	50	ST	2,400	1	<b>333645</b>
----	-------	-------	-------	--------	---	--------	----	----	-------	---	---------------

Oppervlak: **sendzimir verzinkt, met CE-markering**

CE PP	50 mm	50 mm	35 mm	2,5 mm	2 / 12	11 / 3,5 mm	50	ST	2,650	1	<b>333539</b>
CE PP	50 mm	50 mm	40 mm	2,0 mm	8	4,5 mm	50	ST	3,000	1	<b>333515</b>
CE PP	70 mm	70 mm	55 mm	2,5 mm	2 / 16	11 / 5 mm	50	ST	6,500	1	<b>333546</b>
CE PP	90 mm	90 mm	40 mm	3,0 mm	4/16	11/4,5 mm	50	ST	7,500	1	<b>333560</b>
CE PP	90 mm	90 mm	65 mm	2,5 mm	2 / 12 / 16	11 / 7,5 / 4,5 mm	50	ST	5,200	1	<b>333522</b>
CE PP	100 mm	100 mm	90 mm	3,0 mm	2 / 28	14 / 7,5 mm	50	ST	9,625	1	<b>333577</b>

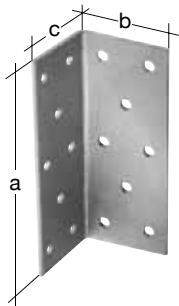

### Hoekanker

geschikt voor hoekverbindingen

Materiaaldikte: 2,0 mm

Aantal gaten: 16

Gat-Ø: 4,5 mm

Maat a	Maat b	Maat c	EH	Gewicht per EH (kg)	VE per EH	Bestelnr. 4004338...
--------	--------	--------	----	---------------------	-----------	----------------------

Oppervlak: **sendzimir verzinkt**

100 mm	40 mm	40 mm	ST	0,120	25	<b>335755</b>
--------	-------	-------	----	-------	----	---------------

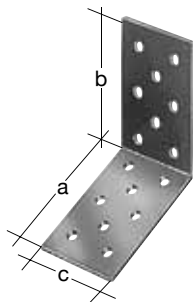

### Hoekanker

135° afgehoekt

Maat a	Maat b	Maat c	Materiaaldikte	Aantal gaten	Gat-Ø	EH	Gewicht per EH (kg)	VE per EH	Bestelnr. 4004338...
--------	--------	--------	----------------	--------------	-------	----	---------------------	-----------	----------------------

Oppervlak: **sendzimir verzinkt**

50 mm	50 mm	35 mm	2,0 mm	8	4,5 mm	ST	0,068	50	<b>335502</b>
70 mm	70 mm	55 mm	2,5 mm	2 / 14	11,0 / 5,0 mm	ST	0,125	50	<b>334604</b>
90 mm	90 mm	40 mm	3,0 mm	4 / 16	11 / 4,5 mm	ST	0,137	50	<b>335557</b>
90 mm	90 mm	65 mm	2,5 mm	2 / 8 / 20	11 / 7/5 mm	ST	0,198	25	<b>335601</b>



### Hoekanker extra sterk

met rib

Maat a	Maat b	Maat c	EH	Gewicht per EH (kg)	VE per EH	Bestelnr. 4004338...
--------	--------	--------	----	---------------------	-----------	----------------------

Oppervlak: **sendzimir verzinkt, met CE-markering**

CE	50 mm	77 mm	64 mm	ST	0,125	50	<b>335717</b>
----	-------	-------	-------	----	-------	----	---------------

## HOUTVERBINDER

### Hoekanker extra sterk

#### met rib

Materiaaldikte: 2,5 mm

Aantal gaten: 3 / 28

Gat-Ø: 11 / 5 mm



Maat a	Maat b	Maat c	EH	Gewicht per EH (kg)	VE per EH	Bestelnr. 4004338...
--------	--------	--------	----	---------------------	-----------	----------------------

**Oppervlak: sendzimir verzinkt, met CE-markering**

150 mm	150 mm	65 mm	ST	0,380	25	<b>335724</b> CE
--------	--------	-------	----	-------	----	------------------

### Hoekanker extra sterk

#### met rib

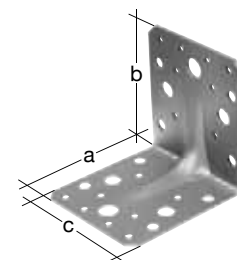

Maat a	Maat b	Maat c	Materiaaldikte	Aantal gaten	Gat-Ø	EH	Gewicht per EH (kg)	VE per EH	Bestelnr. 4004338...
--------	--------	--------	----------------	--------------	-------	----	---------------------	-----------	----------------------

**Oppervlak: sendzimir verzinkt, met CE-markering**

70 mm	70 mm	55 mm	2,5 mm	2 / 16	11 / 4,5 mm	ST	0,152	50	<b>330354</b> CE
90 mm	50 mm	50 mm	2,5 mm	3 / 10	13 / 5 mm	ST	0,118	50	<b>334666</b> CE
90 mm	50 mm	80 mm	2,5 mm	5 / 16	13 / 5 mm	ST	0,186	50	<b>334659</b> CE
90 mm	90 mm	65 mm	2,5 mm	2 / 12 / 16	11 / 7,5 / 4,5 mm	ST	0,198	25	<b>330552</b> CE
100 mm	100 mm	90 mm	3,0 mm	2 / 36	14 / 4,5 mm	ST	0,352	25	<b>330606</b> CE

**Oppervlak: verzinkt, bruine kunststof coating, met CE-markering**

70 mm	70 mm	55 mm	2,5 mm	2 / 16	11 / 4,5 mm	ST	0,156	50	<b>330361</b> CE
-------	-------	-------	--------	--------	-------------	----	-------	----	------------------

**Oppervlak: verzinkt, witte kunststof coating, met CE-markering**

70 mm	70 mm	55 mm	2,5 mm	2 / 16	11 / 4,5 mm	ST	0,141	50	<b>330378</b> CE
90 mm	90 mm	65 mm	2,5 mm	2 / 12 / 16	11 / 7,5 / 4,5 mm	ST	0,195	25	<b>330576</b> CE

**Materiaal: Roestvrij staal, V2A**

70 mm	70 mm	55 mm	2,0 mm	2 / 20	11 / 4,5 mm	ST	0,136	25	<b>335212</b> VA
90 mm	90 mm	65 mm	2,0 mm	2 / 12 / 16	11 / 7,5 / 4,5 mm	ST	0,205	10	<b>335250</b> VA
105 mm	105 mm	90 mm	2,5 mm	2 / 28	14 / 7,5 mm	ST	0,312	25	<b>335267</b> VA

### Hoekanker extra sterk

#### met rib

#### in grote verpakking

verpakt

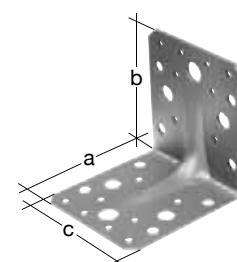

Maat a	Maat b	Maat c	Materiaaldikte	Aantal gaten	Gat-Ø	Stuk per verkoopeenheid	EH	Gewicht per EH (kg)	VE per EH	Bestelnr. 4004338...
--------	--------	--------	----------------	--------------	-------	-------------------------	----	---------------------	-----------	----------------------

**Oppervlak: sendzimir verzinkt, met CE-markering**

70 mm	70 mm	55 mm	2,5 mm	2 / 16	11 / 4,5 mm	12	ST	1,910	4	<b>330330</b> CE
90 mm	90 mm	65 mm	2,5 mm	2 / 12 / 16	11 / 7,5 / 4,5 mm	12	ST	2,630	4	<b>330514</b> CE
100 mm	100 mm	90 mm	3,0 mm	2 / 36	14 / 4,5 mm	12	ST	4,370	2	<b>330521</b> CE

## HOUTVERBINDER

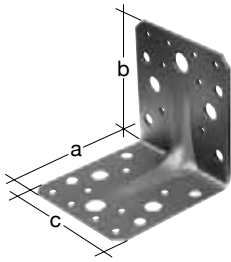

### Hoekanker extra sterk

met rib

in professionele verpakking

Maat a	Maat b	Maat c	Materiaaldikte	Aantal gaten	Gat-Ø	Stuk per verkopeenheid	EH	Gewicht per EH (kg)	VE per EH	Bestelnr. 4004338...
--------	--------	--------	----------------	--------------	-------	------------------------	----	---------------------	-----------	----------------------

Oppervlak: sendzimir verzinkt, met CE-markering

CE	70 mm	70 mm	55 mm	2,5 mm	2 / 16	11 / 4,5 mm	50	ST	6,800	1	<b>333461</b>
CE	90 mm	50 mm	50 mm	2,5 mm	3 / 10	13 / 5 mm	50	ST	5,900	1	<b>333492</b>
CE	90 mm	90 mm	65 mm	2,5 mm	2 / 12 / 16	11 / 7,5 / 4,5 mm	25	ST	4,950	1	<b>333478</b>
CE	100 mm	100 mm	90 mm	3,0 mm	2 / 36	14 / 4,5 mm	25	ST	8,800	1	<b>333485</b>

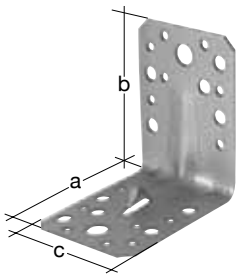

### Hoekanker

met rib

met fixeerklaauw om in te slaan

Hoekanker met klauw die het anker door inslaan stevig in het hout vastzet en zo makkelijk inschroeven mogelijk maakt.

Materiaaldikte: 2,0 mm

Maat a	Maat b	Maat c	Aantal gaten	Gat-Ø	EH	Gewicht per EH (kg)	VE per EH	Bestelnr. 4004338...
--------	--------	--------	--------------	-------	----	---------------------	-----------	----------------------

Oppervlak: sendzimir verzinkt

70 mm	70 mm	55 mm	16 / 2	4,5 / 11 mm	ST	0,109	25	<b>339807</b>
90 mm	90 mm	65 mm	14 / 10 / 2	4,5 / 7,5 / 11 mm	ST	0,130	25	<b>339814</b>

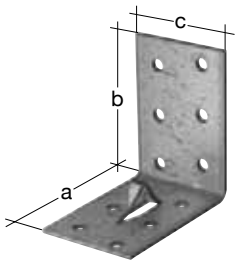

### Hoekkoppelplaat

met fixeerklaauw om in te slaan

Hoekkoppelplaat met klauw dat het anker door inslaan stevig in het hout vastzet en zo makkelijk inschroeven mogelijk maakt.

Materiaaldikte: 1,5 mm

Gat-Ø: 4,5 mm

Maat a	Maat b	Maat c	Aantal gaten	EH	Gewicht per EH (kg)	VE per EH	Bestelnr. 4004338...
--------	--------	--------	--------------	----	---------------------	-----------	----------------------

Oppervlak: sendzimir verzinkt

60 mm	60 mm	40 mm	12	ST	0,074	25	<b>339821</b>
60 mm	60 mm	60 mm	16	ST	0,107	25	<b>339838</b>

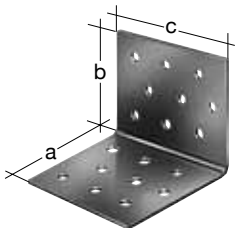

### Hoekkoppelplaat

Gat-Ø: 4,5 mm

Maat a	Maat b	Maat c	Materiaaldikte	Aantal gaten	EH	Gewicht per EH (kg)	VE per EH	Bestelnr. 4004338...
--------	--------	--------	----------------	--------------	----	---------------------	-----------	----------------------

Oppervlak: sendzimir verzinkt, met CE-markering

CE	40 mm	40 mm	60 mm	2,5 mm	12	ST	0,090	50	<b>330651</b>
CE	60 mm	60 mm	40 mm	2,5 mm	12	ST	0,083	50	<b>330705</b>
CE	60 mm	60 mm	50 mm	2,0 mm	16	ST	0,085	50	<b>331481</b>
CE	60 mm	60 mm	60 mm	2,5 mm	16	ST	0,129	50	<b>330750</b>
CE	60 mm	60 mm	80 mm	2,5 mm	20	ST	0,157	25	<b>330804</b>
CE	80 mm	80 mm	60 mm	2,5 mm	24	ST	0,166	50	<b>331498</b>
CE	80 mm	80 mm	80 mm	2,5 mm	28	ST	0,227	25	<b>330859</b>
CE	100 mm	100 mm	80 mm	2,5 mm	40	ST	0,298	25	<b>332068</b>
CE	100 mm	100 mm	100 mm	2,5 mm	40	ST	0,369	25	<b>330903</b>



## HOUTVERBINDER

**Oppervlak: verzinkt, bruine kunststof coating, met CE-markering**

60 mm	60 mm	40 mm	2,5 mm	12	ST	0,084	50	<b>330712</b>	CE
-------	-------	-------	--------	----	----	-------	----	---------------	----

**Oppervlak: verzinkt, witte kunststof coating, met CE-markering**

60 mm	60 mm	40 mm	2,5 mm	12	ST	0,060	50	<b>330729</b>	CE
-------	-------	-------	--------	----	----	-------	----	---------------	----

60 mm	60 mm	60 mm	2,5 mm	16	ST	0,120	50	<b>330774</b>	CE
-------	-------	-------	--------	----	----	-------	----	---------------	----

**Materiaal: Roestvrij staal, V2A**

40 mm	40 mm	60 mm	2,0 mm	12	ST	0,088	25	<b>361037</b>	VA
-------	-------	-------	--------	----	----	-------	----	---------------	----

60 mm	60 mm	40 mm	2,0 mm	12	ST	0,086	10	<b>361044</b>	VA
-------	-------	-------	--------	----	----	-------	----	---------------	----

60 mm	60 mm	60 mm	2,0 mm	16	ST	0,128	25	<b>335311</b>	VA
-------	-------	-------	--------	----	----	-------	----	---------------	----

### Hoekkoppelplaat

#### in grote verpakking

Materiaaldikte: 2,5 mm

Gat-Ø: 4,5 mm

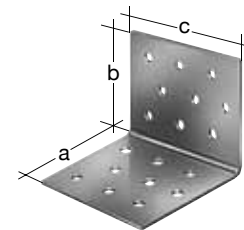

Maat a	Maat b	Maat c	Aantal gaten	Stuk per verkopeenheid	EH	Gewicht per EH (kg)	VE per EH	Bestelnr. 4004338...
--------	--------	--------	--------------	------------------------	----	---------------------	-----------	----------------------

**Oppervlak: sendzimir verzinkt, met CE-markering, verpakt**

40 mm	40 mm	60 mm	12	20	ST	1,800	4	<b>339067</b>	CE
-------	-------	-------	----	----	----	-------	---	---------------	----

60 mm	60 mm	40 mm	12	15	ST	1,240	8	<b>330538</b>	CE
-------	-------	-------	----	----	----	-------	---	---------------	----

60 mm	60 mm	60 mm	16	15	ST	1,880	4	<b>330545</b>	CE
-------	-------	-------	----	----	----	-------	---	---------------	----

### Hoekkoppelplaat

#### in professionele verpakking

Materiaaldikte: 2,5 mm

Gat-Ø: 4,5 mm

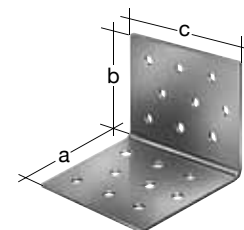

Maat a	Maat b	Maat c	Aantal gaten	Stuk per verkopeenheid	EH	Gewicht per EH (kg)	VE per EH	Bestelnr. 4004338...
--------	--------	--------	--------------	------------------------	----	---------------------	-----------	----------------------

**Oppervlak: sendzimir verzinkt, met CE-markering**

40 mm	40 mm	60 mm	12	50	ST	4,500	1	<b>333430</b>	CE
-------	-------	-------	----	----	----	-------	---	---------------	----

60 mm	60 mm	40 mm	12	50	ST	4,150	1	<b>333447</b>	CE
-------	-------	-------	----	----	----	-------	---	---------------	----

60 mm	60 mm	60 mm	16	50	ST	6,450	1	<b>333454</b>	CE
-------	-------	-------	----	----	----	-------	---	---------------	----

### Hoek

voor veelvoudige constructieverbindingen

Materiaaldikte: 2,0 mm

Aantal gaten: 18

Gat-Ø: 5,0 mm

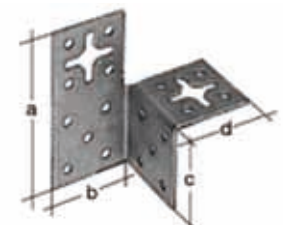

Maat a	Maat b	Maat c	Maat d	EH	Gewicht per EH (kg)	VE per EH	Bestelnr. 4004338...
--------	--------	--------	--------	----	---------------------	-----------	----------------------

**Oppervlak: galvanisch geel verzinkt, Uitvoering rechts**

80 mm	40 mm	40 mm	40 mm	ST	0,087	50	<b>332082</b>
-------	-------	-------	-------	----	-------	----	---------------

**Oppervlak: galvanisch geel verzinkt, Uitvoering links**

80 mm	40 mm	40 mm	40 mm	ST	0,087	50	<b>332099</b>
-------	-------	-------	-------	----	-------	----	---------------

## HOUTVERBINDER

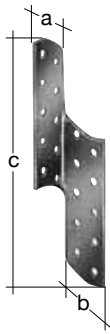

### Sparanker

Materiaaldikte: 2,0 mm

Gat-Ø: 5,0 mm

	Maat a	Maat b	Maat c	Aantal gaten	EH	Gewicht per EH (kg)	VE per EH	Bestelnr. 4004338...
--	--------	--------	--------	--------------	----	---------------------	-----------	----------------------

**Oppervlak: sendzimir verzinkt, Uitvoering rechts, met CE-markering**

CE	32 mm	32 mm	170 mm	20	ST	0,095	50	<b>330958</b>
CE	32 mm	32 mm	170 mm	20	ST	0,094	50	<b>337797</b>
CE	32 mm	32 mm	210 mm	28	ST	0,132	25	<b>331054</b>
CE	32 mm	32 mm	210 mm	28	ST	0,092	25	<b>337810</b>
CE	32 mm	32 mm	250 mm	36	ST	0,168	25	<b>331153</b>

**Oppervlak: sendzimir verzinkt, Uitvoering links, met CE-markering**

CE	32 mm	32 mm	170 mm	20	ST	0,095	50	<b>331009</b>
CE	32 mm	32 mm	170 mm	20	ST	0,092	50	<b>337803</b>
CE	32 mm	32 mm	210 mm	28	ST	0,131	25	<b>331108</b>
CE	32 mm	32 mm	210 mm	28	ST	0,092	25	<b>337827</b>
CE	32 mm	32 mm	250 mm	36	ST	0,168	25	<b>331207</b>

**Materiaal: Roestvrij staal, V2A, Uitvoering rechts**

VA	33 mm	33 mm	170 mm	20	ST	0,094	25	<b>335366</b>
----	-------	-------	--------	----	----	-------	----	---------------

**Materiaal: Roestvrij staal, V2A, Uitvoering links**

VA	33 mm	33 mm	170 mm	20	ST	0,094	25	<b>335373</b>
----	-------	-------	--------	----	----	-------	----	---------------

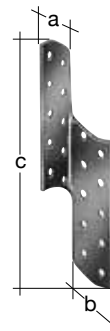

### Sparanker

#### in grote verpakking

Materiaaldikte: 2,0 mm

Aantal gaten: 20

Gat-Ø: 5,0 mm

Set-onderdelen: Een set bestaat uit telkens zes sparankers uitvoering links en rechts.

	Maat a	Maat b	Maat c	Stuk per verkopeenheid	EH	Gewicht per EH (kg)	VE per EH	Bestelnr. 4004338...
--	--------	--------	--------	------------------------	----	---------------------	-----------	----------------------

**Oppervlak: sendzimir verzinkt, verpakt, met CE-markering**

CE	32 mm	32 mm	170 mm	12	ST	1,195	4	<b>330941</b>
----	-------	-------	--------	----	----	-------	---	---------------

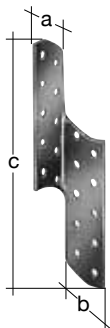

### Sparanker

#### in professionele verpakking

Materiaaldikte: 2 mm

Gat-Ø: 5 mm

	Maat a	Maat b	Maat c	Stuk per verkopeenheid	EH	Gewicht per EH (kg)	VE per EH	Bestelnr. 4004338...
--	--------	--------	--------	------------------------	----	---------------------	-----------	----------------------

**Oppervlak: sendzimir verzinkt, Uitvoering links, met CE-markering**

PR	32 mm	32 mm	170 mm	50	ST	4,600	1	<b>333584</b>
----	-------	-------	--------	----	----	-------	---	---------------

**Oppervlak: sendzimir verzinkt, Uitvoering rechts, met CE-markering**

PR	32 mm	32 mm	170 mm	50	ST	4,600	1	<b>333591</b>
----	-------	-------	--------	----	----	-------	---	---------------

## HOUTVERBINDER

## Balkdrager

## Type A

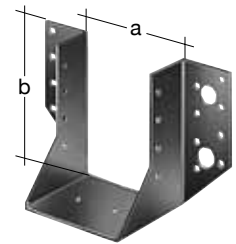

Maat a	Maat b	Aantal gaten	Gat-Ø	Materiaaldikte	EH	Gewicht per EH (kg)	VE per EH	Bestelnr. 4004338...
--------	--------	--------------	-------	----------------	----	---------------------	-----------	----------------------

## Oppervlak: sendzimir verzinkt, met CE-markering

32 mm	144 mm	4 / 30	13 / 4,5 mm	2,0 mm	ST	0,370	25	335335	CE
40 mm	110 mm	4/22	9/5 mm	2,0 mm	ST	0,282	25	334505	CE
40 mm	140 mm	4/1/28	13 / 7 / 4,8 mm	2,0 mm	ST	0,370	25	353773	CE
50 mm	70 mm	2 / 1 / 12	9 / 7 / 4,5 mm	2,0 mm	ST	0,282	25	353780	CE
51 mm	105 mm	4/22	9/5 mm	2,0 mm	ST	0,282	25	334512	CE
51 mm	135 mm	4 / 30	13 / 5 mm	2,0 mm	ST	0,370	25	335120	CE
60 mm	80 mm	2 / 1 / 16	9 / 7 / 4,5 mm	2,0 mm	ST	0,286	50	354947	CE
60 mm	100 mm	4 / 22	9 / 5 mm	2,0 mm	ST	0,282	25	331252	CE
60 mm	130 mm	4 / 32	13 / 5 mm	2,0 mm	ST	0,370	25	353797	CE
60 mm	160 mm	6 / 32	13 / 5 mm	2,0 mm	ST	0,440	25	353162	CE
64 mm	68 mm	2 / 1 / 12	9 / 7 / 4,5 mm	2,0 mm	ST	0,243	25	334536	CE
64 mm	98 mm	4 / 1 / 22	9 / 7 / 4,5 mm	2,0 mm	ST	0,308	50	334529	CE
64 mm	128 mm	4 / 28	11 / 5 mm	2,0 mm	ST	0,370	25	335144	CE
64 mm	158 mm	6 / 2 / 32	13 / 7 / 5 mm	2,0 mm	ST	0,440	25	353803	CE
70 mm	95 mm	4 / 22	9 / 5 mm	2,0 mm	ST	0,282	25	333850	CE
70 mm	125 mm	4 / 26	13 / 5 mm	2,0 mm	ST	0,370	25	335151	CE
70 mm	155 mm	4 / 1 / 32	11 / 7 / 4,8 mm	2,0 mm	ST	0,440	25	353827	CE
76 mm	90 mm	2 / 1 / 18	11 / 7 / 4,5 mm	2,0 mm	ST	0,315	25	335342	CE
76 mm	122 mm	4 / 1 / 28	11 / 7 / 4,8 mm	2,0 mm	ST	0,370	25	353834	CE
76 mm	152 mm	6 / 34	13 / 5 mm	2,0 mm	ST	0,440	25	335168	CE
76 mm	182 mm	6 / 2 / 40	13 / 7 / 5 mm	2,0 mm	ST	0,507	25	353858	CE
80 mm	120 mm	4 / 28	11 / 5 mm	2,0 mm	ST	0,370	25	331306	CE
80 mm	150 mm	6 / 34	13 / 5 mm	2,0 mm	ST	0,440	25	335182	CE
80 mm	180 mm	6 / 40	13 / 5 mm	2,0 mm	ST	0,507	25	354725	CE
90 mm	145 mm	4 / 34	11 / 5 mm	2,0 mm	ST	0,440	25	333836	CE
100 mm	140 mm	4 / 34	11 / 5 mm	2,0 mm	ST	0,440	10	331351	CE
100 mm	200 mm	6 / 62	13 / 5 mm	2,0 mm	ST	0,577	25	335243	CE
120 mm	160 mm	6 / 40	11 / 5 mm	2,0 mm	ST	0,507	10	331405	CE
120 mm	190 mm	6 / 62	13 / 5 mm	2,0 mm	ST	0,577	25	354770	CE
140 mm	180 mm	6 / 46	11 / 5 mm	2,0 mm	ST	0,577	10	331450	CE
160 mm	200 mm	8 / 2 / 48	13 / 7 / 5 mm	2,5 mm	ST	0,904	25	335007	CE
180 mm	220 mm	6 / 2 / 60	13 / 7 / 5 mm	2,5 mm	ST	0,995	10	335014	CE
200 mm	240 mm	6 / 86	13 / 4,5 mm	2,5 mm	ST	1,106	10	335021	CE

## Materiaal: Roestvrij staal, V2A

60 mm	100 mm	4 / 22	9 / 5 mm	2,0 mm	ST	0,282	25	335410	VA
80 mm	120 mm	4 / 28	11 / 5 mm	2,0 mm	ST	0,370	25	335427	VA
100 mm	140 mm	4 / 34	11 / 5 mm	2,0 mm	ST	0,440	10	335434	VA
120 mm	160 mm	6 / 40	11 / 5 mm	2,0 mm	ST	0,507	10	335441	VA

## Balkdrager

## Type A

## in grote verpakking

in kunststof spanband

Materiaaldikte: 2,0 mm

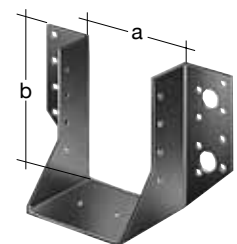

Maat a	Maat b	Aantal gaten	Gat-Ø	Stuk per verkopeenheid	EH	Gewicht per EH (kg)	VE per EH	Bestelnr. 4004338...
--------	--------	--------------	-------	------------------------	----	---------------------	-----------	----------------------

## Oppervlak: sendzimir verzinkt, met CE-markering

60 mm	100 mm	4 / 22	9 / 5 mm	6	ST	1,692	6	331375	GP CE
80 mm	120 mm	4 / 28	11 / 5 mm	6	ST	2,220	4	331382	GP CE
100 mm	140 mm	4 / 34	11 / 5 mm	6	ST	2,640	4	331399	GP CE

## HOUTVERBINDER

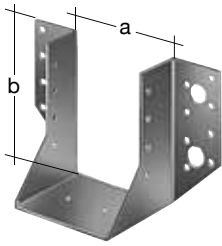

### Balkdrager

#### Type A

in professionele verpakking

Materiaaldikte: 2 mm

Maat a	Maat b	Aantal gaten	Gat-Ø	Stuk per verkoopenheid	EH	Gewicht per EH (kg)	VE per EH	Bestelnr. 4004338...
--------	--------	--------------	-------	------------------------	----	---------------------	-----------	----------------------

Oppervlak: sendzimir verzinkt, met CE-markering

CE	60 mm	100 mm	4 / 22	9 / 5 mm	25	ST	7,500	1	<b>333294</b>
CE	80 mm	120 mm	4 / 28	11 / 5 mm	10	ST	10,000	1	<b>333317</b>
CE	100 mm	140 mm	4 / 34	11 / 5 mm	10	ST	4,550	1	<b>333324</b>

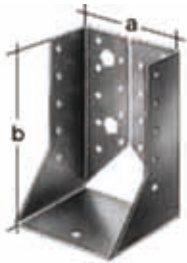

### Balkdrager

#### Type B

Materiaaldikte: 2,0 mm

Maat a	Maat b	Aantal gaten	Gat-Ø	EH	Gewicht per EH (kg)	VE per EH	Bestelnr. 4004338...
--------	--------	--------------	-------	----	---------------------	-----------	----------------------

Oppervlak: sendzimir verzinkt

40 mm	110 mm	4/1/16	11/7/4,5 mm	ST	0,282	25	<b>353926</b>
60 mm	100 mm	4 / 18	13 / 5 mm	ST	0,245	50	<b>353902</b>
64 mm	128 mm	4 / 1 / 28	11 / 7 / 5 mm	ST	0,402	25	<b>335229</b>
70 mm	125 mm	4 / 1 / 28	11 / 7 / 5 mm	ST	0,402	25	<b>353933</b>
76 mm	152 mm	4 / 1 / 36	11 / 7 / 4,5 mm	ST	0,456	25	<b>354954</b>

Oppervlak: sendzimir verzinkt

80 mm	120 mm	4 / 1 / 28	11 / 7 / 5 mm	ST	0,370	25	<b>335359</b>
100 mm	140 mm	4 / 1 / 34	11 / 7 / 5 mm	ST	0,440	10	<b>335403</b>
120 mm	160 mm	6 / 40	11 / 5 mm	ST	0,507	10	<b>335458</b>
140 mm	180 mm	6 / 2 / 46	13 / 7 / 5 mm	ST	0,577	25	<b>331238</b>

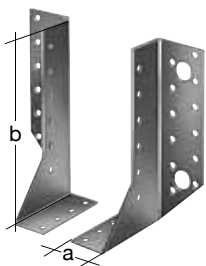

### Balkdrager

tweedelig

Maat a	Maat b	Materiaaldikte	Aantal gaten	Gat-Ø	EH	Gewicht per EH (kg)	VE per EH	Bestelnr. 4004338...
--------	--------	----------------	--------------	-------	----	---------------------	-----------	----------------------

Oppervlak: sendzimir verzinkt, Uitvoering links

20 mm	100 mm	2 mm	20	4,8 mm	ST	0,135	25	<b>335649</b>
25 mm	140 mm	2 mm	20	4,8 mm	ST	0,202	25	<b>331559</b>

Oppervlak: sendzimir verzinkt, Uitvoering rechts

20 mm	100 mm	2 mm	20	4,8 mm	ST	0,135	25	<b>335632</b>
25 mm	140 mm	2 mm	20	4,8 mm	ST	0,202	25	<b>331504</b>



### Balkdrager

#### Type T

Maat a	Maat b	Maat c	Aantal gaten	Gat-Ø	EH	Gewicht per EH (kg)	VE per EH	Bestelnr. 4004338...
--------	--------	--------	--------------	-------	----	---------------------	-----------	----------------------

Oppervlak: sendzimir verzinkt

155 mm	75 mm	80 mm	16/14	13/5 mm	ST	0,570	25	<b>354107</b>
--------	-------	-------	-------	---------	----	-------	----	---------------

## HOUTVERBINDER

### Koppelplaat

met twee ophanggaten

Materiaaldikte: 2,0 mm

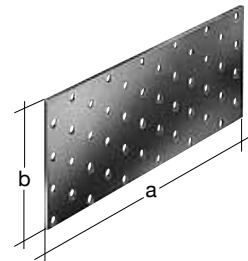

Maat a	Maat b	Gat-Ø	EH	Gewicht per EH (kg)	VE per EH	Bestelnr. 4004338...
<b>Oppervlak: sendzimir verzinkt</b>						
960 mm	60 mm	4,5 mm	ST	0,840	1	<b>339401</b>
960 mm	80 mm	4,5 mm	ST	1,120	1	<b>339418</b>
960 mm	100 mm	4,5 mm	ST	1,410	1	<b>339425</b>
1000 mm	40 mm	5,0 mm	ST	0,600	1	<b>334956</b>
1200 mm	60 mm	5,0 mm	ST	1,100	1	<b>339395</b>

### Koppelplaat

Materiaaldikte: 2,0 mm

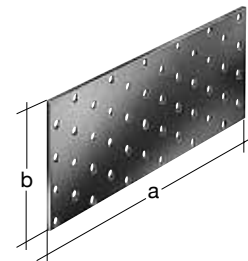

Maat a	Maat b	Aantal gaten	Gat-Ø	EH	Gewicht per EH (kg)	VE per EH	Bestelnr. 4004338...
<b>Oppervlak: sendzimir verzinkt</b>							
120 mm	38 mm	9	5,0 mm	ST	0,066	50	<b>334451</b>
160 mm	38 mm	12	5,0 mm	ST	0,091	100	<b>337704</b>
240 mm	100 mm	54	5,0 mm	ST	0,364	25	<b>353421</b>
<b>Oppervlak: sendzimir verzinkt, volgens sterkteberekening</b>							
140 mm	60 mm	19	4,5 mm	ST	0,125	50	<b>331467</b>
200 mm	60 mm	2 / 26	11 / 5,0 mm	ST	0,171	25	<b>331955</b>
200 mm	80 mm	2 / 40	11 / 5,0 mm	ST	0,230	25	<b>331993</b>
200 mm	100 mm	2 / 46	11 / 4,5 mm	ST	0,294	25	<b>332020</b>
240 mm	60 mm	2 / 32	11 / 4,5 mm	ST	0,210	25	<b>331962</b>
240 mm	80 mm	2 / 48	11 / 5,0 mm	ST	0,280	25	<b>332006</b>
300 mm	80 mm	2 / 60	11 / 5,0 mm	ST	0,360	25	<b>331474</b>
300 mm	100 mm	2 / 71	11 / 4,5 mm	ST	0,414	20	<b>332037</b>

### Koppelplaat

in grote verpakking

Materiaaldikte: 2,0 mm

Aantal gaten: 2/26

Gat-Ø: 11/5,0 mm

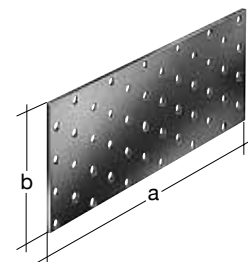

Maat a	Maat b	Stuk per verkoopeenheid	EH	Gewicht per EH (kg)	VE per EH	Bestelnr. 4004338...
<b>Oppervlak: sendzimir verzinkt, verpakt, volgens sterkteberekening</b>						
200 mm	60 mm	12	ST	2,080	4	<b>339074</b> 

## HOUTVERBINDER

### Koppelplaat

in professionele verpakking

Materiaaldikte: 2,0 mm

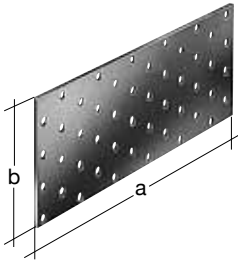

Maat a	Maat b	Aantal gaten	Gat-Ø	Stuk per verkopeenheid	EH	Gewicht per EH (kg)	VE per EH	Bestelnr. 4004338...
--------	--------	--------------	-------	------------------------	----	---------------------	-----------	----------------------

**Oppervlak: sendzimir verzinkt, volgens sterkteberekening**

PP	200 mm	60 mm	2 / 26	11 / 5,0 mm	25	ST	4,275	1	<b>333393</b>
PP	240 mm	60 mm	2 / 32	11 / 4,5 mm	25	ST	5,200	1	<b>333416</b>
PP	200 mm	80 mm	2 / 40	11 / 5,0 mm	25	ST	5,600	1	<b>333423</b>

### Koppelplaat

ingeperst

Gat-Ø: 3,8 mm

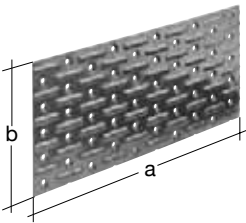

Maat a	Maat b	EH	Gewicht per EH (kg)	VE per EH	Bestelnr. 4004338...
--------	--------	----	---------------------	-----------	----------------------

**Oppervlak: sendzimir verzinkt**

75 mm	50 mm	ST	0,029	100	<b>350130</b>
200 mm	75 mm	ST	0,114	25	<b>350147</b>

### Spijkerplaat

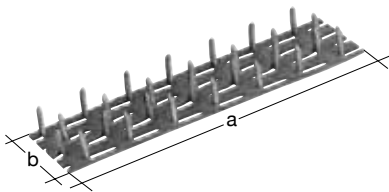

Maat a	Maat b	EH	Gewicht per EH (kg)	VE per EH	Bestelnr. 4004338...
--------	--------	----	---------------------	-----------	----------------------

**Oppervlak: sendzimir verzinkt, om erin te slaan**

99 mm	25 mm	ST	0,020	100	<b>350161</b>
129 mm	25 mm	ST	0,027	100	<b>350178</b>

### Plat staalanker

Materiaaldikte: 2,0 mm

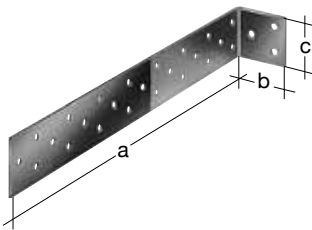

Maat a	Maat b	Maat c	Aantal gaten	Gat-Ø	EH	Gewicht per EH (kg)	VE per EH	Bestelnr. 4004338...
--------	--------	--------	--------------	-------	----	---------------------	-----------	----------------------

**Oppervlak: sendzimir verzinkt, om in beton vast te zetten, volgens sterkteberekening**

200 mm	40 mm	40 mm	18	4,5 mm	ST	0,147	10	<b>332105</b>
285 mm	40 mm	40 mm	24	4,5 mm	ST	0,197	10	<b>332150</b>
400 mm	40 mm	40 mm	33	5,0 mm	ST	0,245	10	<b>332204</b>
500 mm	40 mm	40 mm	52	5,0 mm	ST	0,280	10	<b>332075</b>

## HOUTVERBINDER

### Plat staalanker

#### in professionele verpakking

Materiaaldikte: 2 mm

Aantal gaten: 18

Gat-Ø: 4,5 mm

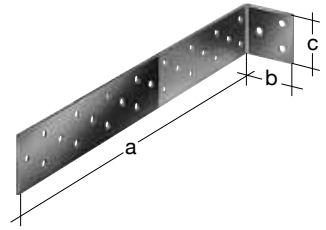

Maat a	Maat b	Maat c	Stuk per verkoopenheid	EH	Gewicht per EH (kg)	VE per EH	Bestelnr. 4004338...
--------	--------	--------	---------------------------	----	------------------------	-----------	-------------------------

**Oppervlak: sendzimir verzinkt, om in beton vast te zetten, volgens sterkteberekening**

200 mm	40 mm	40 mm	10	ST	1,470	1	<b>333348</b> 
--------	-------	-------	----	----	-------	---	---

### Bandijzer

Materiaaldikte: 2,0 mm

Gat-Ø: 5,0 mm

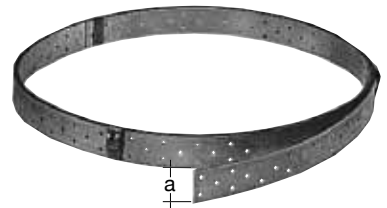

Maat a	Lengte	EH	Gewicht per EH (kg)	VE per EH	Bestelnr. 4004338...
--------	--------	----	---------------------	-----------	-------------------------

**Oppervlak: verzinkt**

40 mm	10 m	ST	6,080	1	<b>339043</b>
40 mm	50 m	ST	29,090	1	<b>339036</b>

## HOEK, VERBINDINGSPLATEN

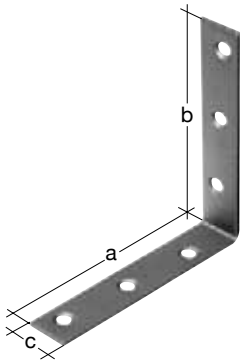

### Stoelhoek

met aan beide kanten verzonken schroefgaten

Maat a	Maat b	Maat c	Materiaaldikte	Aantal gaten	Gat-Ø	EH	Gewicht per EH (kg)	VE per EH	Bestelnr. 4004338...
<b>Oppervlak: galvanisch geel verzinkt</b>									
25 mm	25 mm	14,5 mm	1,75 mm	4	4,0 mm	ST	0,008	100	<b>339180</b>
30 mm	30 mm	14,5 mm	1,75 mm	4	4,0 mm	ST	0,010	100	<b>339197</b>
40 mm	40 mm	15,0 mm	1,75 mm	4	4,5 mm	ST	0,014	100	<b>339203</b>
50 mm	50 mm	15,0 mm	1,75 mm	4	4,5 mm	ST	0,018	100	<b>339210</b>
60 mm	60 mm	16,0 mm	1,75 mm	4	4,5 mm	ST	0,028	100	<b>339227</b>
75 mm	75 mm	17,5 mm	1,80 mm	4	4,5 mm	ST	0,034	50	<b>339388</b>
90 mm	90 mm	20,0 mm	2,00 mm	6	4,5 mm	ST	0,048	50	<b>339234</b>
100 mm	100 mm	20,0 mm	2,25 mm	6	5,5 mm	ST	0,061	40	<b>332358</b>
125 mm	125 mm	22,0 mm	2,50 mm	6	5,5 mm	ST	0,103	40	<b>332402</b>
150 mm	150 mm	25,0 mm	3,00 mm	6	5,5 mm	ST	0,164	20	<b>332457</b>
<b>Oppervlak: met messing coating</b>									
25 mm	25 mm	14,5 mm	1,75 mm	4	4,5 mm	ST	0,009	50	<b>336035</b>
30 mm	30 mm	14,5 mm	1,75 mm	4	4,0 mm	ST	0,010	50	<b>336080</b>
40 mm	40 mm	15,0 mm	1,75 mm	4	4,5 mm	ST	0,014	50	<b>336134</b>
50 mm	50 mm	15,0 mm	1,75 mm	4	4,5 mm	ST	0,018	50	<b>336189</b>
60 mm	60 mm	16,0 mm	1,75 mm	4	4,5 mm	ST	0,028	50	<b>336233</b>
<b>Oppervlak: bruine kunststof coating</b>									
40 mm	40 mm	15,0 mm	1,75 mm	4	4,5 mm	ST	0,016	50	<b>336653</b>
60 mm	60 mm	16,0 mm	1,75 mm	4	4,5 mm	ST	0,028	50	<b>336707</b>
100 mm	100 mm	20,0 mm	2,25 mm	4	5,5 mm	ST	0,063	20	<b>332365</b>
<b>Oppervlak: witte kunststof coating</b>									
40 mm	40 mm	15,0 mm	1,75 mm	4	4,5 mm	ST	0,016	50	<b>336660</b>
60 mm	60 mm	16,0 mm	1,75 mm	4	4,5 mm	ST	0,028	50	<b>336714</b>
<b>Materiaal: Roestvrij staal, V2A</b>									
40 mm	40 mm	15,0 mm	2,00 mm	4	3,0 mm	ST	0,017	50	<b>361112</b>
60 mm	60 mm	16,0 mm	2,00 mm	4	3,5 mm	ST	0,032	50	<b>361129</b>
75 mm	75 mm	17,5 mm	2,00 mm	4	3,5 mm	ST	0,044	25	<b>361136</b>
100 mm	100 mm	20,0 mm	2,00 mm	4	3,5 mm	ST	0,062	25	<b>361099</b>

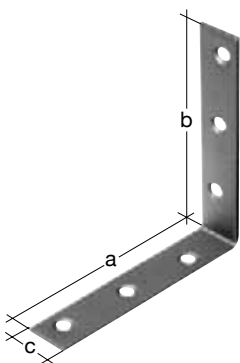

### Stoelhoek

#### SB-verpakt

met aan beide kanten verzonken schroefgaten

Materiaaldikte: 1,75 mm

Aantal gaten: 4

Maat a	Maat b	Maat c	Gat-Ø	Stuk per verkopeenheid	EH	Gewicht per EH (kg)	VE per EH	Bestelnr. 4004338...
<b>Oppervlak: galvanisch geel verzinkt</b>								
25 mm	25 mm	14,5 mm	4,0 mm	4	ST	0,058	10	<b>336028</b>
30 mm	30 mm	14,5 mm	4,0 mm	4	ST	0,059	10	<b>336073</b>
40 mm	40 mm	15,0 mm	4,5 mm	4	ST	0,078	10	<b>336127</b>
50 mm	50 mm	15,0 mm	4,5 mm	4	ST	0,098	10	<b>336172</b>
60 mm	60 mm	16,0 mm	4,5 mm	4	ST	0,140	10	<b>336226</b>
<b>Oppervlak: met messing coating</b>								
25 mm	25 mm	14,5 mm	4,0 mm	4	ST	0,051	10	<b>336097</b>
30 mm	30 mm	14,5 mm	4,0 mm	4	ST	0,058	10	<b>336103</b>
40 mm	40 mm	15,0 mm	4,5 mm	4	ST	0,076	10	<b>336110</b>
<b>Oppervlak: bruine kunststof coating</b>								
25 mm	25 mm	14,5 mm	4,0 mm	4	ST	0,058	10	<b>336059</b>
40 mm	40 mm	15,0 mm	4,5 mm	4	ST	0,081	10	<b>336141</b>



## HOEK, VERBINDINGSPLATEN

### Oppervlak: witte kunststof coating

Maat a	Maat b	Maat c	Materiaaldikte	Gat-Ø	Stuk per verkoopenheid	EH	Gewicht per EH (kg)	VE per EH	Bestelnr.	
25 mm	25 mm	14,5 mm	4,0 mm	4	4	ST	0,058	10	336042	SB
40 mm	40 mm	15,0 mm	4,5 mm	4	4	ST	0,085	6	336158	SB
50 mm	50 mm	15,0 mm	4,5 mm	4	4	ST	0,098	6	336196	SB
60 mm	60 mm	16,0 mm	4,5 mm	4	4	ST	0,147	10	336257	SB

## Stoelhoek

### in maxipack

met aan beide kanten verzonken schroefgaten

Aantal gaten: 4

Maat a	Maat b	Maat c	Materiaaldikte	Gat-Ø	Stuk per verkoopenheid	EH	Gewicht per EH (kg)	VE per EH	Bestelnr.
--------	--------	--------	----------------	-------	------------------------	----	---------------------	-----------	-----------

### Oppervlak: galvanisch geel verzinkt, met kabelbinders verbonden

25 mm	25 mm	14,5 mm	1,75 mm	4,0 mm	12	ST	0,106	10	336066	MP
30 mm	30 mm	14,5 mm	1,75 mm	4,0 mm	12	ST	0,130	10	336011	MP
40 mm	40 mm	15,0 mm	1,75 mm	4,5 mm	12	ST	0,182	10	336165	MP
50 mm	50 mm	15,0 mm	1,75 mm	4,5 mm	12	ST	0,222	10	336219	MP
60 mm	60 mm	16,0 mm	1,75 mm	4,5 mm	8	ST	0,232	10	336264	MP
75 mm	75 mm	17,5 mm	1,80 mm	4,5 mm	8	ST	0,268	10	336288	MP

### Oppervlak: witte kunststof coating, met kabelbinders verbonden

40 mm	40 mm	15,0 mm	1,75 mm	4,5 mm	12	ST	0,182	5	336684	MP
60 mm	60 mm	16,0 mm	1,75 mm	4,5 mm	8	ST	0,232	5	336738	MP

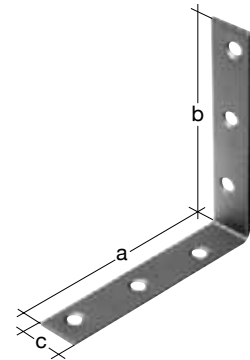

## Stoelhoek

### in grote verpakking

met verzonken schroefgaten

Maat a	Maat b	Maat c	Materiaaldikte	Aantal gaten	Gat-Ø	Stuk per verkoopenheid	EH	Gewicht per EH (kg)	VE per EH	Bestelnr.
--------	--------	--------	----------------	--------------	-------	------------------------	----	---------------------	-----------	-----------

### Oppervlak: galvanisch geel verzinkt, verpakt

100 mm	100 mm	20,0 mm	2,25 mm	6	5,5 mm	20	ST	1,250	10	332396	GP
--------	--------	---------	---------	---	--------	----	----	-------	----	--------	----

### Oppervlak: galvanisch geel verzinkt, in doorzichtige box

25 mm	25 mm	14,5 mm	1,75 mm	4	4,5 mm	50	ST	0,420	10	339463	GP
40 mm	40 mm	15,0 mm	1,75 mm	4	4,5 mm	50	ST	1,440	10	339470	GP
60 mm	60 mm	16,0 mm	1,75 mm	4	4,5 mm	50	ST	0,730	6	339487	GP

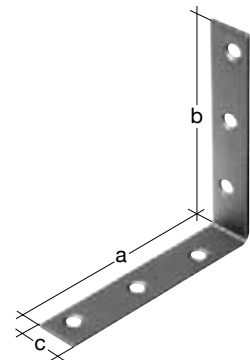

## Stoelhoek

zwaar

Maat a	Maat b	Maat c	Materiaaldikte	Aantal gaten	Gat-Ø	EH	Gewicht per EH (kg)	VE per EH	Bestelnr.
--------	--------	--------	----------------	--------------	-------	----	---------------------	-----------	-----------

### Oppervlak: galvanisch geel verzinkt

40 mm	40 mm	20 mm	2,5 mm	4	5,0 mm	ST	0,030	40	333034
60 mm	60 mm	20 mm	2,5 mm	4	5,0 mm	ST	0,045	40	333041
85 mm	85 mm	30 mm	3,0 mm	8	5,5 mm	ST	0,110	20	332433

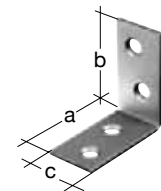

## HOEK, VERBINDINGSPLATEN

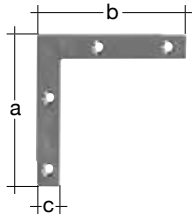

### Meubelhoek

Maat a	Maat b	Maat c	Materiaaldikte	Aantal gaten	Gat-Ø	EH	Gewicht per EH (kg)	VE per EH	Bestelnr. 4004338...
<b>Oppervlak: galvanisch geel verzinkt</b>									
40 mm	40 mm	10 mm	1,25 mm	4	3,0 mm	ST	0,006	100	<b>336851</b>
50 mm	50 mm	10 mm	1,25 mm	4	3,0 mm	ST	0,009	50	<b>336905</b>
60 mm	60 mm	10 mm	1,25 mm	4	3,0 mm	ST	0,010	50	<b>336950</b>
75 mm	75 mm	12 mm	1,25 mm	4	3,5 mm	ST	0,015	50	<b>337001</b>
100 mm	100 mm	15 mm	1,50 mm	5	3,5 mm	ST	0,033	50	<b>337056</b>
<b>Oppervlak: bruine kunststof coating</b>									
100 mm	100 mm	15 mm	1,50 mm	5	3,5 mm	ST	0,034	25	<b>337100</b>
<b>Oppervlak: witte kunststof coating</b>									
100 mm	100 mm	15 mm	1,50 mm	5	3,5 mm	ST	0,032	25	<b>337094</b>

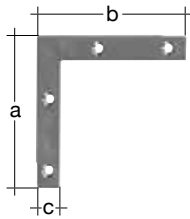

### Meubelhoek

#### SB-verpakt

Materiaaldikte: 1,25 mm

Aantal gaten: 4

Maat a	Maat b	Maat c	Gat-Ø	Stuk per verkoopenheid	EH	Gewicht per EH (kg)	VE per EH	Bestelnr. 4004338...
<b>Oppervlak: galvanisch geel verzinkt</b>								
25 mm	25 mm	10 mm	3,0 mm	4	ST	0,030	10	<b>336820</b>
40 mm	40 mm	10 mm	3,0 mm	4	ST	0,042	10	<b>336875</b>
50 mm	50 mm	10 mm	3,0 mm	4	ST	0,048	10	<b>336929</b>
60 mm	60 mm	10 mm	3,0 mm	4	ST	0,060	10	<b>336974</b>
75 mm	75 mm	12 mm	3,5 mm	4	ST	0,080	10	<b>337025</b>

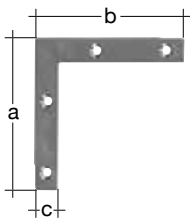

### Meubelhoek

#### in maxipack

Materiaaldikte: 1,25 mm

Aantal gaten: 4

Maat a	Maat b	Maat c	Gat-Ø	Stuk per verkoopenheid	EH	Gewicht per EH (kg)	VE per EH	Bestelnr. 4004338...
<b>Oppervlak: galvanisch geel verzinkt, met kabelbinders verbonden</b>								
25 mm	25 mm	10 mm	3,0 mm	12	ST	0,045	5	<b>336813</b>
40 mm	40 mm	10 mm	3,0 mm	12	ST	0,091	5	<b>336868</b>
50 mm	50 mm	10 mm	3,0 mm	12	ST	0,105	5	<b>336912</b>
60 mm	60 mm	10 mm	3,0 mm	8	ST	0,116	5	<b>336967</b>
75 mm	75 mm	12 mm	3,5 mm	8	ST	0,131	5	<b>337018</b>

## HOEK, VERBINDINGSPLATEN

### Meubelhoek

#### in grote verpakking

Materiaaldikte: 1,25 mm

Aantal gaten: 4

Gat-Ø: 3,0 mm

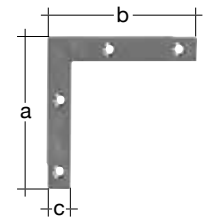

Stuk per verkoopenheid	EH	Gewicht per EH (kg)	VE per EH	Bestelnr. 4004338...
------------------------	----	---------------------	-----------	-------------------------

**Oppervlak: galvanisch geel verzinkt, in kunststof verpakking**

60 mm	60 mm	10 mm	20	ST	0,230	10	<b>336943</b>	
-------	-------	-------	----	----	-------	----	---------------	--

### Raamhoek

Aantal gaten: 5

Maat a	Maat b	Maat c	Materiaaldikte	Gat-Ø	EH	Gewicht per EH (kg)	VE per EH	Bestelnr. 4004338...
--------	--------	--------	----------------	-------	----	---------------------	-----------	-------------------------

**Oppervlak: sendzimir verzinkt**

120 mm	120 mm	20 mm	1,5 mm	4,0 mm	ST	0,058	40	<b>332853</b>
160 mm	160 mm	30 mm	3,0 mm	5,5 mm	ST	0,197	10	<b>332907</b>
200 mm	200 mm	30 mm	3,0 mm	5,5 mm	ST	0,256	10	<b>332952</b>

**Materiaal: Roestvrij staal, V2A**

120 mm	120 mm	20 mm	1,5 mm	4,0 mm	ST	0,057	10	<b>361105</b>	
--------	--------	-------	--------	--------	----	-------	----	---------------	--

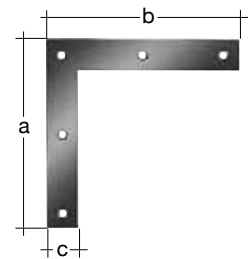

### Raamhoek

#### in grote verpakking

Materiaaldikte: 1,5 mm

Aantal gaten: 5

Gat-Ø: 4,0 mm

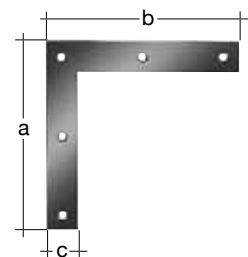

Maat a	Maat b	Maat c	Stuk per verkoopenheid	EH	Gewicht per EH (kg)	VE per EH	Bestelnr. 4004338...
--------	--------	--------	------------------------	----	---------------------	-----------	-------------------------

**Oppervlak: sendzimir verzinkt, verpakt**

120 mm	120 mm	20 mm	12	ST	0,640	10	<b>332877</b>	
--------	--------	-------	----	----	-------	----	---------------	--

### Raamhoek

#### in professionele verpakking

Materiaaldikte: 1,5 mm

Aantal gaten: 5

Gat-Ø: 4,0 mm

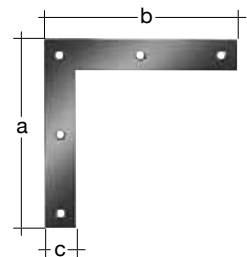

Maat a	Maat b	Maat c	Stuk per verkoopenheid	EH	Gewicht per EH (kg)	VE per EH	Bestelnr. 4004338...
--------	--------	--------	------------------------	----	---------------------	-----------	-------------------------

**Oppervlak: sendzimir verzinkt**

120 mm	120 mm	20 mm	40	ST	2,320	1	<b>333331</b>	
--------	--------	-------	----	----	-------	---	---------------	--

## HOEK, VERBINDINGSPLATEN

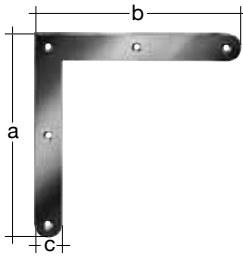

### Raamhoek

met afgeronde uiteinden

Aantal gaten: 5

Maat a	Maat b	Maat c	Materiaaldikte	Gat-Ø	EH	Gewicht per EH (kg)	VE per EH	Bestelnr. 4004338...
--------	--------	--------	----------------	-------	----	---------------------	-----------	----------------------

**Oppervlak: galvanisch geel verzinkt**

120 mm	120 mm	20 mm	1,75 mm	4,0 mm	ST	0,060	20	<b>339739</b>
150 mm	150 mm	20 mm	2,00 mm	5,5 mm	ST	0,076	20	<b>339746</b>

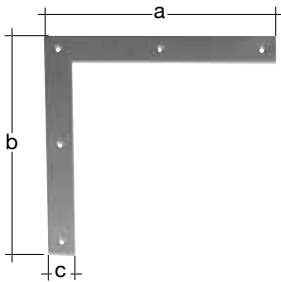

### Poorthoek

Type 22

met verzonken schroefgaten

Aantal gaten: 5

Toebehorenhandleiding: Passend bevestigingsmateriaal kan apart besteld worden.

Artikelbeschrijving	Maat a	Maat b	Maat c	Materiaaldikte	Gat-Ø	EH	Gewicht per EH (kg)	VE per EH	Bestelnr. 4004338...
---------------------	--------	--------	--------	----------------	-------	----	---------------------	-----------	----------------------

**Oppervlak: galvanisch geel verzinkt**

een paar (boven en onder)	250 mm	250 mm	30 mm	3,0 mm	5,0 mm	ST	0,331	10	<b>313043</b>
een paar (boven en onder)	300 mm	300 mm	40 mm	4,0 mm	6,0 mm	ST	0,697	10	<b>313098</b>

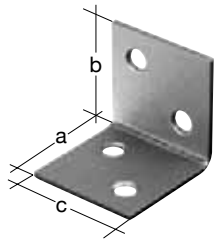

### Versterkingshoek

Materiaaldikte: 2,0 mm

Maat a	Maat b	Maat c	Aantal gaten	Gat-Ø	EH	Gewicht per EH (kg)	VE per EH	Bestelnr. 4004338...
--------	--------	--------	--------------	-------	----	---------------------	-----------	----------------------

**Oppervlak: galvanisch geel verzinkt**

30 mm	30 mm	30 mm	4	5,0 mm	ST	0,025	100	<b>332600</b>
40 mm	40 mm	40 mm	4	5,0 mm	ST	0,049	50	<b>332655</b>
60 mm	60 mm	60 mm	8	5,0 mm	ST	0,110	50	<b>332709</b>

**Oppervlak: bruine kunststof coating**

30 mm	30 mm	30 mm	4	5,0 mm	ST	0,026	50	<b>332617</b>
40 mm	40 mm	40 mm	4	5,0 mm	ST	0,050	50	<b>332662</b>
60 mm	60 mm	60 mm	8	5,0 mm	ST	0,111	50	<b>332716</b>

**Oppervlak: witte kunststof coating**

30 mm	30 mm	30 mm	4	5,0 mm	ST	0,026	50	<b>332624</b>
40 mm	40 mm	40 mm	4	5,0 mm	ST	0,050	50	<b>332679</b>

**Materiaal: Roestvrij staal, V2A**

VA	30 mm	30 mm	30 mm	4	4,5 mm	ST	0,027	25	<b>361075</b>
VA	40 mm	40 mm	40 mm	4	4,5 mm	ST	0,049	10	<b>361082</b>

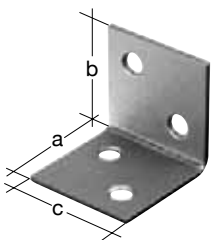

### Versterkingshoek

in grote verpakking

verpakt

Materiaaldikte: 2,0 mm

Gat-Ø: 5,0 mm

Maat a	Maat b	Maat c	Aantal gaten	Stuk per verkopeenheid	EH	Gewicht per EH (kg)	VE per EH	Bestelnr. 4004338...
--------	--------	--------	--------------	------------------------	----	---------------------	-----------	----------------------

**Oppervlak: galvanisch geel verzinkt**

GF	30 mm	30 mm	30 mm	4	25	ST	0,658	10	<b>332631</b>
GF	40 mm	40 mm	40 mm	4	25	ST	1,200	6	<b>332686</b>
GF	60 mm	60 mm	60 mm	8	25	ST	2,732	4	<b>332723</b>

## HOEK, VERBINDINGSPLATEN

### Versterkingshoek

ongelijkbenig

Materiaaldikte: 2,0 mm

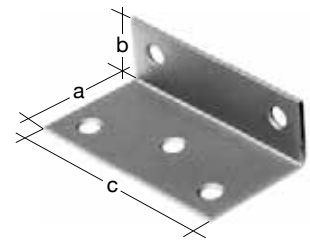

Maat a	Maat b	Maat c	Aantal gaten	Gat-Ø	EH	Gewicht per EH (kg)	VE per EH	Bestelnr. 4004338...
--------	--------	--------	--------------	-------	----	---------------------	-----------	----------------------

**Oppervlak: galvanisch geel verzinkt**

40 mm	25 mm	75 mm	5	4,8 mm	ST	0,070	50	<b>332501</b>
60 mm	40 mm	115 mm	8	6,2 mm	ST	0,160	25	<b>332556</b>

### Gordijnhoek

met langgat

Materiaaldikte: 3,5 mm

Aantal gaten: 1/4

Gat-Ø: 17 x 7,5 / 4,5 mm

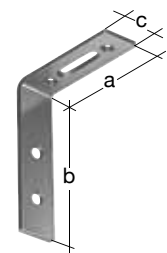

Maat a	Maat b	Maat c	EH	Gewicht per EH (kg)	VE per EH	Bestelnr. 4004338...
--------	--------	--------	----	---------------------	-----------	----------------------

**Oppervlak: galvanisch geel verzinkt**

55 mm	95 mm	13,5 mm	ST	0,052	20	<b>333928</b>
55 mm	120 mm	17,0 mm	ST	0,075	20	<b>333959</b>
55 mm	180 mm	17,0 mm	ST	0,100	20	<b>334000</b>

**Oppervlak: witte kunststof coating**

55 mm	95 mm	13,5 mm	ST	0,052	20	<b>333935</b>
55 mm	120 mm	17,0 mm	ST	0,077	20	<b>333973</b>
55 mm	180 mm	17,0 mm	ST	0,107	20	<b>334024</b>

### Stelhoek

Aantal gaten: 3

Gat-Ø: 6,5 mm

Materiaaldikte: 3,0 mm

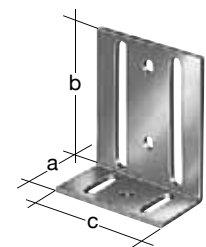

Maat a	Maat b	Maat c	EH	Gewicht per EH (kg)	VE per EH	Bestelnr. 4004338...
--------	--------	--------	----	---------------------	-----------	----------------------

**Oppervlak: galvanisch geel verzinkt**

35 mm	75 mm	65 mm	ST	0,174	25	<b>332754</b>
-------	-------	-------	----	-------	----	---------------

**Materiaal: Roestvrij staal, V2A**

35 mm	75 mm	65 mm	ST	0,186	10	<b>361068</b> VA
-------	-------	-------	----	-------	----	------------------

### Stelhoek

Materiaaldikte: 2,0 mm

Aantal gaten: 7

Gat-Ø: 4,0 mm

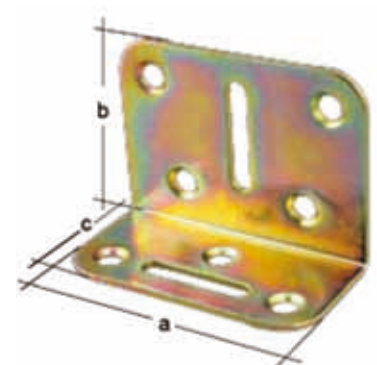

Maat a	Maat b	Maat c	EH	Gewicht per EH (kg)	VE per EH	Bestelnr. 4004338...
--------	--------	--------	----	---------------------	-----------	----------------------

**Oppervlak: galvanisch geel verzinkt**

70 mm	50 mm	35 mm	ST	0,088	20	<b>332884</b>
-------	-------	-------	----	-------	----	---------------

**Oppervlak: witte kunststof coating**

70 mm	50 mm	35 mm	ST	0,088	20	<b>332891</b>
-------	-------	-------	----	-------	----	---------------

## HOEK, VERBINDINGSPLATEN

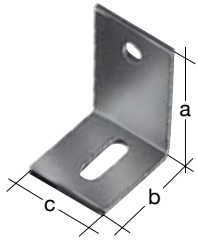

### Stelhoek

#### voor betonbevestigingen

Materiaaldikte: 8,0 mm

Gat: 13,5 x 43,5 mm

Aantal gaten: 1 / 1

Gat-Ø: 13,5 mm

Maat a	Maat b	Maat c	EH	Gewicht per EH (kg)	VE per EH	Bestelnr. 4004338...
<b>Oppervlak: vuurverzinkt</b>						
150 mm	75 mm	60 mm	ST	0,750	10	<b>335656</b>

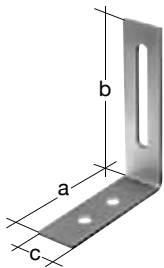

### Stelhoek

Materiaaldikte: 2,5 mm

Aantal gaten: 2

Gat-Ø: 6,5 mm

Maat a	Maat b	Maat c	EH	Gewicht per EH (kg)	VE per EH	Bestelnr. 4004338...
<b>Oppervlak: galvanisch geel verzinkt</b>						
65 mm	80 mm	20 mm	ST	0,074	50	<b>332808</b>
<b>Oppervlak: bruine kunststof coating</b>						
65 mm	80 mm	20 mm	ST	0,047	50	<b>332822</b>
<b>Oppervlak: witte kunststof coating</b>						
65 mm	80 mm	20 mm	ST	0,075	50	<b>332815</b>

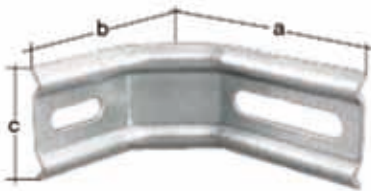

### Stelhoek

ingeperst

Materiaaldikte: 1,5 mm

Maat a	Maat b	Maat c	Aantal gaten	Gat-Ø	EH	Gewicht per EH (kg)	VE per EH	Bestelnr. 4004338...
<b>Oppervlak: sendzimir verzinkt</b>								
55 mm	72 mm	30 mm	1 / 1	39 x 8 / 20,5 x 6 mm	ST	0,047	50	<b>341343</b>
70 mm	72 mm	30 mm	1 / 1	39 x 8 / 40,5 x 6 mm	ST	0,055	50	<b>341350</b>
80 mm	72 mm	30 mm	1 / 1	39 x 8 / 40,5 x 6 mm	ST	0,058	50	<b>341367</b>
100 mm	72 mm	30 mm	1 / 1 / 1	39 x 8 / 40,5 x 6 / 5,5 mm	ST	0,066	50	<b>341374</b>
120 mm	72 mm	30 mm	1 / 1 / 2	39 x 8 / 40,5 x 6 / 5,5 mm	ST	0,074	50	<b>341381</b>
130 mm	72 mm	30 mm	1 / 1 / 3	39 x 8 / 40,5 x 6 / 5,5 mm	ST	0,081	50	<b>341398</b>
140 mm	72 mm	30 mm	1/1/3	39x8/40,5x6/5,5 mm	ST	0,092	50	<b>341404</b>

## HOEK, VERBINDINGSPLATEN

### Stelhoek

#### 90°-hoek

ingeperst

Materiaaldikte: 1,5 mm

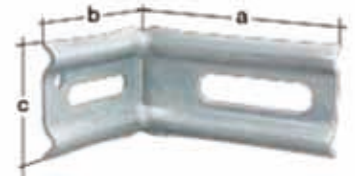

Maat a	Maat b	Maat c	Aantal gaten	Gat-Ø	EH	Gewicht per EH (kg)	VE per EH	Bestelnr. 4004338...
<b>Oppervlak: sendzimir verzinkt</b>								
50 mm	70 mm	30 mm	1 / 1 / 1	38 x 8 / 30 x 6 / 4 mm	ST	0,047	100	<b>339906</b>
70 mm	70 mm	30 mm	1 / 1 / 3	38 x 8 / 30 x 6 / 4 mm	ST	0,055	100	<b>339913</b>
80 mm	70 mm	30 mm	1 / 1 / 4	38 x 8 / 30 x 6 / 4 mm	ST	0,058	100	<b>339920</b>
100 mm	70 mm	30 mm	1 / 1 / 5	38 x 8 / 30 x 6 / 4 mm	ST	0,066	100	<b>339937</b>
120 mm	70 mm	30 mm	1 / 1 / 5	38 x 8 / 30 x 6,5 / 4,5 mm	ST	0,074	50	<b>339944</b>
130 mm	70 mm	30 mm	1 / 1 / 5	38 x 8 / 30 x 6,5 / 4,5 mm	ST	0,081	50	<b>339951</b>
140 mm	70 mm	30 mm	1 / 1 / 5	38 x 8 / 30 x 6,5 / 4,5 mm	ST	0,092	50	<b>339968</b>

### Balkhoek

#### gelijkbenig

Gat-Ø: 6,0 mm

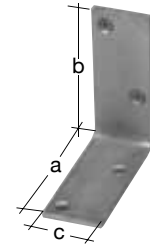

Maat a	Maat b	Maat c	Materiaaldikte	Aantal gaten	EH	Gewicht per EH (kg)	VE per EH	Bestelnr. 4004338...
<b>Oppervlak: galvanisch geel verzinkt</b>								
100 mm	100 mm	40 mm	4,0 mm	4	ST	0,305	20	<b>333508</b>
150 mm	150 mm	40 mm	4,0 mm	6	ST	0,468	20	<b>333553</b>
200 mm	200 mm	40 mm	5,0 mm	8	ST	0,645	10	<b>333607</b>

### Balkhoek

#### ongelijkbenig

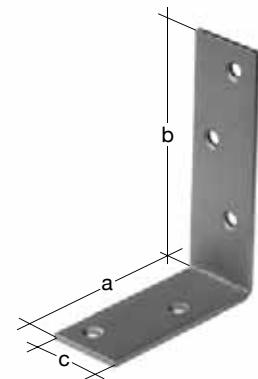

Maat a	Maat b	Maat c	Materiaaldikte	Aantal gaten	Gat-Ø	EH	Gewicht per EH (kg)	VE per EH	Bestelnr. 4004338...
<b>Oppervlak: galvanisch geel verzinkt</b>									
40 mm	80 mm	30 mm	2,0 mm	5	5,0 mm	ST	0,051	20	<b>332839</b>
50 mm	100 mm	40 mm	4,0 mm	4	6,0 mm	ST	0,221	20	<b>333300</b>
75 mm	100 mm	30 mm	3,0 mm	5	5,0 mm	ST	0,104	50	<b>332259</b>
75 mm	150 mm	40 mm	4,0 mm	5	6,0 mm	ST	0,342	20	<b>333355</b>
80 mm	120 mm	35 mm	4,0 mm	7	7,0 mm	ST	0,200	25	<b>332303</b>
100 mm	200 mm	40 mm	4,0 mm	7	6,0 mm	ST	0,460	20	<b>333409</b>
120 mm	180 mm	40 mm	4,0 mm	7	7,0 mm	ST	0,437	20	<b>334055</b>
160 mm	240 mm	50 mm	5,0 mm	10	6,0 mm	ST	0,762	10	<b>334154</b>
<b>Oppervlak: bruine kunststof coating</b>									
75 mm	100 mm	30 mm	3,0 mm	5	5,0 mm	ST	0,118	50	<b>332266</b>
80 mm	120 mm	35 mm	4,0 mm	7	7,0 mm	ST	0,203	25	<b>332310</b>
120 mm	180 mm	40 mm	5,0 mm	7	7,0 mm	ST	0,445	20	<b>334062</b>

## HOEK, VERBINDINGSPLATEN

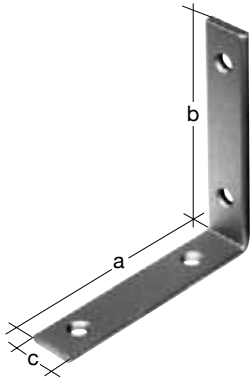

### Hoek

Materiaaldikte: 5,0 mm

Gat-Ø: 5,5 mm

Maat a	Maat b	Maat c	Aantal gaten	EH	Gewicht per EH (kg)	VE per EH	Bestelnr. 4004338...
<b>Oppervlak: galvanisch geel verzinkt</b>							
80 mm	80 mm	20 mm	4	ST	0,110	20	<b>333058</b>
100 mm	100 mm	20 mm	4	ST	0,145	20	<b>333102</b>
120 mm	120 mm	20 mm	4	ST	0,159	20	<b>333157</b>
140 mm	140 mm	20 mm	4	ST	0,176	20	<b>333201</b>
160 mm	160 mm	20 mm	6	ST	0,208	10	<b>333256</b>
180 mm	180 mm	20 mm	6	ST	0,259	10	<b>339135</b>
<b>Oppervlak: witte kunststof coating</b>							
100 mm	100 mm	20 mm	4	ST	0,140	20	<b>333126</b>
120 mm	120 mm	20 mm	4	ST	0,170	20	<b>333171</b>
160 mm	160 mm	20 mm	6	ST	0,233	10	<b>333270</b>

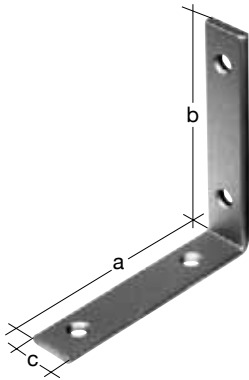

### Hoek

**Uitvoering: verstevigd**

**in grote verpakking**

Materiaaldikte: 5,0 mm

Aantal gaten: 4

Gat-Ø: 5,5 mm

Maat a	Maat b	Maat c	Stuk per verkopeenheid	EH	Gewicht per EH (kg)	VE per EH	Bestelnr. 4004338...
<b>Oppervlak: galvanisch geel verzinkt, verpakt</b>							
80 mm	80 mm	20 mm	12	ST	1,300	6	<b>333089</b>



## Hoeken en verbindingenplaten

### Assortimentenbox

Set-onderdelen: Een set bestaande uit vier stoelhoeken 25 x 25 mm, acht stoelhoeken 40 x 40 mm, vier stoelhoeken 60 x 60 mm, vier stoelhoeken 75 x 75 mm, vier meubelhoeken 40 x 40 mm, vier meubelhoeken 60 x 60 mm, vier verbindingenplaatjes 40 mm, vier verbindingenplaatjes

EH	Gewicht per EH (kg)	VE per EH	Bestelnr. 4004338...
<b>Oppervlak: galvanisch geel verzinkt</b>			
ST	0,750	10	<b>332747</b>

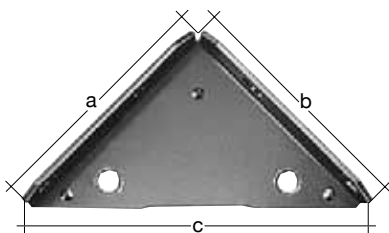

### Hoekplaat

met van binnen verzonken schroefgaten

Aantal gaten: 6

Maat a	Maat b	Maat c	Materiaaldikte	Inwendige hoogte	Gat-Ø	EH	Gewicht per EH (kg)	VE per EH	Bestelnr. 4004338...
<b>Oppervlak: galvanisch geel verzinkt</b>									
50 mm	50 mm	70 mm	1,50 mm	15 mm	6,5 mm	ST	0,030	25	<b>337254</b>
75 mm	75 mm	105 mm	2,00 mm	19 mm	6,5 mm	ST	0,099	25	<b>337261</b>
100 mm	100 mm	140 mm	2,25 mm	22 mm	7,0 mm	ST	0,206	25	<b>337278</b>



## HOEK, VERBINDINGSPLATEN

### Kozijnoog

#### SB-verpakt

met langgat

Materiaaldikte: 1,5 mm

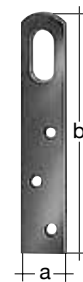

Maat a	Maat b	Stuk per verkoopenheid	EH	Gewicht per EH (kg)	VE per EH	Bestelnr. 4004338...
--------	--------	------------------------	----	---------------------	-----------	----------------------

**Oppervlak: galvanisch geel verzinkt**

19 mm	60 mm	4	ST	0,060	5	<b>337308</b>
20 mm	80 mm	4	ST	0,093	5	<b>337315</b>
20 mm	100 mm	4	ST	0,109	5	<b>337322</b>

### Sierhoek

ingeperst

Maat a	Maat b	Maat c	EH	Gewicht per EH (kg)	VE per EH	Bestelnr. 4004338...
--------	--------	--------	----	---------------------	-----------	----------------------

**Oppervlak: galvanisch geel verzinkt**

50 mm	50 mm	20 mm	ST	0,018	40	<b>337117</b>
75 mm	75 mm	20 mm	ST	0,042	20	<b>337124</b>
100 mm	100 mm	21 mm	ST	0,085	20	<b>337131</b>
130 mm	130 mm	21 mm	ST	0,082	10	<b>337148</b>

**Materiaal: aluminium, oppervlak: grijze kunststof coating**

50 mm	50 mm	20 mm	ST	0,018	20	<b>337155</b>
75 mm	75 mm	20 mm	ST	0,042	10	<b>337162</b>
100 mm	100 mm	21 mm	ST	0,085	10	<b>337179</b>
130 mm	130 mm	21 mm	ST	0,082	10	<b>337186</b>

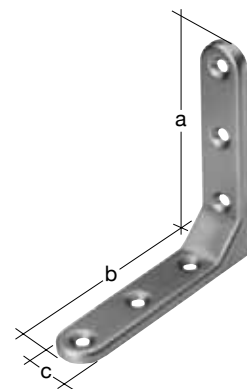

### Stelhoek

ingeperst

Materiaaldikte: 1,25 mm

Aantal gaten: 1 / 2

Gat-Ø: 4 x 15 / 4 mm

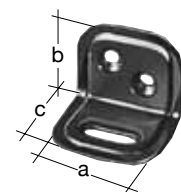

Maat a	Maat b	Maat c	EH	Gewicht per EH (kg)	VE per EH	Bestelnr. 4004338...
--------	--------	--------	----	---------------------	-----------	----------------------

**Oppervlak: galvanisch geel verzinkt**

30 mm	25 mm	25 mm	ST	0,012	50	<b>340100</b>
-------	-------	-------	----	-------	----	---------------

**Oppervlak: witte kunststof coating**

30 mm	25 mm	25 mm	ST	0,012	50	<b>340131</b>
-------	-------	-------	----	-------	----	---------------

### Stelhoek

ingeperst

Materiaaldikte: 1,0 mm

Aantal gaten: 2

Gat-Ø: 4 x 16 / 4,5 mm

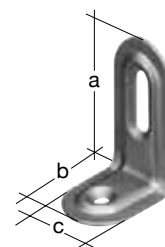

Maat a	Maat b	Maat c	EH	Gewicht per EH (kg)	VE per EH	Bestelnr. 4004338...
--------	--------	--------	----	---------------------	-----------	----------------------

**Oppervlak: galvanisch geel verzinkt**

22 mm	39 mm	28 mm	ST	0,011	50	<b>332785</b>
-------	-------	-------	----	-------	----	---------------

**Oppervlak: witte kunststof coating**

22 mm	39 mm	28 mm	ST	0,012	25	<b>332792</b>
-------	-------	-------	----	-------	----	---------------

## HOEK, VERBINDINGSPLATEN

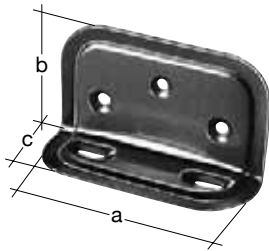

### Versterkingshoek

met langgat  
met verstelmogelijkheid  
ingeperst

Materiaaldikte: 1,5 mm  
Aantal gaten: 2 / 3  
Gat-Ø: 4 x 11 / 4 mm

Maat a	Maat b	Maat c	EH	Gewicht per EH (kg)	VE per EH	Bestelnr. 4004338...
<b>Oppervlak: galvanisch geel verzinkt</b>						
70 mm	40 mm	25 mm	ST	0,045	20	<b>340209</b>
<b>Oppervlak: witte kunststof coating</b>						
70 mm	40 mm	25 mm	ST	0,045	10	<b>340230</b>

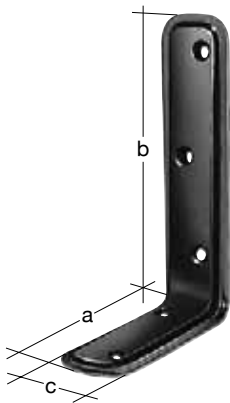

### Steunhoek

ingeperst

Materiaaldikte: 2,0 mm  
Aantal gaten: 5  
Gat-Ø: 5,0 mm

Maat a	Maat b	Maat c	EH	Gewicht per EH (kg)	VE per EH	Bestelnr. 4004338...
<b>Oppervlak: galvanisch geel verzinkt</b>						
80 mm	120 mm	40 mm	ST	0,120	20	<b>340308</b>
100 mm	160 mm	40 mm	ST	0,162	10	<b>340407</b>
<b>Oppervlak: witte kunststof coating</b>						
80 mm	120 mm	40 mm	ST	0,120	20	<b>340339</b>
100 mm	160 mm	40 mm	ST	0,162	20	<b>340438</b>

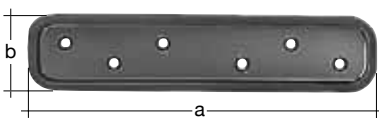

### Verbindingsplaat

ingeperst

Materiaaldikte: 2,0 mm  
Aantal gaten: 6  
Gat-Ø: 5,0 mm

Maat a	Maat b	EH	Gewicht per EH (kg)	VE per EH	Bestelnr. 4004338...
<b>Oppervlak: galvanisch geel verzinkt</b>					
180 mm	40 mm	ST	0,108	20	<b>340506</b>
<b>Oppervlak: witte kunststof coating</b>					
180 mm	40 mm	ST	0,108	20	<b>340537</b>

## HOEK, VERBINDINGSPLATEN

### Verbindingsplaat

#### T-vorm

Materiaaldikte: 2,0 mm

Aantal gaten: 6

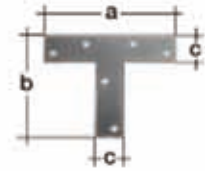

Maat a	Maat b	Maat c	Gat-Ø	EH	Gewicht per EH (kg)	VE per EH	Bestelnr. 4004338...
<b>Oppervlak: sendzimir verzinkt</b>							
70 mm	50 mm	16 mm	3,8 mm	ST	0,025	50	<b>333003</b>
140 mm	110 mm	30 mm	5,0 mm	ST	0,091	25	<b>335052</b>

### Verbindingsplaat

#### T-vorm

Materiaaldikte: 2,5 mm

Aantal gaten: 4/20

Gat-Ø: 11/4,5 mm

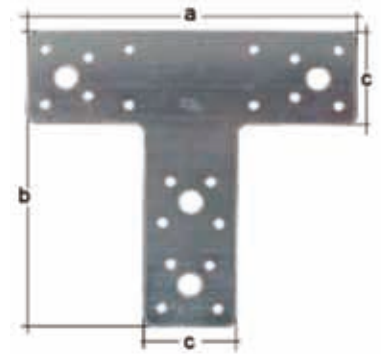

Maat a	Maat b	Maat c	EH	Gewicht per EH (kg)	VE per EH	Bestelnr. 4004338...
<b>Oppervlak: galvanisch geel verzinkt</b>						
160 mm	142 mm	4,5 mm	ST	0,215	25	<b>353322</b>

### Verbindingsplaat

met langgat

Materiaaldikte: 4,0 mm

Aantal gaten: 1 / 2

Gat-Ø: 6 x 50 / 3 mm



Maat a	Maat b	EH	Gewicht per EH (kg)	VE per EH	Bestelnr. 4004338...
<b>Oppervlak: galvanisch geel verzinkt</b>					
140 mm	20 mm	ST	0,073	50	<b>336608</b>

### Verbindingsplaat

Materiaaldikte: 3,0 mm

Aantal gaten: 8

Gat-Ø: 5,5 mm

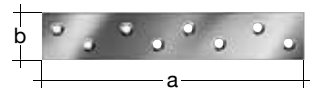

Maat a	Maat b	EH	Gewicht per EH (kg)	VE per EH	Bestelnr. 4004338...
<b>Oppervlak: sendzimir verzinkt</b>					
170 mm	30 mm	ST	0,110	50	<b>333904</b>

**HOEK, VERBINDINGSPLATEN**

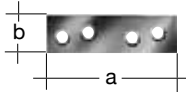

**Verbindingsplaat**

Aantal gaten: 4

Maat a	Maat b	Materiaaldikte	Gat-Ø	EH	Gewicht per EH (kg)	VE per EH	Bestelnr. 4004338...	
<b>Oppervlak: galvanisch geel verzinkt</b>								
50 mm	15,0 mm	1,75 mm	4,0 mm	ST	0,008	100	<b>339241</b>	
60 mm	15,0 mm	1,75 mm	4,5 mm	ST	0,011	100	<b>339258</b>	
80 mm	15,0 mm	1,75 mm	4,5 mm	ST	0,014	100	<b>339265</b>	
100 mm	15,0 mm	1,75 mm	4,5 mm	ST	0,019	100	<b>339272</b>	
120 mm	17,5 mm	2,00 mm	4,5 mm	ST	0,028	100	<b>339289</b>	
<b>Oppervlak: witte kunststof coating</b>								
120 mm	17,5 mm	2,00 mm	4,5 mm	ST	0,029	100	<b>336585</b>	
<b>Materiaal: Roestvrij staal, V2A</b>								
<b>VA</b>	80 mm	15,0 mm	2,00 mm	4,7 mm	ST	0,014	20	<b>327163</b>
<b>VA</b>	100 mm	15,0 mm	2,00 mm	5,5 mm	ST	0,022	50	<b>361150</b>

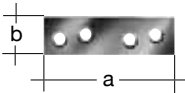

**Verbindingsplaat**

**SB-verpakt**

Aantal gaten: 4

Gat-Ø: 4,5 mm

Maat a	Maat b	Materiaaldikte	Stuk per verkoopenheid	EH	Gewicht per EH (kg)	VE per EH	Bestelnr. 4004338...	
<b>Oppervlak: galvanisch geel verzinkt</b>								
<b>SB</b>	60 mm	15,0 mm	1,75 mm	4	ST	0,058	10	<b>336424</b>
<b>SB</b>	80 mm	15,0 mm	1,75 mm	4	ST	0,089	10	<b>336479</b>
<b>SB</b>	100 mm	15,0 mm	1,75 mm	4	ST	0,110	10	<b>336523</b>
<b>SB</b>	120 mm	17,5 mm	2,00 mm	4	ST	0,150	10	<b>336578</b>

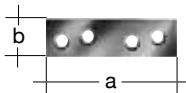

**Verbindingsplaat**

**in maxipack**

Materiaaldikte: 1,75 mm

Aantal gaten: 4

Maat a	Maat b	Gat-Ø	Stuk per verkoopenheid	EH	Gewicht per EH (kg)	VE per EH	Bestelnr. 4004338...	
<b>Oppervlak: galvanisch geel verzinkt, met kabelbinders verbonden</b>								
<b>MP</b>	50 mm	15 mm	4,0 mm	12	ST	0,104	5	<b>336417</b>
<b>MP</b>	60 mm	15 mm	4,5 mm	12	ST	0,126	5	<b>336431</b>
<b>MP</b>	80 mm	15 mm	4,5 mm	8	ST	0,125	5	<b>336486</b>

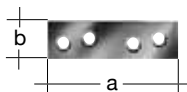

**Verbindingsplaat**

**in grote verpakking**

Materiaaldikte: 1,75 mm

Aantal gaten: 4

Gat-Ø: 4,5 mm

Maat a	Maat b	Stuk per verkoopenheid	EH	Gewicht per EH (kg)	VE per EH	Bestelnr. 4004338...	
<b>Oppervlak: galvanisch geel verzinkt, in kunststof verpakking</b>							
<b>GP</b>	80 mm	15 mm	50	ST	0,800	10	<b>336493</b>

## SCHARNIEREN

### Scharnier

met vastgeniete messing pen

Uitvoering: gerold, smal

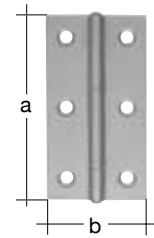

Maat a	Maat b	Materiaaldikte	Aantal gaten	Gat-Ø	EH	Gewicht per EH (kg)	VE per EH	Bestelnr. 4004338...
--------	--------	----------------	--------------	-------	----	---------------------	-----------	----------------------

**Oppervlak: galvanisch geel verzinkt**

25,5 mm	22 mm	0,7 mm	4	3,2 mm	ST	0,005	50	345358
25,5 mm	22 mm	0,8 mm	4	2,5 mm	ST	0,005	50	345709
31,5 mm	24 mm	0,8 mm	4	3,0 mm	ST	0,007	50	345365
38,0 mm	26 mm	0,8 mm	4	3,7 mm	ST	0,008	50	345372
51,0 mm	30 mm	0,8 mm	4	3,7 mm	ST	0,016	20	345389
64,0 mm	34 mm	1,0 mm	6	4,3 mm	ST	0,027	20	345396
70,0 mm	35 mm	1,0 mm	6	4,5 mm	ST	0,034	20	345402
82,0 mm	44 mm	1,3 mm	6	5,2 mm	ST	0,055	20	345419
100,0 mm	48 mm	1,3 mm	8	5,2 mm	ST	0,067	10	345426

**Oppervlak: witte kunststof coating**

82,0 mm	44 mm	1,3 mm	6	5,2 mm	ST	0,055	20	345594
---------	-------	--------	---	--------	----	-------	----	--------

**Materiaal: messing**

64,0 mm	34 mm	1,0 mm	6	4,3 mm	ST	0,028	20	345495
82,0 mm	44 mm	1,3 mm	6	5,2 mm	ST	0,057	20	345518

### Scharnier

met vastgeniete roestvrijstalen pen

Uitvoering: gerold, smal

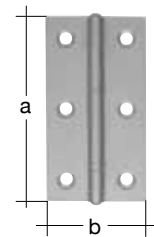

Maat a	Maat b	Materiaaldikte	Aantal gaten	Gat-Ø	EH	Gewicht per EH (kg)	VE per EH	Bestelnr. 4004338...
--------	--------	----------------	--------------	-------	----	---------------------	-----------	----------------------

**Materiaal: Roestvrij staal, V2A**

31,5 mm	24 mm	0,8 mm	4	3,4 mm	ST	0,007	50	361167	VA
38,0 mm	26 mm	0,8 mm	4	4,4 mm	ST	0,011	50	361174	VA
50 mm	31 mm	1,1 mm	6	4,5 mm	ST	0,019	20	341473	VA
64,0 mm	34 mm	1,0 mm	6	4,3 mm	ST	0,029	10	361181	VA
82,0 mm	44 mm	1,3 mm	6	5,0 mm	ST	0,058	20	361198	VA
100,0 mm	52 mm	1,75 mm	8	5,2 mm	ST	0,088	20	341411	VA X

### Scharnier

#### SB-verpakt

met vastgeniete messing pen

Uitvoering: gerold, smal

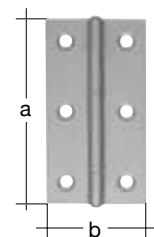

Maat a	Maat b	Materiaaldikte	Aantal gaten	Gat-Ø	Stuk per verkoopseenheid	EH	Gewicht per EH (kg)	VE per EH	Bestelnr. 4004338...
--------	--------	----------------	--------------	-------	--------------------------	----	---------------------	-----------	----------------------

**Oppervlak: galvanisch geel verzinkt**

25,5 mm	22 mm	0,7 mm	4	3,2 mm	2	ST	0,021	5	345655	SB
31,5 mm	24 mm	0,8 mm	4	3,0 mm	2	ST	0,024	10	345662	SB
38,0 mm	26 mm	0,8 mm	4	3,7 mm	2	ST	0,030	10	345679	SB
64,0 mm	34 mm	1,0 mm	6	4,3 mm	2	ST	0,071	10	345693	SB
82,0 mm	44 mm	1,3 mm	6	5,2 mm	2	ST	0,134	10	345716	SB

**Materiaal: messing**

38,0 mm	26 mm	0,8 mm	4	3,7 mm	2	ST	0,031	5	345778	SB
---------	-------	--------	---	--------	---	----	-------	---	--------	----

## SCHARNIEREN

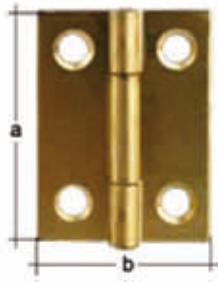

### Scharnier

met vastgeniete messing pen  
Uitvoering: gerold, smal

Maat a	Maat b	Materiaaldikte	EH	Gewicht per EH (kg)	VE per EH	Bestelnr. 4004338...
<b>Materiaal: messing</b>						
25 mm	20 mm	0,8 mm	ST	0,005	50	<b>345501</b>
30 mm	22 mm	0,8 mm	ST	0,007	50	<b>345631</b>
40 mm	26 mm	0,9 mm	ST	0,012	50	<b>345648</b>

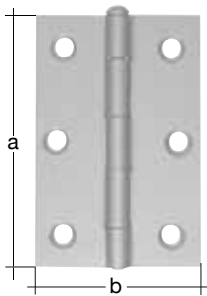

### Scharnier

met messing pen  
Uitvoering: gerold, halfbreed

Maat a	Maat b	Materiaaldikte	Pen	Aantal gaten	Gat-Ø	EH	Gewicht per EH (kg)	VE per EH	Bestelnr. 4004338...
<b>Oppervlak: galvanisch geel verzinkt</b>									
63 mm	45 mm	1,5 mm	los	6	5,0 mm	ST	0,045	25	<b>349073</b>
77 mm	51 mm	1,5 mm	los	6	5,5 mm	ST	0,065	25	<b>349080</b>
100 mm	75 mm	2,5 mm	geniet	8	7,0 mm	ST	0,210	20	<b>348991</b>
100 mm	75 mm	2,5 mm	los	8	7,0 mm	ST	0,210	20	<b>349097</b>

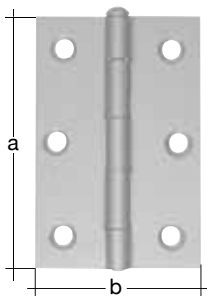

### Scharnier

**SB-verpakt**  
met losse messing pen  
Uitvoering: gerold, halfbreed

Materiaaldikte: 1,5 mm  
Aantal gaten: 6

Maat a	Maat b	Gat-Ø	Stuk per verkopeenheid	EH	Gewicht per EH (kg)	VE per EH	Bestelnr. 4004338...
<b>Oppervlak: galvanisch geel verzinkt</b>							
63 mm	45 mm	5,0 mm	2	ST	0,115	10	<b>349059</b>
77 mm	51 mm	5,5 mm	2	ST	0,160	10	<b>349066</b>

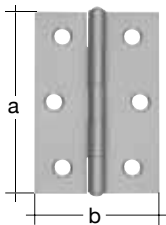

### Scharnier

met vastgeniete messing pen  
Uitvoering: gerold, halfbreed

Maat a	Maat b	Materiaaldikte	Aantal gaten	Gat-Ø	EH	Gewicht per EH (kg)	VE per EH	Bestelnr. 4004338...
<b>Oppervlak: galvanisch geel verzinkt</b>								
41 mm	33 mm	1,0 mm	4	4,3 mm	ST	0,013	50	<b>345877</b>
51 mm	37 mm	1,0 mm	6	4,5 mm	ST	0,024	20	<b>345884</b>
63 mm	42 mm	1,3 mm	6	5,0 mm	ST	0,037	20	<b>345891</b>
70 mm	53 mm	1,3 mm	6	5,0 mm	ST	0,050	20	<b>345907</b>
80 mm	58 mm	1,5 mm	6	5,3 mm	ST	0,067	20	<b>345914</b>
101 mm	65 mm	1,5 mm	8	6,0 mm	ST	0,118	20	<b>345921</b>

## SCHARNIEREN

### Scharnier

met vastgeniete roestvrijstalen pen  
Uitvoering: gerold, halfbreed

Aantal gaten: 6

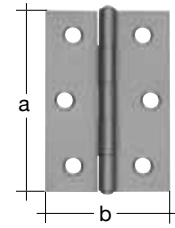

Maat a	Maat b	Materiaaldikte	Gat-Ø	EH	Gewicht per EH (kg)	VE per EH	Bestelnr. 4004338...
--------	--------	----------------	-------	----	---------------------	-----------	----------------------

**Materiaal: Roestvrij staal, V2A**

63 mm	42 mm	1,3 mm	5,0 mm	ST	0,035	20	<b>361235</b> VA
80 mm	58 mm	1,5 mm	5,3 mm	ST	0,074	20	<b>361242</b> VA

### Scharnier

met vastgeniete messing pen  
Uitvoering: gerold, breed

Materiaaldikte: 4,0 mm

Gat-Ø: 6,0 mm

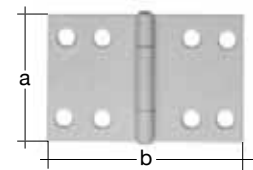

Maat a	Maat b	Aantal gaten	EH	Gewicht per EH (kg)	VE per EH	Bestelnr. 4004338...
--------	--------	--------------	----	---------------------	-----------	----------------------

**Oppervlak: verzinkt**

50 mm	130 mm	8	ST	0,240	10	<b>341480</b>
50 mm	180 mm	10	ST	0,320	10	<b>341497</b>

### Scharnier

met vastgeniete messing pen  
Uitvoering: gerold, breed

Indeling tot 40 mm = driedelig, vanaf 50 mm = vijfdelig

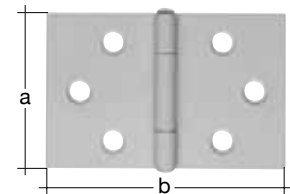

Maat a	Maat b	Materiaaldikte	Aantal gaten	Gat-Ø	EH	Gewicht per EH (kg)	VE per EH	Bestelnr. 4004338...
--------	--------	----------------	--------------	-------	----	---------------------	-----------	----------------------

**Oppervlak: galvanisch geel verzinkt**

30 mm	47,0 mm	0,9 mm	6	4,0 mm	ST	0,012	50	<b>346461</b>
40 mm	60,0 mm	0,9 mm	6	4,5 mm	ST	0,021	20	<b>346478</b>
50 mm	73,0 mm	1,0 mm	8	5,5 mm	ST	0,041	20	<b>346485</b>
60 mm	90,0 mm	1,3 mm	8	5,4 mm	ST	0,068	20	<b>346492</b>
70 mm	104,5 mm	1,3 mm	8	6,2 mm	ST	0,094	20	<b>346508</b>
81 mm	126,0 mm	1,8 mm	8	6,0 mm	ST	0,145	20	<b>346515</b>
100 mm	150,0 mm	2,0 mm	8	6,5 mm	ST	0,218	10	<b>346539</b>

**Oppervlak: witte kunststof coating**

50 mm	73,0 mm	1,0 mm	8	5,5 mm	ST	0,042	20	<b>346423</b>
-------	---------	--------	---	--------	----	-------	----	---------------

### Scharnier

met vastgeniete roestvrijstalen pen  
Uitvoering: gerold, breed

Indeling tot 40 mm = driedelig, vanaf 50 mm = vijfdelig

Aantal gaten: 8

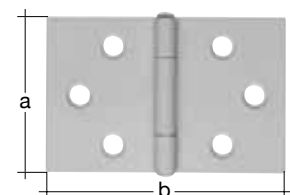

Maat a	Maat b	Materiaaldikte	Gat-Ø	EH	Gewicht per EH (kg)	VE per EH	Bestelnr. 4004338...
--------	--------	----------------	-------	----	---------------------	-----------	----------------------

**Materiaal: Roestvrij staal, V2A**

50 mm	75 mm	1,25 mm	5,5 mm	ST	0,045	20	<b>341442</b> VA X
60 mm	90 mm	1,30 mm	5,4 mm	ST	0,066	10	<b>361280</b> VA
81 mm	126 mm	1,80 mm	6,0 mm	ST	0,140	20	<b>361297</b> VA

## SCHARNIEREN

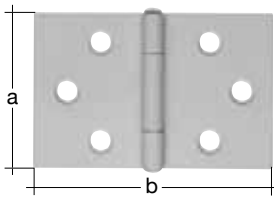

### Scharnier

#### SB-verpakt

Indeling = driedelig  
Uitvoering: gerold, breed

Materiaaldikte: 0,9 mm  
Aantal gaten: 6

Maat a	Maat b	Gat-Ø	Stuk per verkoopenheid	EH	Gewicht per EH (kg)	VE per EH	Bestelnr. 4004338...
--------	--------	-------	---------------------------	----	------------------------	-----------	-------------------------

#### Oppervlakt: galvanisch geel verzinkt

SB	25 mm	38,5 mm	3,5 mm	2	ST	0,027	10	346553
SB	40 mm	60,0 mm	4,5 mm	2	ST	0,063	10	346577

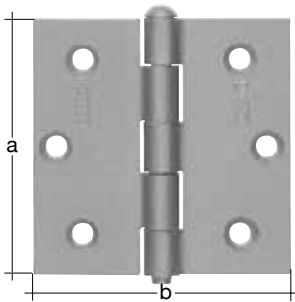

### Scharnier

met messing pen  
Uitvoering: gerold, vierkant

Maat a	Maat b	Materiaaldikte	Pen	Aantal gaten	Gat-Ø	EH	Gewicht per EH (kg)	VE per EH	Bestelnr. 4004338...
--------	--------	----------------	-----	--------------	-------	----	------------------------	-----------	-------------------------

#### Oppervlakt: galvanisch geel verzinkt

	50,0 mm	52 mm	2,0 mm	los	4	5,0 mm	ST	0,050	24	341466
	63,5 mm	63 mm	2,0 mm	los	6	5,8 mm	ST	0,089	25	349028
	76,0 mm	77 mm	2,0 mm	los	6	5,8 mm	ST	0,130	25	349035
	100,0 mm	102 mm	2,5 mm	geniet	8	7,0 mm	ST	0,260	20	349042
	100,0 mm	102 mm	2,5 mm	los	8	7,0 mm	ST	0,260	20	348984

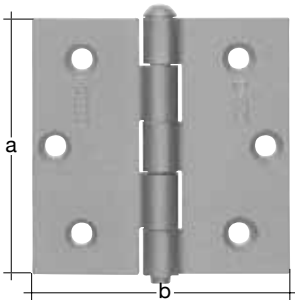

### Scharnier

met roestvrijstalen pen  
Uitvoering: gerold, vierkant

Materiaaldikte: 1,9 mm  
Pen: los  
Aantal gaten: 6  
Gat-Ø: 6,0 mm

Maat a	Maat b	EH	Gewicht per EH (kg)	VE per EH	Bestelnr. 4004338...
--------	--------	----	---------------------	-----------	-------------------------

#### Materiaal: Roestvrij staal, V2A

VA	76 mm	77 mm	ST	0,112	24	361211
----	-------	-------	----	-------	----	--------



## SCHARNIEREN

### Scharnier

#### SB-verpakt

met losse messing pen  
Uitvoering: gerold, vierkant

Materiaaldikte: 2,0 mm  
Aantal gaten: 6  
Gat-Ø: 5,8 mm

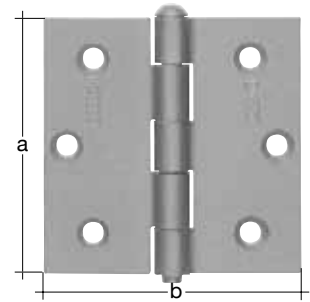

Maat a	Maat b	Stuk per verkoopenheid	EH	Gewicht per EH (kg)	VE per EH	Bestelnr. 4004338...
<b>Oppervlak: galvanisch geel verzinkt</b>						
63,5 mm	63 mm	2	ST	0,208	10	<b>349004</b>
76,0 mm	77 mm	1	ST	0,157	10	<b>349011</b>

### Scharnier

met vastgeniete messing pen  
Uitvoering: gerold, vierkant  
Indeling tot 40 mm = driedelig, vanaf 50 mm = vijfdelig

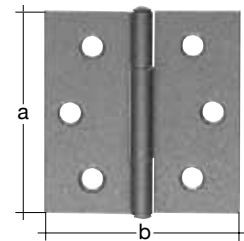

Maat a	Maat b	Materiaaldikte	Aantal gaten	Gat-Ø	EH	Gewicht per EH (kg)	VE per EH	Bestelnr. 4004338...
<b>Oppervlak: galvanisch geel verzinkt</b>								
25,5 mm	22,0 mm	0,8 mm	4	3,2 mm	ST	0,004	50	<b>345952</b>
31,5 mm	31,0 mm	0,8 mm	4	3,5 mm	ST	0,008	50	<b>345969</b>
38,0 mm	38,0 mm	0,8 mm	6	4,0 mm	ST	0,011	50	<b>345976</b>
51,0 mm	51,0 mm	0,8 mm	6	4,2 mm	ST	0,023	20	<b>345983</b>
64,0 mm	62,0 mm	1,0 mm	6	4,7 mm	ST	0,041	20	<b>345990</b>
70,0 mm	69,5 mm	1,0 mm	6	5,5 mm	ST	0,052	20	<b>346003</b>
82,0 mm	82,0 mm	1,2 mm	6	6,3 mm	ST	0,083	20	<b>346010</b>
100,0 mm	97,5 mm	1,2 mm	8	5,0 mm	ST	0,112	10	<b>346027</b>
<b>Oppervlak: bruine kunststof coating</b>								
64,0 mm	62,0 mm	1,0 mm	6	4,7 mm	ST	0,042	20	<b>346195</b>
<b>Oppervlak: witte kunststof coating</b>								
64,0 mm	62,0 mm	1,0 mm	6	4,7 mm	ST	0,042	20	<b>346119</b>
<b>Materiaal: messing</b>								
64,0 mm	62,0 mm	1,0 mm	6	4,7 mm	ST	0,043	20	<b>346096</b>

### Scharnier

met vastgeniete roestvrijstalen pen  
Uitvoering: gerold, vierkant  
Indeling tot 40 mm = driedelig, vanaf 50 mm = vijfdelig

Aantal gaten: 6

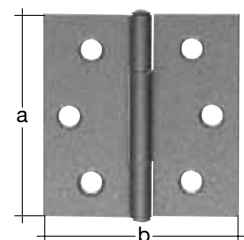

Maat a	Maat b	Materiaaldikte	Gat-Ø	EH	Gewicht per EH (kg)	VE per EH	Bestelnr. 4004338...
<b>Materiaal: Roestvrij staal, V2A</b>							
51 mm	51 mm	0,8 mm	4,2 mm	ST	0,027	20	<b>361259</b>
64 mm	62 mm	1,0 mm	4,7 mm	ST	0,044	20	<b>361266</b>
70 mm	70 mm	1,5 mm	5,5 mm	ST	0,068	20	<b>341435</b>
82 mm	82 mm	1,2 mm	6,3 mm	ST	0,096	20	<b>361273</b>

## SCHARNIEREN

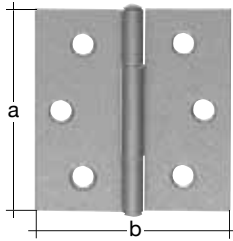

### Scharnier

#### SB-verpakt

met vastgeniete messing pen  
Uitvoering: gerold, vierkant

Materiaaldikte: 0,8 mm

Maat a	Maat b	Aantal gaten	Gat-Ø	Stuk per verkoopenheid	EH	Gewicht per EH (kg)	VE per EH	Bestelnr. 4004338...
--------	--------	--------------	-------	---------------------------	----	------------------------	-----------	-------------------------

#### Oppervlak: galvanisch geel verzinkt

SB	31,5 mm	31 mm	4	3,5 mm	2	ST	0,027	10	<b>346263</b>
SB	38,0 mm	38 mm	6	4,0 mm	2	ST	0,035	10	<b>346270</b>
SB	51,0 mm	51 mm	6	4,2 mm	2	ST	0,063	10	<b>346287</b>

#### Materiaal: messing

SB	25,5 mm	22 mm	4	3,2 mm	2	ST	0,023	5	<b>346355</b>
SB	31,5 mm	31 mm	4	3,5 mm	2	ST	0,027	10	<b>346362</b>
SB	38,0 mm	38 mm	6	4,0 mm	2	ST	0,034	5	<b>346379</b>



### Scharnier

met uitlichtbare pen, 6 mm

Materiaaldikte: 3,0 mm

Maat a	Maat b	EH	Gewicht per EH (kg)	VE per EH	Bestelnr. 4004338...
--------	--------	----	---------------------	-----------	-------------------------

#### Oppervlak: galvanisch geel verzinkt

70 mm	55 mm	ST	0,130	20	<b>333812</b>
-------	-------	----	-------	----	---------------

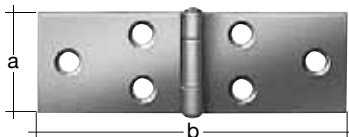

### Tafelscharnier

met vastgeniete messing pen  
Uitvoering: gerold, smal

Maat a	Maat b	Materiaaldikte	Aantal gaten	Gat-Ø	EH	Gewicht per EH (kg)	VE per EH	Bestelnr. 4004338...
--------	--------	----------------	--------------	-------	----	------------------------	-----------	-------------------------

#### Oppervlak: galvanisch geel verzinkt

20 mm	100 mm	1,5 mm	4	4,2 mm	ST	0,030	50	<b>346799</b>
26 mm	101,5 mm	1,2 mm	6	4,2 mm	ST	0,028	20	<b>346751</b>
32 mm	165,0 mm	1,5 mm	8	4,5 mm	ST	0,068	20	<b>346775</b>

## SCHARNIEREN

### Tafelscharnier

met vastgeniete messing pen  
Uitvoering: gerold, breed

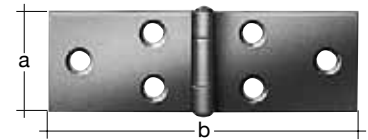

Maat a	Maat b	Materiaaldikte	Aantal gaten	Gat-Ø	EH	Gewicht per EH (kg)	VE per EH	Bestelnr. 4004338...
--------	--------	----------------	--------------	-------	----	---------------------	-----------	----------------------

**Oppervlak: galvanisch geel verzinkt**

25 mm	60,5 mm	0,9 mm	6	3,5 mm	ST	0,013	20	346867
26 mm	81,0 mm	1,3 mm	6	4,5 mm	ST	0,024	20	346874
32 mm	101,0 mm	1,5 mm	6	5,2 mm	ST	0,045	20	346881
35 mm	120,5 mm	1,5 mm	8	5,0 mm	ST	0,052	20	346898
32 mm	141,0 mm	1,5 mm	8	5,3 mm	ST	0,059	20	346904
40 mm	162,0 mm	1,5 mm	8	5,0 mm	ST	0,086	20	346911
40 mm	181,5 mm	1,6 mm	8	6,0 mm	ST	0,094	20	346928
44 mm	203,0 mm	2,0 mm	10	6,0 mm	ST	0,152	10	346935

**Materiaal: Roestvrij staal, V2A**

26 mm	81,0 mm	1,30 mm	6	4,2 mm	ST	0,024	20	361334	VA
32 mm	101,0 mm	1,50 mm	6	5,2 mm	ST	0,039	10	361303	VA
35 mm	120,5 mm	1,50 mm	8	4,5 mm	ST	0,045	20	361310	VA
32 mm	141,0 mm	1,50 mm	8	5,2 mm	ST	0,063	20	361327	VA
40 mm	160,0 mm	1,75 mm	8	5,0 mm	ST	0,099	20	341459	VA X

### Tafelscharnier

#### SB-verpakt

met vastgeniete messing pen  
Uitvoering: gerold, breed

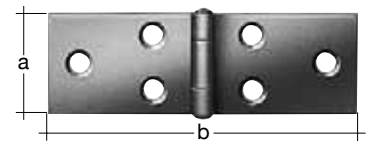

Aantal gaten: 6

Maat a	Maat b	Materiaaldikte	Gat-Ø	Stuk per verkoopenheid	EH	Gewicht per EH (kg)	VE per EH	Bestelnr. 4004338...
--------	--------	----------------	-------	------------------------	----	---------------------	-----------	----------------------

**Oppervlak: galvanisch geel verzinkt**

25 mm	60,5 mm	0,9 mm	3,5 mm	2	ST	0,040	10	349202	SB
26 mm	81,0 mm	1,3 mm	4,5 mm	2	ST	0,067	10	349219	SB

### Kleine scharnier

#### SB-verpakt

Aantal gaten: 4  
Gat-Ø: 2,8 mm

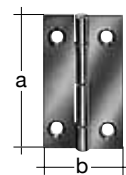

Maat a	Maat b	Materiaaldikte	Stuk per verkoopenheid	EH	Gewicht per EH (kg)	VE per EH	Bestelnr. 4004338...
--------	--------	----------------	------------------------	----	---------------------	-----------	----------------------

**Oppervlak: met messing coating**

16 mm	12,5 mm	0,5 mm	4	ST	0,014	10	347055	SB
24 mm	16,5 mm	0,4 mm	4	ST	0,017	10	347062	SB
27 mm	16,5 mm	0,6 mm	4	ST	0,020	5	347079	SB
30 mm	19,5 mm	0,6 mm	4	ST	0,030	5	347086	SB

**SCHARNIEREN**

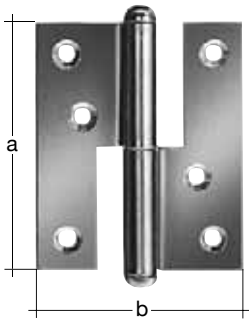

**Uithangbaar scharnier**

Maat a	Maat b	Materiaaldikte	Aantal gaten	Gat-Ø	EH	Gewicht per EH (kg)	VE per EH	Bestelnr. 4004338...
<b>Oppervlak: galvanisch geel verzinkt, Uitvoering links</b>								
80 mm	65 mm	1,2 mm	6	6,0 mm	ST	0,110	20	<b>333751</b>
94 mm	45 mm	2,5 mm	6	5,0 mm	ST	0,090	10	<b>340902</b>
109 mm	55 mm	3,0 mm	6	5,0 mm	ST	0,138	10	<b>340957</b>
120 mm	88 mm	2,7 mm	8	6,0 mm	ST	0,333	10	<b>341244</b>
<b>Oppervlak: galvanisch geel verzinkt, Uitvoering rechts</b>								
80 mm	65 mm	1,2 mm	6	6,0 mm	ST	0,108	20	<b>333805</b>
94 mm	45 mm	2,5 mm	6	5,0 mm	ST	0,090	10	<b>340919</b>
109 mm	55 mm	3,0 mm	6	5,0 mm	ST	0,138	10	<b>340964</b>
120 mm	88 mm	2,7 mm	8	6,0 mm	ST	0,333	10	<b>341251</b>

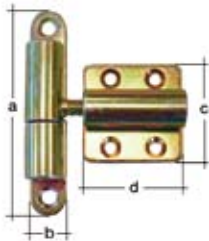

**Uithangbaar scharnier**

verstelbaar van 60 - 85 mm

Maat a	Maat b	Maat c	Maat d	Aantal gaten	Gat-Ø	EH	Gewicht per EH (kg)	VE per EH	Bestelnr. 4004338...
<b>Oppervlak: galvanisch geel verzinkt</b>									
<b>NEU</b> 83 mm	19 mm	39 mm	39 mm	2 / 4	5,0 / 5,5 mm	ST	0,160	20	<b>341060</b>

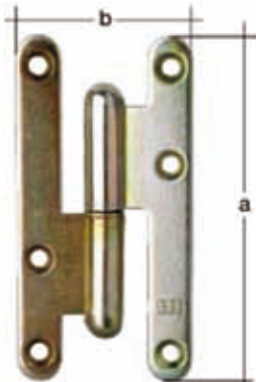

**Uithangbaar scharnier**

**Type Paris**

Aantal gaten: 6  
Gat-Ø: 5 mm

Maat a	Maat b	Materiaaldikte	EH	Gewicht per EH (kg)	VE per EH	Bestelnr. 4004338...
<b>Oppervlak: galvanisch geel verzinkt, Uitvoering links</b>						
80 mm	40 mm	2,5 mm	ST	0,072	12	<b>341268</b>
95 mm	45 mm	2,5 mm	ST	0,092	12	<b>341275</b>
110 mm	55 mm	3,0 mm	ST	0,135	12	<b>341282</b>
140 mm	55 mm	3,0 mm	ST	0,172	12	<b>341299</b>
<b>Oppervlak: galvanisch geel verzinkt, Uitvoering rechts</b>						
80 mm	40 mm	2,5 mm	ST	0,072	12	<b>341305</b>
95 mm	45 mm	2,5 mm	ST	0,092	12	<b>341312</b>
110 mm	55 mm	3,0 mm	ST	0,135	12	<b>341329</b>
140 mm	55 mm	3,0 mm	ST	0,172	12	<b>341336</b>

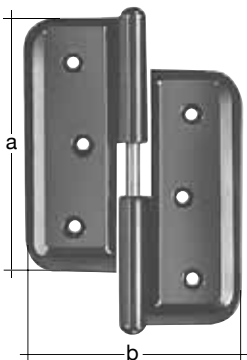

**Uithangbaar scharnier**

ingeperst

Materiaaldikte: 2,0 mm  
Aantal gaten: 6  
Gat-Ø: 4,5 mm

Maat a	Maat b	EH	Gewicht per EH (kg)	VE per EH	Bestelnr. 4004338...
<b>Oppervlak: galvanisch geel verzinkt, Pen links</b>					
80 mm	70 mm	ST	0,120	10	<b>341206</b>
<b>Oppervlak: galvanisch geel verzinkt, Pen rechts</b>					
80 mm	70 mm	ST	0,120	10	<b>341107</b>

## SCHARNIEREN

### Luikscharnier

#### Uiteinde zwaluwstaart

Maat a	Maat b	EH	Gewicht per EH (kg)	VE per EH	Bestelnr. 4004338...
<b>Oppervlak: kataforetisch aangebrachte zwarte dompellak, Uitvoering links</b>					
180 mm	25 mm	ST	0,250	10	<b>307073</b>
<b>Oppervlak: kataforetisch aangebrachte zwarte dompellak, Uitvoering rechts</b>					
180 mm	25 mm	ST	0,250	10	<b>307066</b>



### Scharnier

met geniete pen

Uitvoering: ingeperst, halfbreed

Materiaaldikte: 2,0 mm

Aantal gaten: 6

Gat-Ø: 4,5 mm

Maat a	Maat b	EH	Gewicht per EH (kg)	VE per EH	Bestelnr. 4004338...
<b>Oppervlak: galvanisch geel verzinkt</b>					
80 mm	70 mm	ST	0,115	20	<b>341008</b>
<b>Oppervlak: witte kunststof coating</b>					
80 mm	70 mm	ST	0,115	20	<b>341039</b>

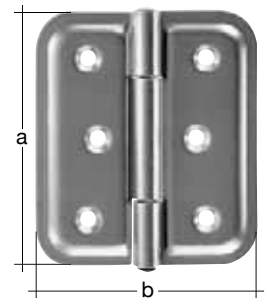

### Ladderscharnier

gebogen

Materiaaldikte: 4,0 mm

Maat a	Maat b	EH	Gewicht per EH (kg)	VE per EH	Bestelnr. 4004338...
<b>Oppervlak: verzinkt</b>					
200 mm	21 mm	ST	0,280	10	<b>341503</b>

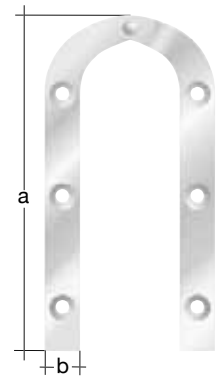

**KISTBESLAG**

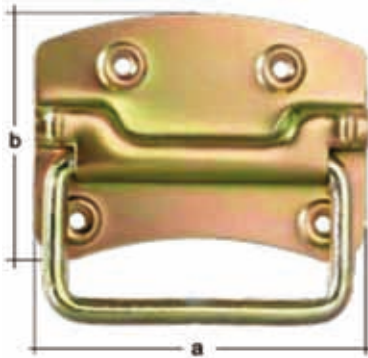

**Kistgreep**

zwaar

Maat a	Maat b	Diepte	Materiaaldikte	Schroeven-Ø	EH	Gewicht per EH (kg)	VE per EH	Bestelnr. 4004338...
<b>Oppervlak: galvanisch geel verzinkt</b>								
80 mm	70 mm	11 mm	1,0 mm	4,5 mm	ST	0,108	10	<b>347505</b>
100 mm	80 mm	15 mm	1,2 mm	4,5 mm	ST	0,143	10	<b>347529</b>
120 mm	85 mm	15 mm	1,5 mm	5,0 mm	ST	0,221	10	<b>347536</b>
<b>Materiaal: Roestvrij staal, V2A</b>								
100 mm	80 mm	15 mm	1,2 mm	4,5 mm	ST	0,172	10	<b>361402</b>

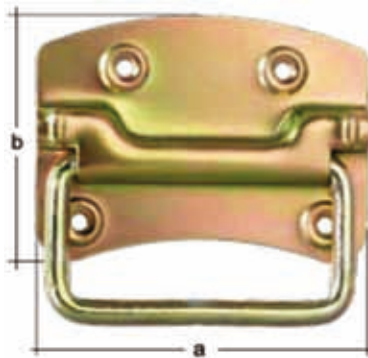

**Kistgreep**

**SB-verpakt**

zwaar

Schroeven-Ø: 4,5 mm

Maat a	Maat b	Diepte	Stuk per verkoopenheid	EH	Gewicht per EH (kg)	VE per EH	Bestelnr. 4004338...
<b>Oppervlak: galvanisch geel verzinkt</b>							
80 mm	70 mm	11 mm	1	ST	0,125	10	<b>347550</b>
100 mm	80 mm	15 mm	1	ST	0,215	10	<b>347574</b>



**Kistgreep**

Materiaaldikte: 1,75 mm

Maat a	Maat b	EH	Gewicht per EH (kg)	VE per EH	Bestelnr. 4004338...
<b>Oppervlak: galvanisch geel verzinkt</b>					
108 mm	45 mm	ST	0,153	10	<b>347567</b>

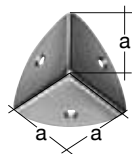

**Kisthoek**

Maat a	Materiaaldikte	Schroeven-Ø	EH	Gewicht per EH (kg)	VE per EH	Bestelnr. 4004338...
<b>Oppervlak: galvanisch geel verzinkt</b>						
30 mm	0,8 mm	2,4 mm	ST	0,012	50	<b>347604</b>
35 mm	0,8 mm	3,0 mm	ST	0,014	25	<b>347611</b>
45 mm	0,9 mm	3,0 mm	ST	0,026	25	<b>347628</b>
<b>Materiaal: Roestvrij staal, V2A</b>						
36 mm	0,7 mm	3,0 mm	ST	0,024	20	<b>361396</b>

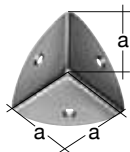

**Kisthoek**

**SB-verpakt**

Materiaaldikte: 0,8 mm

Schroeven-Ø: 2,4 mm

Maat a	Stuk per verkoopenheid	EH	Gewicht per EH (kg)	VE per EH	Bestelnr. 4004338...
<b>Oppervlak: galvanisch geel verzinkt</b>					
30 mm	4	ST	0,065	10	<b>347659</b>

## KISTBESLAG

### Kistsluiting

#### zonder sluithaak

Maat a	Maat b	Maat c	Haakbreedte	EH	Gewicht per EH (kg)	VE per EH	Bestelnr. 4004338...
--------	--------	--------	-------------	----	---------------------	-----------	----------------------

**Oppervlak: galvanisch geel verzinkt**

49 mm	13 mm	15 mm	10,5 mm	ST	0,016	50	<b>347703</b>
61 mm	19 mm	22 mm	18,0 mm	ST	0,045	50	<b>347710</b>
93 mm	24 mm	29 mm	28,0 mm	ST	0,073	25	<b>347727</b>
117 mm	29 mm	36 mm	28,0 mm	ST	0,156	25	<b>347734</b>

**Materiaal: Roestvrij staal, V2A**

95 mm	20 mm	28 mm	24,0 mm	ST	0,083	10	<b>361358</b> VA
60 mm	17 mm	21 mm	12,0 mm	ST	0,040	20	<b>361365</b> VA

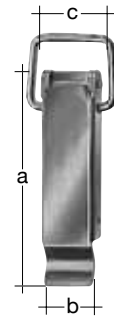

### Kistsluiting

#### met gekropte sluithaak (type D), ZB-verpakt

#### SB-verpakt

Maat a	Maat b	Maat c	Beugel-Ø	Beugel-wijde	Beugel-hoogte	Haakbreedte	Onderste plaat	Stuk per verkoopseenheid	EH	Gewicht per EH (kg)	VE per EH	Bestelnr. 4004338...
--------	--------	--------	----------	--------------	---------------	-------------	----------------	--------------------------	----	---------------------	-----------	----------------------

**Oppervlak: galvanisch geel verzinkt**

49 mm	13 mm	15 mm	3 mm	22 mm	26 mm	10,5 mm	38 mm	1	ST	0,034	10	<b>347956</b> SB
61 mm	18,5 mm	22 mm	4 mm	31 mm	36 mm	18,0 mm	48 mm	1	ST	0,077	10	<b>347963</b> SB

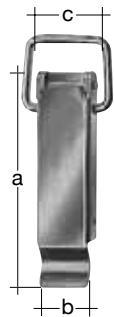

### Kistsluiting

#### met schuifje en slotoog, zonder sluithaak

#### zonder sluithaak

Haakbreedte: 28 mm

Maat a	Maat b	Maat c	EH	Gewicht per EH (kg)	VE per EH	Bestelnr. 4004338...
--------	--------	--------	----	---------------------	-----------	----------------------

**Oppervlak: galvanisch geel verzinkt**

93 mm	24 mm	29 mm	ST	0,091	25	<b>347772</b>
-------	-------	-------	----	-------	----	---------------

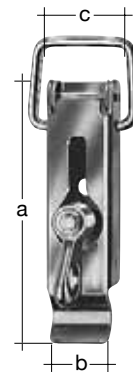

### Kistsluiting

#### met slotoog, zonder sluithaak

#### zonder sluithaak

Haakbreedte: 28 mm

Maat a	Maat b	Maat c	EH	Gewicht per EH (kg)	VE per EH	Bestelnr. 4004338...
--------	--------	--------	----	---------------------	-----------	----------------------

**Oppervlak: galvanisch geel verzinkt**

93 mm	24 mm	30 mm	ST	0,075	25	<b>347826</b>
117 mm	29 mm	36 mm	ST	0,175	25	<b>347833</b>

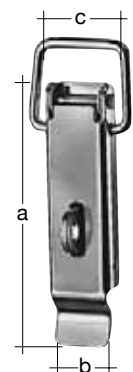

## KISTBESLAG

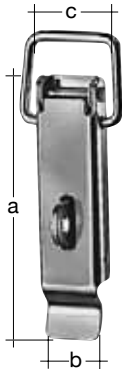

### Kistsluiting

met slotoog, zonder sluithaak

met gekropte sluithaak (type D), ZB-verpakt

**SB-verpakt**

Haakbreedte: 28 mm

Maat a	Maat b	Maat c	Stuk per verkoopenheid	EH	Gewicht per EH (kg)	VE per EH	Bestelnr. 4004338...
--------	--------	--------	------------------------	----	---------------------	-----------	----------------------

Oppervlak: galvanisch geel verzinkt

<b>SB</b>	93 mm	24 mm	29 mm	1	ST	0,110	10	<b>348021</b>
-----------	-------	-------	-------	---	----	-------	----	---------------

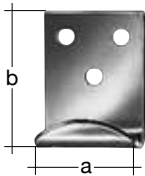

### Sluithaak

voor kistsluiting, type C, recht

recht

Materiaaldikte: 2,0 mm

Maat a	Maat b	EH	Gewicht per EH (kg)	VE per EH	Bestelnr. 4004338...
--------	--------	----	---------------------	-----------	----------------------

Oppervlak: galvanisch geel verzinkt

12 mm	28 mm	ST	0,004	50	<b>347857</b>
18 mm	23 mm	ST	0,008	50	<b>347864</b>
25 mm	33 mm	ST	0,015	25	<b>347871</b>

Materiaal: Roestvrij staal, V2A

<b>VA</b>	18 mm	22 mm	ST	0,080	20	<b>361464</b>
<b>VA</b>	25 mm	34 mm	ST	0,034	10	<b>361372</b>

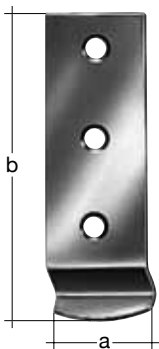

### Sluithaak

voor kistsluiting, type D, gekropt

gekropt

Maat a	Maat b	Materiaaldikte	EH	Gewicht per EH (kg)	VE per EH	Bestelnr. 4004338...
--------	--------	----------------	----	---------------------	-----------	----------------------

Oppervlak: galvanisch geel verzinkt

12 mm	32 mm	1,5 mm	ST	0,005	50	<b>347901</b>
18 mm	51 mm	2,0 mm	ST	0,015	50	<b>347918</b>
25 mm	83 mm	2,0 mm	ST	0,037	25	<b>347925</b>

Materiaal: Roestvrij staal, V2A

<b>VA</b>	18 mm	50 mm	2,0 mm	ST	0,146	20	<b>361457</b>
<b>VA</b>	25 mm	85 mm	2,0 mm	ST	0,030	20	<b>361389</b>



## SCHARNIERSLUITINGEN

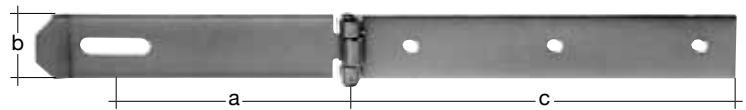

### Scharniersluiting

met langgat

Materiaaldikte: 3,0 mm

Langgat: 35 x 8 mm

Maat a	Maat b	Maat c	EH	Gewicht per EH (kg)	VE per EH	Bestelnr. 4004338...
<b>Oppervlak: galvanisch geel verzinkt</b>						
140 mm	35 mm	200 mm	ST	0,260	10	<b>315986</b>
170 mm	35 mm	200 mm	ST	0,280	10	<b>316020</b>

### Scharniersluiting

met oog

met langgat

Materiaaldikte: 2,0 mm

Langgat: 37 x 8 mm

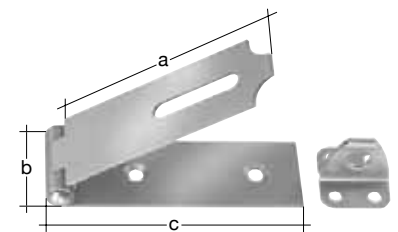

Maat a	Maat b	Maat c	EH	Gewicht per EH (kg)	VE per EH	Bestelnr. 4004338...
<b>Materiaal: Roestvrij staal, V2A</b>						
100 mm	35 mm	100 mm	ST	0,161	5	<b>361419 VA</b>



### Scharniersluiting

met langgat

Materiaaldikte: 3,0 mm

Langgat: 35 x 10 mm

Maat a	Maat b	Maat c	EH	Gewicht per EH (kg)	VE per EH	Bestelnr. 4004338...
<b>Oppervlak: galvanisch geel verzinkt</b>						
250 mm	40 mm	35 mm	ST	0,200	10	<b>316143</b>

## SCHARNIERSLUITINGEN



### Scharniersluiting

met langgat

Materiaaldikte: 4,0 mm

Langgat: 40 x 10 mm

Maat a	Maat b	EH	Gewicht per EH (kg)	VE per EH	Bestelnr. 4004338...
<b>Oppervlak: galvanisch geel verzinkt</b>					
250 mm	30 mm	ST	0,220	10	<b>316266</b>



### Scharniersluiting

**met haak**

DIN links en rechts bruikbaar

met langgat

Materiaaldikte: 4,0 mm

Langgat: 40 x 10 mm

Maat a	Maat b	EH	Gewicht per EH (kg)	VE per EH	Bestelnr. 4004338...
<b>Oppervlak: galvanisch geel verzinkt</b>					
250 mm	30 mm	ST	0,270	10	<b>316389</b>

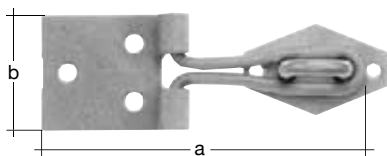

### Scharniersluiting

**met tegenstuk van gerolde draad**

met oog

licht

Maat a	Maat b	EH	Gewicht per EH (kg)	VE per EH	Bestelnr. 4004338...
<b>Oppervlak: galvanisch geel verzinkt</b>					
80 mm	26 mm	ST	0,022	10	<b>348205</b>
100 mm	30 mm	ST	0,038	10	<b>348212</b>
120 mm	34 mm	ST	0,045	10	<b>348229</b>

## SCHARNIERSLUITINGEN

### Scharniersluiting

met tegenstuk van gerolde draad

**SB-verpakt**

met oog  
licht

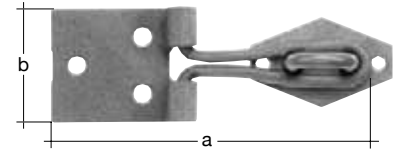

Maat a	Maat b	Stuk per verkoopenheid	EH	Gewicht per EH (kg)	VE per EH	Bestelnr. 4004338...
--------	--------	---------------------------	----	------------------------	-----------	-------------------------

**Oppervlak: galvanisch geel verzinkt**

80 mm	26 mm	1	ST	0,044	10	<b>348045</b>
100 mm	30 mm	1	ST	0,067	10	<b>348052</b>
120 mm	34 mm	1	ST	0,063	10	<b>348908</b>

### Scharniersluiting

met tegenstuk van gerolde draad

met oog  
mettelzwaar

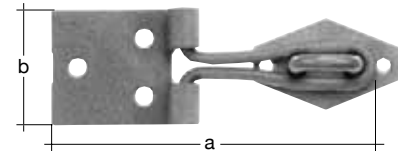

Maat a	Maat b	EH	Gewicht per EH (kg)	VE per EH	Bestelnr. 4004338...
--------	--------	----	---------------------	-----------	-------------------------

**Oppervlak: galvanisch geel verzinkt**

140 mm	36 mm	ST	0,075	10	<b>348267</b>
--------	-------	----	-------	----	---------------

### Scharniersluiting

met tegenstuk van gerolde draad

**SB-verpakt**

met oog  
mettelzwaar

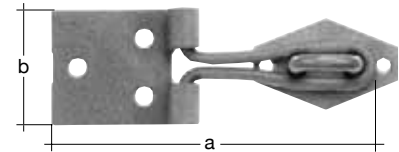

Maat a	Maat b	Stuk per verkoopenheid	EH	Gewicht per EH (kg)	VE per EH	Bestelnr. 4004338...
--------	--------	---------------------------	----	------------------------	-----------	-------------------------

**Oppervlak: galvanisch geel verzinkt**

140 mm	36 mm	1	ST	0,097	10	<b>348915</b>
--------	-------	---	----	-------	----	---------------

### Oog

Beugelhoogte: 20 mm Binnenwerkse hoogte

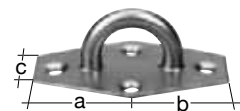

Maat a	Maat b	Maat c	EH	Gewicht per EH (kg)	VE per EH	Bestelnr. 4004338...
--------	--------	--------	----	------------------------	-----------	-------------------------

**Oppervlak: galvanisch geel verzinkt**

32 mm	32 mm	18 mm	ST	0,032	25	<b>316471</b>
-------	-------	-------	----	-------	----	---------------

### Veiligheidssluiting

met oog  
met langgat  
met verdekte schroefgaten

Langgat: 24 x 7 mm



Maat a	Maat b	EH	Gewicht per EH (kg)	VE per EH	Bestelnr. 4004338...
--------	--------	----	---------------------	-----------	-------------------------

**Oppervlak: galvanisch geel verzinkt**

100 mm	25 mm	ST	0,050	10	<b>348304</b>
--------	-------	----	-------	----	---------------

**SCHARNIERSLUITINGEN**

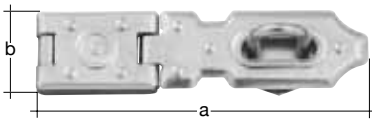

**Veiligheidssluiting**

**SB-verpakt**

met oog  
met langgat  
met verdekte schroefgaten

Langgat: 24 x 7 mm

Maat a	Maat b	Stuk per verkoopeenheid	EH	Gewicht per EH (kg)	VE per EH	Bestelnr. 4004338...
--------	--------	-------------------------	----	---------------------	-----------	----------------------

**Oppervlak: galvanisch geel verzinkt**

SB

100 mm	25 mm	1	ST	0,077	10	<b>348953</b>
120 mm	25 mm	1	ST	0,076	10	<b>348960</b>

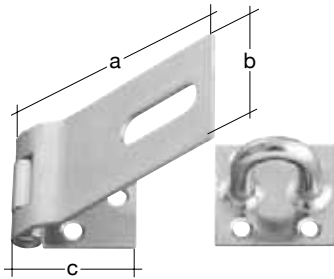

**Veiligheidssluiting**

met bevestigd oog  
met langgat  
met verdekte schroefgaten  
zwaar

Materiaaldikte: 2,0 mm

Langgat: 32 x 10 mm

Maat a	Maat b	Maat c	EH	Gewicht per EH (kg)	VE per EH	Bestelnr. 4004338...
--------	--------	--------	----	---------------------	-----------	----------------------

**Oppervlak: galvanisch geel verzinkt**

85 mm	38 mm	40 mm	ST	0,115	10	<b>348359</b>
100 mm	38 mm	40 mm	ST	0,120	10	<b>348366</b>

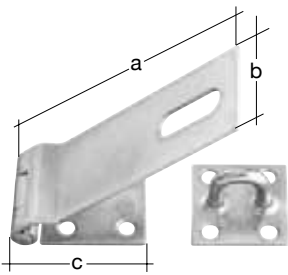

**Veiligheidssluiting**

met langgat  
met bevestigd oog  
met verdekte schroefgaten  
Uitvoering: zeer zwaar

Materiaaldikte: 3,0 mm

Langgat: 40 x 14 mm

Maat a	Maat b	Maat c	EH	Gewicht per EH (kg)	VE per EH	Bestelnr. 4004338...
--------	--------	--------	----	---------------------	-----------	----------------------

**Oppervlak: galvanisch geel verzinkt**

155 mm	50 mm	70 mm	ST	0,166	5	<b>348373</b>
--------	-------	-------	----	-------	---	---------------

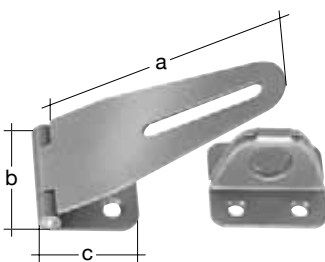

**Veiligheidssluiting**

**met verdekte schroefgaten**

met bevestigd oog  
zwaar

Materiaaldikte: 1,5 mm

Langgat: 38 x 5,5 mm

Maat a	Maat b	Maat c	EH	Gewicht per EH (kg)	VE per EH	Bestelnr. 4004338...
--------	--------	--------	----	---------------------	-----------	----------------------

**Materiaal: Roestvrij staal, V2A**

VA

80 mm	37 mm	30 mm	ST	0,070	10	<b>361426</b>
-------	-------	-------	----	-------	----	---------------

## SCHARNIERSLUITINGEN

### Oog

Beugelhoogte: 22 mm

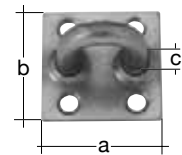

Maat a	Maat b	Maat c	Materiaaldikte	Beugelwijdte	EH	Gewicht per EH (kg)	VE per EH	Bestelnr. 4004338...
--------	--------	--------	----------------	--------------	----	---------------------	-----------	----------------------

**Oppervlak: galvanisch geel verzinkt**

37 mm	37 mm	6,5 mm	2,00 mm	13 mm	ST	0,038	25	<b>348502</b>
50 mm	50 mm	8,0 mm	2,75 mm	20 mm	ST	0,079	10	<b>348519</b>

### Oog

Materiaaldikte: 2,5 mm

Aantal gaten: 4

Gat-Ø: 3,5 mm

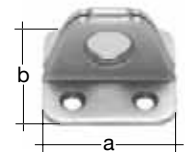

Maat a	Maat b	EH	Gewicht per EH (kg)	VE per EH	Bestelnr. 4004338...
--------	--------	----	---------------------	-----------	----------------------

**Materiaal: Roestvrij staal, V2A**

35 mm	35 mm	ST	0,032	50	<b>361433</b> VA
-------	-------	----	-------	----	------------------

### Veiligheidssluiting

afsluitbaar

met verdekte schroefgaten

Slot van persgietwerk met messing inwendige onderdelen

Materiaaldikte: 1,5 mm

Toebehorenhandleiding: Twee vernikkelde sleutels zijn bij de levering inbegrepen

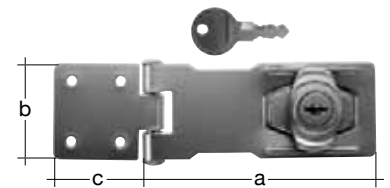

Maat a	Maat b	Maat c	EH	Gewicht per EH (kg)	VE per EH	Bestelnr. 4004338...
--------	--------	--------	----	---------------------	-----------	----------------------

**Oppervlak: verzinkt**

100 mm	45 mm	45 mm	ST	0,203	10	<b>348458</b>
120 mm	45 mm	45 mm	ST	0,211	10	<b>348465</b>

### Veiligheidssluiting

met verdekte schroefgaten

Oog verend draaibaar gelagerd, daarom ook zonder slot te vergrendelen

Materiaaldikte: 2,0 mm

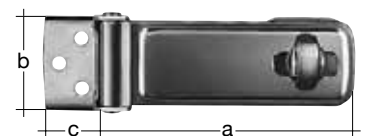

Maat a	Maat b	Maat c	EH	Gewicht per EH (kg)	VE per EH	Bestelnr. 4004338...
--------	--------	--------	----	---------------------	-----------	----------------------

**Oppervlak: verzinkt**

90 mm	40 mm	25 mm	ST	0,147	10	<b>348397</b>
120 mm	40 mm	25 mm	ST	0,172	10	<b>348380</b>

**LUIKBESLAG**

**Luik-hoekheng**

**Type 25**

Materiaaldikte: 3,0 mm  
 Roldiameter: 13 mm  
 Materiaal rol: 35x4 mm  
 Afstand midden band - midden rol: 75 mm

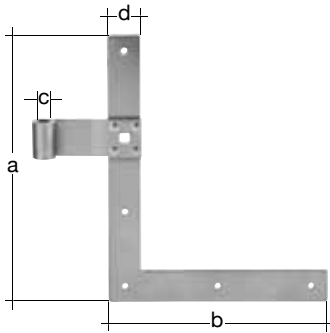

Artikelbeschreibung	Maat a	Maat b	Maat c	Maat d	EH	Gewicht per EH (kg)	VE per EH	Bestelnr. 4004338...
<b>Oppervlak: galvanisch geel verzinkt</b>								
boven	250 mm	200 mm	13 mm	30 mm	ST	0,440	5	<b>313326</b>
<b>Oppervlak: galvanisch geel verzinkt</b>								
onder	250 mm	200 mm	13 mm	30 mm	ST	0,440	5	<b>313319</b>
<b>Oppervlak: galvanisch geel verzinkt, VE per EH 10 stuks = 5 paar</b>								
een paar (boven en onder)	250 mm	350 mm	13 mm	30 mm	ST	0,550	10	<b>313395</b>

**Luik-hoekheng**

**met sierpunten**

Materiaaldikte: 3,0 mm  
 Roldiameter: 13 mm  
 Materiaal rol: 35x4 mm  
 Afstand midden band - midden rol: 75 mm

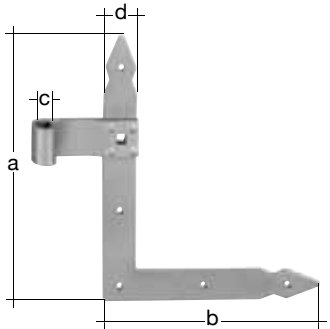

Artikelbeschreibung	Maat a	Maat b	Maat c	Maat d	EH	Gewicht per EH (kg)	VE per EH	Bestelnr. 4004338...
<b>Oppervlak: galvanisch geel verzinkt</b>								
een paar (boven en onder)	250 mm	200 mm	13 mm	30 mm	ST	0,429	2	<b>313449</b>
een paar (boven en onder)	250 mm	300 mm	13 mm	30 mm	ST	0,485	2	<b>313494</b>

**Luik-hoekheng**

**rechte vorm, rechte afsluiting**

recht

Materiaaldikte: 4,0 mm

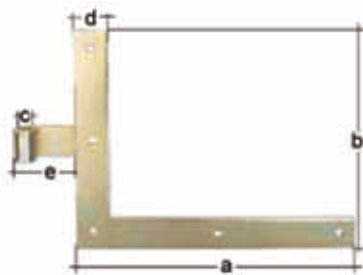

Artikelbeschreibung	Maat a	Maat b	Maat c	Maat d	Maat e	EH	Gewicht per EH (kg)	VE per EH	Bestelnr. 4004338...
<b>Oppervlak: galvanisch geel verzinkt</b>									
boven	300 mm	250 mm	14 mm	35 mm	40 mm	ST	0,678	5	<b>306403</b>
onder	300 mm	250 mm	14 mm	35 mm	40 mm	ST	0,678	5	<b>308308</b>
<b>Oppervlak: kataforetisch aangebrachte zwarte dompellak</b>									
boven	300 mm	250 mm	14 mm	35 mm	40 mm	ST	0,678	5	<b>306342</b>
onder	300 mm	250 mm	14 mm	35 mm	40 mm	ST	0,678	5	<b>306373</b>

## LUIKBESLAG

### Luik-hoekheng

#### Uiteinde zwaluwstaart

recht

Materiaaldikte: 4,0 mm

Artikelbeschrijving	Maat a	Maat b	Maat c	Maat d	Maat e	EH	Gewicht per EH (kg)	VE per EH	Bestelnr. 4004338...
<b>Oppervlak: galvanisch geel verzinkt</b>									
boven	300 mm	250 mm	14 mm	35 mm	40 mm	ST	0,617	5	<b>308483</b>
<b>Oppervlak: galvanisch geel verzinkt</b>									
onder	300 mm	250 mm	14 mm	35 mm	40 mm	ST	0,620	5	<b>308490</b>
<b>Oppervlak: kataforetisch aangebrachte zwarte dompellak</b>									
boven	300 mm	250 mm	14 mm	35 mm	40 mm	ST	0,678	5	<b>306427</b>
onder	300 mm	250 mm	14 mm	35 mm	40 mm	ST	0,678	5	<b>306458</b>

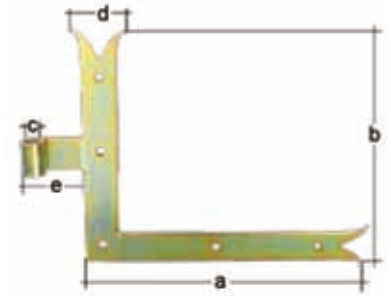

### Luik-middenheng

#### rechte vorm, rechte afsluiting

recht

Materiaaldikte: 4,0 mm

Maat a	Maat b	Maat c	Maat d	EH	Gewicht per EH (kg)	VE per EH	Bestelnr. 4004338...
<b>Oppervlak: galvanisch geel verzinkt</b>							
250 mm	35 mm	14 mm	40 mm	ST	0,410	5	<b>306526</b>
<b>Oppervlak: kataforetisch aangebrachte zwarte dompellak</b>							
250 mm	35 mm	14 mm	40 mm	ST	0,410	5	<b>306502</b>

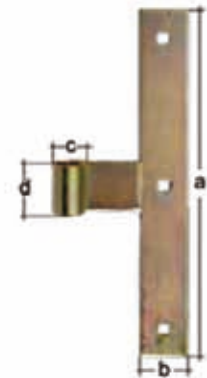

### Luik-middenheng

#### Uiteinde zwaluwstaart

Materiaaldikte: 4,0 mm

Maat a	Maat b	Maat c	Maat d	EH	Gewicht per EH (kg)	VE per EH	Bestelnr. 4004338...
<b>Oppervlak: galvanisch geel verzinkt</b>							
250 mm	35 mm	14 mm	40 mm	ST	0,410	5	<b>306557</b>
<b>Oppervlak: zwart</b>							
250 mm	35 mm	14 mm	40 mm	ST	0,410	5	<b>306519</b>



### Luik-middenheng

#### Type 30

Materiaaldikte: 3,0 mm

Roldiameter: 13 mm

Materiaal: 35x4 mm

Afstand midden band - midden rol: 75 mm

Maat a	Maat b	Maat c	Maat d	EH	Gewicht per EH (kg)	VE per EH	Bestelnr. 4004338...
<b>Oppervlak: galvanisch geel verzinkt</b>							
200 mm	30 mm	13 mm	35 mm	ST	0,300	5	<b>313548</b>
<b>Materiaal: Roestvrij staal, V2A</b>							
200 mm	30 mm	13 mm	35 mm	ST	0,305	6	<b>326135 VA</b>

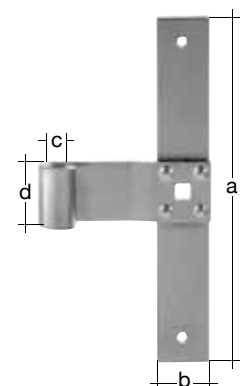

**LUIKBESLAG**

**Luik-middenheng**

**met sierpunten**

Materiaaldikte: 3,0 mm  
 Roldiameter: 13 mm  
 Materiaal: 35 x 4 mm  
 Afstand midden band - midden rol: 75 mm

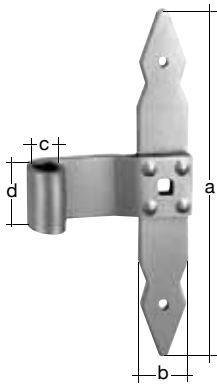

Maat a	Maat b	Maat c	Maat d	EH	Gewicht per EH (kg)	VE per EH	Bestelnr. 4004338...
<b>Oppervlak: galvanisch geel verzinkt</b>							
200 mm	30 mm	13 mm	35 mm	ST	0,275	1	<b>313593</b>

**Luik-middenheng**

**met sierpunten**

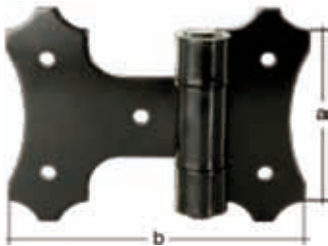

Maat a	Maat b	EH	Gewicht per EH (kg)	VE per EH	Bestelnr. 4004338...
<b>Oppervlak: kataforetisch aangebrachte zwarte dompellak</b>					
95 mm	130 mm	ST	0,440	5	<b>307035</b>

**Slaggrendel**

**met vaststel-voorziening**

met ring

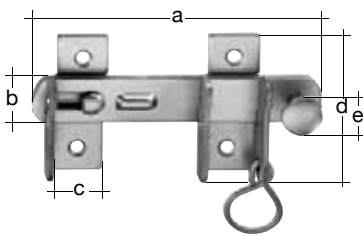

Maat a	Maat b	Maat c	Maat d	Maat e	EH	Gewicht per EH (kg)	VE per EH	Bestelnr. 4004338...
<b>Oppervlak: galvanisch geel verzinkt</b>								
120 mm	20 mm	20 mm	60 mm	15 mm	ST	0,166	20	<b>314446</b>
<b>Oppervlak: verzinkt, zwarte kunststof coating</b>								
130 mm	20 mm	25 mm	55 mm	15 mm	ST	0,220	20	<b>307653</b>

**Slaggrendel**

**met vaststel-voorziening**

met verzonken schroefgaten  
 De vaststel-voorziening dient als extra beveiliging.

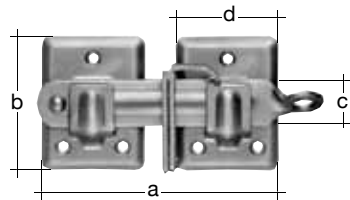

Maat a	Maat b	Maat c	Maat d	EH	Gewicht per EH (kg)	VE per EH	Bestelnr. 4004338...
<b>Materiaal: aluminium, oppervlak: blank</b>							
120 mm	70 mm	24 mm	50 mm	ST	0,080	10	<b>325190</b>

**Luikvastzetter**

**Bevestiging met plaat**

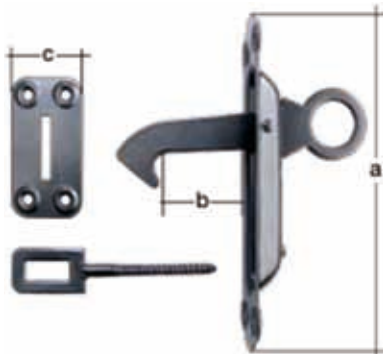

Maat a	Maat b	Maat c	EH	Gewicht per EH (kg)	VE per EH	Bestelnr. 4004338...
<b>Oppervlak: kataforetisch aangebrachte zwarte dompellak</b>						
150 mm	50 mm	38 mm	ST	0,148	10	<b>307097</b>



## LUIKBESLAG

### Luikvastzetter

#### Herderinnenkopje

zonder aanslag  
met houten schroefdraad

Houten schroefdraad: 10 x 60 mm

Maat a	EH	Gewicht per EH (kg)	VE per EH	Bestelnr. 4004338...
<b>Oppervlak: galvanisch geel verzinkt, om erin te schroeven</b>				
120 mm	ST	0,190	10	<b>314699</b>
165 mm	ST	0,200	10	<b>317201</b>
200 mm	ST	0,240	10	<b>317256</b>



### Luikvastzetter

#### Herderinnenkopje

met aanslag  
met houten schroefdraad

Houten schroefdraad: 10 x 60 mm

Maat a	Maat b	EH	Gewicht per EH (kg)	VE per EH	Bestelnr. 4004338...
<b>Oppervlak: galvanisch geel verzinkt, om erin te schroeven</b>					
35 mm	120 mm	ST	0,200	10	<b>314743</b>
70 mm	165 mm	ST	0,255	10	<b>314798</b>

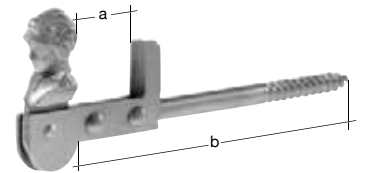

### Luikvastzetter

#### Herderskopje

zonder aanslag  
met houten schroefdraad

Houten schroefdraad: 10 x 60 mm mm

Maat a	Maat b	EH	Gewicht per EH (kg)	VE per EH	Bestelnr. 4004338...
<b>Oppervlak: galvanisch geel verzinkt, om erin te schroeven</b>					
135 mm	15 mm	ST	0,222	10	<b>307127</b>
155 mm	15 mm	ST	0,235	10	<b>307134</b>
<b>Oppervlak: zwart, om erin te schroeven</b>					
135 mm	15 mm	ST	0,222	10	<b>307103</b>
155 mm	15 mm	ST	0,235	10	<b>307110</b>



### Luikvastzetter

#### Herderskopje

Maat a	Maat b	EH	Gewicht per EH (kg)	VE per EH	Bestelnr. 4004338...
<b>Oppervlak: galvanisch geel verzinkt, om in te metselen</b>					
135 mm	10 mm	ST	0,239	10	<b>307707</b>
185 mm	10 mm	ST	0,270	10	<b>307721</b>
<b>Oppervlak: kataforetisch aangebrachte zwarte dompellak, om in te metselen</b>					
135 mm	10 mm	ST	0,239	10	<b>307714</b>
185 mm	10 mm	ST	0,270	10	<b>307738</b>



**LUIKBESLAG**

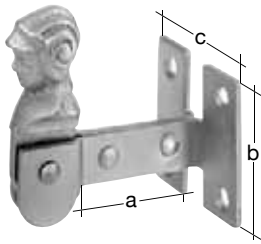

**Luikvastzetter**

**Herderinnenkopje**

Maat a	Maat b	Maat c	EH	Gewicht per EH (kg)	VE per EH	Bestelnr. 4004338...
<b>Oppervlak: galvanisch geel verzinkt, om eraan te schroeven</b>						
35 mm	45 mm	45 mm	ST	0,162	10	<b>314842</b>
45 mm	45 mm	45 mm	ST	0,165	10	<b>317300</b>
55 mm	45 mm	45 mm	ST	0,178	10	<b>317355</b>



**Luikvastzetter**

**Type Marseille**

Maat a	Maat b	EH	Gewicht per EH (kg)	VE per EH	Bestelnr. 4004338...
<b>Oppervlak: galvanisch geel verzinkt, om erin te schroeven</b>					
130 mm	10 mm	ST	0,116	10	<b>307219</b>
180 mm	10 mm	ST	0,156	10	<b>307226</b>
<b>Oppervlak: kataforetisch aangebrachte zwarte dompellak, om erin te schroeven</b>					
130 mm	10 mm	ST	0,116	10	<b>307141</b>
180 mm	10 mm	ST	0,162	10	<b>307158</b>



**Luikvastzetter**

**Type Marseille**

Maat a	Maat b	EH	Gewicht per EH (kg)	VE per EH	Bestelnr. 4004338...
<b>Oppervlak: galvanisch geel verzinkt, om in te metselen</b>					
130 mm	8 x 8 mm	ST	0,124	10	<b>307233</b>
180 mm	8 x 8 mm	ST	0,148	10	<b>307240</b>
<b>Oppervlak: kataforetisch aangebrachte zwarte dompellak, om in te metselen</b>					
130 mm	8 x 8 mm	ST	0,124	10	<b>307165</b>
180 mm	8 x 8 mm	ST	0,140	10	<b>307172</b>



**Luikvastzetter**

**Type Marseille**

Maat a	EH	Gewicht per EH (kg)	VE per EH	Bestelnr. 4004338...
<b>Oppervlak: galvanisch geel verzinkt, om eraan te schroeven</b>				
50 mm	ST	0,119	10	<b>307608</b>
<b>Oppervlak: zwart, om eraan te schroeven</b>				
50 mm	ST	0,123	10	<b>307202</b>

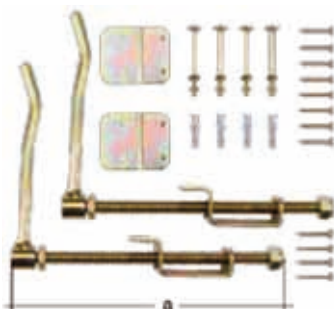

**Luikvastzetter**

**SB-verpakt**

Maat a	Stuk per verkopeenheid	EH	Gewicht per EH (kg)	VE per EH	Bestelnr. 4004338...
<b>Oppervlak: galvanisch geel verzinkt</b>					
180 mm	2	ST	0,250	5	<b>309350</b>
<b>Oppervlak: galvanisch verzinkt, zwart gechromateerd</b>					
180 mm	2	ST	0,250	5	<b>309367</b>

## LUIKBESLAG

### Luik- en deurvastzeters

zelfsluitend

Maat a	EH	Gewicht per EH (kg)	VE per EH	Bestelnr. 4004338...
<b>Materiaal: aluminium, Oppervlak: zwart gelakt</b>				
20 - 50 mm	ST	0,076	10	<b>307752</b>



### Stormhaak

#### voor klap- of draairamen

met twee grendelpennen

Maat a	Maat b	Maat c	EH	Gewicht per EH (kg)	VE per EH	Bestelnr. 4004338...
<b>Oppervlak: zwart met kunststof coating</b>						
250 mm	45 mm	15 mm	ST	0,113	10	<b>210557</b>



### Aanslag voor luikvastzetter

#### voor type 3344

EH	Gewicht per EH (kg)	VE per EH	Bestelnr. 4004338...
<b>Oppervlak: galvanisch geel verzinkt</b>			
ST	0,058	1	<b>317508</b>



### Aanslag voor luikvastzetter

#### Type Marseille

Diameter: 10,0 mm

Maat a	EH	Gewicht per EH (kg)	VE per EH	Bestelnr. 4004338...
<b>Materiaal: kunststof, oppervlak: zwart, om erin te schroeven</b>				
135 mm	ST	0,142	10	<b>308124</b>
<b>Materiaal: kunststof, oppervlak: wit, om erin te schroeven</b>				
135 mm	ST	0,142	10	<b>307981</b>



**LUIKBESLAG**

**Aanslag voor luikvastzetter**

**Type Marseille**

Bevestigingsplaat met ronde welving

Materiaaldikte: 3,0 mm

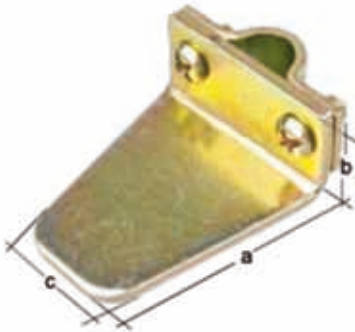

Artikelbeschreibung	Maat a	Maat b	Maat c	EH	Gewicht per EH (kg)	VE per EH	Bestelnr. 4004338...
---------------------	--------	--------	--------	----	---------------------	-----------	----------------------

**Oppervlak: galvanisch geel verzinkt**

Bevestigingsplaat met ronde welving	40 mm	15 mm	40 mm	ST	0,042	10	<b>308438</b>
-------------------------------------	-------	-------	-------	----	-------	----	---------------

**Oppervlak: galvanisch verzinkt, zwart gechromateerd**

Bevestigingsplaat met ronde welving	40 mm	15 mm	40 mm	ST	0,043	10	<b>307189</b>
-------------------------------------	-------	-------	-------	----	-------	----	---------------

**Aanslag voor luikvastzetter**

**Type Marseille**

Bevestigingsplaat met hoekige welving

Materiaaldikte: 3,0 mm

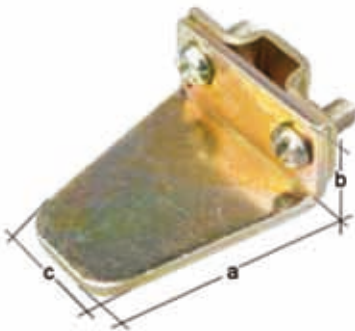

Artikelbeschreibung	Maat a	Maat b	Maat c	EH	Gewicht per EH (kg)	VE per EH	Bestelnr. 4004338...
---------------------	--------	--------	--------	----	---------------------	-----------	----------------------

**Oppervlak: galvanisch geel verzinkt**

Bevestigingsplaat met hoekige welving	40 mm	15 mm	40 mm	ST	0,042	10	<b>308445</b>
---------------------------------------	-------	-------	-------	----	-------	----	---------------

**Oppervlak: galvanisch verzinkt, zwart gechromateerd**

Bevestigingsplaat met hoekige welving	40 mm	15 mm	40 mm	ST	0,042	10	<b>307196</b>
---------------------------------------	-------	-------	-------	----	-------	----	---------------

**Aanslag voor luikvastzetter**

**Type Atlantik**

Materiaaldikte: 3,0 mm



Maat a	Maat b	Maat c	EH	Gewicht per EH (kg)	VE per EH	Bestelnr. 4004338...
--------	--------	--------	----	---------------------	-----------	----------------------

**Oppervlak: kataforetisch aangebrachte zwarte dompellak, om in te metselen**

35 mm	70 mm	35 mm	ST	0,044	25	<b>307318</b>
-------	-------	-------	----	-------	----	---------------

**Aanslag voor luikvastzetter**

Bevestiging: onder

Materiaaldikte: 2,5 mm

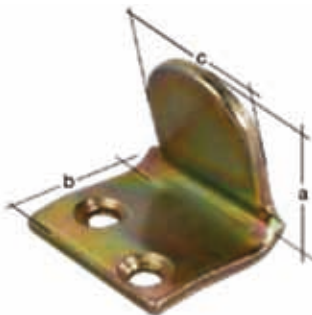

Maat a	Maat b	Maat c	EH	Gewicht per EH (kg)	VE per EH	Bestelnr. 4004338...
--------	--------	--------	----	---------------------	-----------	----------------------

**Oppervlak: galvanisch geel verzinkt, om eraan te schroeven**

30 mm	28 mm	28 mm	ST	0,024	25	<b>307448</b>
-------	-------	-------	----	-------	----	---------------

**Oppervlak: kataforetisch aangebrachte zwarte dompellak, om eraan te schroeven**

30 mm	28 mm	28 mm	ST	0,028	25	<b>307301</b>
-------	-------	-------	----	-------	----	---------------

## LUIKBESLAG

### Aanslag voor luikvastzetter

Bevestiging: boven

Materiaaldikte: 2,5 mm

Maat a	Maat b	Maat c	EH	Gewicht per EH (kg)	VE per EH	Bestelnr. 4004338...
<b>Oppervlak: galvanisch geel verzinkt, om eraan te schroeven</b>						
30 mm	30 mm	30 mm	ST	0,030	25	<b>307431</b>
<b>Oppervlak: kataforetisch aangebrachte zwarte dompellak, om eraan te schroeven</b>						
30 mm	30 mm	30 mm	ST	0,030	25	<b>307295</b>

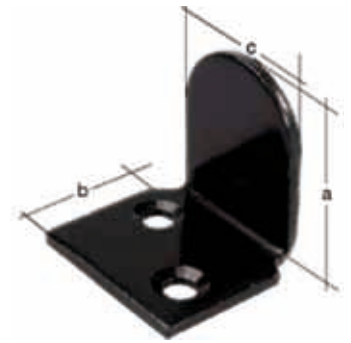

### Aanslag voor luikvastzetter

afgehoekt

Materiaaldikte: 4,0 mm

Maat a	Maat b	Maat c	EH	Gewicht per EH (kg)	VE per EH	Bestelnr. 4004338...
<b>Oppervlak: galvanisch geel verzinkt, om in te metselen</b>						
30 mm	44 mm	38 mm	ST	0,060	25	<b>308957</b>
<b>Oppervlak: kataforetisch aangebrachte zwarte dompellak, om in te metselen</b>						
30 mm	44 mm	38 mm	ST	0,068	25	<b>307288</b>

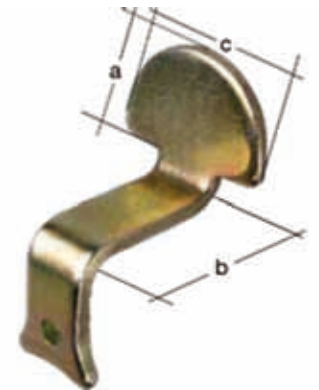

### Aanslag voor luikvastzetter

recht

Materiaaldikte: 4,0 mm

Maat a	Maat b	Maat c	EH	Gewicht per EH (kg)	VE per EH	Bestelnr. 4004338...
<b>Oppervlak: galvanisch geel verzinkt, om in te metselen</b>						
28,5 mm	32 mm	30 mm	ST	0,040	25	<b>308940</b>
<b>Oppervlak: kataforetisch aangebrachte zwarte dompellak, om in te metselen</b>						
28,5 mm	32 mm	30 mm	ST	0,040	25	<b>307271</b>



### Aanslag voor luikvastzetter

afgehoekt

Materiaaldikte: 3,0 mm

Maat a	Maat b	Maat c	Maat d	Maat e	EH	Gewicht per EH (kg)	VE per EH	Bestelnr. 4004338...
<b>Oppervlak: galvanisch geel verzinkt, om erin te schroeven</b>								
26 mm	28 mm	36 mm	34,5 mm	19,5 mm	ST	0,040	25	<b>308469</b>
<b>Oppervlak: kataforetisch aangebrachte zwarte dompellak, om erin te schroeven</b>								
26 mm	28 mm	36 mm	34,5 mm	19,5 mm	ST	0,040	25	<b>307264</b>

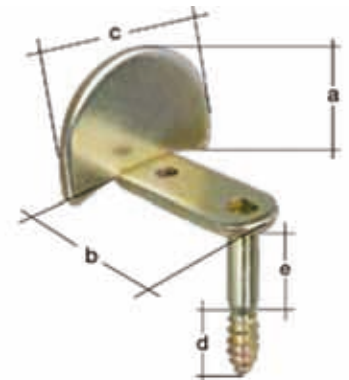

**LUIKBESLAG**

**Aanslag voor luikvastzetter**

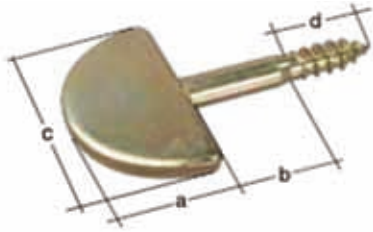

recht

Materiaaldikte: 3,0 mm

Maat a	Maat b	Maat c	Maat d	EH	Gewicht per EH (kg)	VE per EH	Bestelnr. 4004338...
<b>Oppervlak: galvanisch geel verzinkt, om erin te schroeven</b>							
20 mm	20 mm	34,3 mm	11,5 mm	ST	0,022	25	<b>308452</b>
<b>Oppervlak: kataforetisch aangebrachte zwarte dompellak, om erin te schroeven</b>							
20 mm	20 mm	34,3 mm	11,5 mm	ST	0,022	25	<b>307257</b>

**Veiligheidssluiting voor luiken**



**SB-verpakt**

Maat a	EH	Gewicht per EH (kg)	VE per EH	Bestelnr. 4004338...
<b>Oppervlak: galvanisch geel verzinkt</b>				
<b>SB</b> 260 mm	ST	0,300	3	<b>309305</b>
<b>Oppervlak: galvanisch verzinkt, zwart gechromateerd</b>				
<b>SB</b> 260 mm	ST	0,300	3	<b>309312</b>

**Veiligheidsstang voor luiken**



van plat ijzer

Materiaal plat ijzer: 15x15 mm

Maat a	EH	Gewicht per EH (kg)	VE per EH	Bestelnr. 4004338...
<b>Oppervlak: galvanisch geel verzinkt</b>				
410 mm	ST	0,888	10	<b>309206</b>
980 mm	ST	1,948	5	<b>309213</b>
<b>Oppervlak: kataforetisch aangebrachte zwarte dompellak</b>				
410 mm	ST	0,888	10	<b>309220</b>
980 mm	ST	1,948	5	<b>309237</b>

**Toebehorenset**

voor veiligheidsstang voor luiken van plat ijzer

**SB-verpakt**

Set-onderdelen: Een set, bestaande uit: vier houders en bevestigingsmateriaal



EH	Gewicht per EH (kg)	VE per EH	Bestelnr. 4004338...
<b>Oppervlak: galvanisch geel verzinkt</b>			
<b>SB</b> ST	0,442	10	<b>309299</b>
<b>Oppervlak: galvanisch verzinkt, zwart gechromateerd</b>			
<b>SB</b> ST	0,444	10	<b>309282</b>

## LUIKBESLAG



### Veiligheidsstang voor luiken

Uitvoering: rond



Maat a	Maat b	EH	Gewicht per EH (kg)	VE per EH	Bestelnr. 4004338...
<b>Oppervlak: galvanisch geel verzinkt</b>					
1570 mm	15 mm	ST	0,517	1	308247
2400 mm	15 mm	ST	0,789	1	308254
<b>Oppervlak: kataforetisch aangebrachte zwarte dompellak</b>					
1570 mm	15 mm	ST	0,517	1	308186
2400 mm	15 mm	ST	0,789	1	308193

### Toebehorenset

voor veiligheidsstang voor luiken

SB-verpakt

Uitvoering: rond

EH	Gewicht per EH (kg)	VE per EH	Bestelnr. 4004338...
<b>Oppervlak: galvanisch geel verzinkt</b>			
ST	0,580	5	308261 
<b>Oppervlak: kataforetisch aangebrachte zwarte dompellak</b>			
ST	0,580	5	308209 



### Veiligheidsstang voor luiken

van plat ijzer

Materiaal plat ijzer: 25x4 mm

Maat a	EH	Gewicht per EH (kg)	VE per EH	Bestelnr. 4004338...
<b>Oppervlak: galvanisch geel verzinkt</b>				
1500 mm	ST	1,170	1	308216
2500 mm	ST	1,950	1	308223
<b>Oppervlak: kataforetisch aangebrachte zwarte dompellak</b>				
1500 mm	ST	1,170	1	308155
2500 mm	ST	1,773	1	308162

## LUIKBESLAG



### Toebehorensset

voor veiligheidsstang voor luiken van plat ijzer

#### SB-verpakt

Uitvoering: plat

EH	Gewicht per EH (kg)	VE per EH	Bestelnr. 4004338...
<b>Oppervlak: galvanisch geel verzinkt</b>			
ST	0,275	5	<b>308230</b>
<b>Oppervlak: zwart</b>			
ST	0,275	5	<b>308179</b>

### Veiligheidsstang voor poorten

van plat ijzer

Maat a	EH	Gewicht per EH (kg)	VE per EH	Bestelnr. 4004338...
<b>Oppervlak: galvanisch geel verzinkt</b>				
2200 mm	ST	4,300	1	<b>309251</b>
<b>Oppervlak: kataforetisch aangebrachte zwarte dompellak</b>				
2200 mm	ST	4,300	1	<b>309244</b>

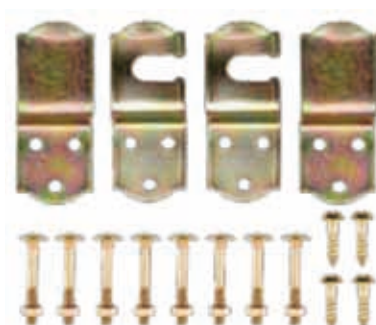

### Toebehorensset

voor veiligheidsstang voor poorten

#### SB-verpakt

Set-onderdelen: Een set, bestaande uit: vier houders en bevestigingsmateriaal

EH	Gewicht per EH (kg)	VE per EH	Bestelnr. 4004338...
<b>Oppervlak: galvanisch geel verzinkt</b>			
ST	0,550	5	<b>309275</b>
<b>Oppervlak: kataforetisch aangebrachte zwarte dompellak</b>			
ST	0,560	5	<b>309268</b>



### Bevestigingsset

voor houtafdekkingen aan deuren en ramen

ter bescherming van ruiten

#### SB-verpakt

met verzonken schroefgaten

Set-onderdelen: Een set, bestaande uit: vier hoeken, vier lippen en 16 schroeven

EH	Gewicht per EH (kg)	VE per EH	Bestelnr. 4004338...
<b>Oppervlak: galvanisch blauw verzinkt</b>			
ST	0,274	6	<b>309336</b>



## LUIKBESLAG

### Bovenraamsluiting

#### SB-verpakt

Maat a	Maat b	Stuk per verkoopeenheid	EH	Gewicht per EH (kg)	VE per EH	Bestelnr. 4004338...
--------	--------	-------------------------	----	---------------------	-----------	----------------------

Oppervlak: galvanisch blauw verzinkt, met los tegenstuk

50 mm	30 mm	1	ST	0,095	5	903503 
-------	-------	---	----	-------	---	--

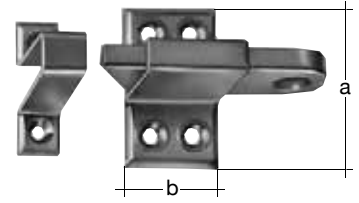

### Schuifje

Maat a	Maat b	EH	Gewicht per EH (kg)	VE per EH	Bestelnr. 4004338...
--------	--------	----	---------------------	-----------	----------------------

Oppervlak: galvanisch geel verzinkt

20 mm	45 mm	ST	0,042	20	136000
-------	-------	----	-------	----	--------

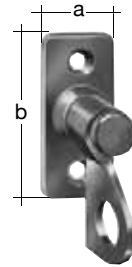

### Schuifje

#### SB-verpakt

Maat a	Maat b	Stuk per verkoopeenheid	EH	Gewicht per EH (kg)	VE per EH	Bestelnr. 4004338...
--------	--------	-------------------------	----	---------------------	-----------	----------------------

Oppervlak: galvanisch geel verzinkt

20 mm	45 mm	1	ST	0,071	5	903602 
-------	-------	---	----	-------	---	--

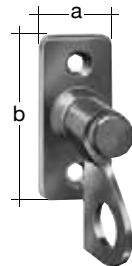

### Schuifje

#### SB-verpakt

met rister en afstandstuk

Maat a	Maat b	Maat c	Maat d	Stuk per verkoopeenheid	EH	Gewicht per EH (kg)	VE per EH	Bestelnr. 4004338...
--------	--------	--------	--------	-------------------------	----	---------------------	-----------	----------------------

Materiaal: zink Oppervlak: gegoten

10 mm	60 mm	33,2 mm	39,8 mm	2	ST	0,073	10	903664 
-------	-------	---------	---------	---	----	-------	----	--

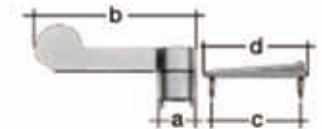

## KISTSCHARNIEREN

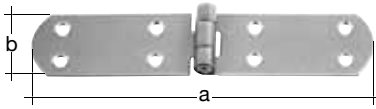

### Kistscharnier

met verzonken schroefgaten

Maat a	Maat b	Materiaaldikte	EH	Gewicht per EH (kg)	VE per EH	Bestelnr. 4004338...
<b>Oppervlak: galvanisch geel verzinkt</b>						
140 mm	35 mm	2,0 mm	ST	0,081	20	<b>315542</b>
160 mm	35 mm	2,0 mm	ST	0,092	20	<b>315580</b>
180 mm	35 mm	2,0 mm	ST	0,110	20	<b>315627</b>
200 mm	35 mm	2,0 mm	ST	0,116	20	<b>315665</b>
250 mm	40 mm	2,5 mm	ST	0,205	10	<b>315702</b>
300 mm	40 mm	2,5 mm	ST	0,250	10	<b>315740</b>
400 mm	40 mm	3,0 mm	ST	0,350	10	<b>315788</b>

**Materiaal: Roestvrij staal, V2A**

<b>VA</b>	160 mm	35 mm	2,0 mm	ST	0,092	10	<b>327101</b>
<b>VA</b>	200 mm	35 mm	2,0 mm	ST	0,116	10	<b>327118</b>

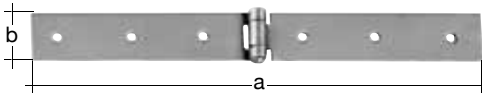

### Kistscharnier

#### Type 67

Materiaaldikte: 3,0 mm

Maat a	Maat b	EH	Gewicht per EH (kg)	VE per EH	Bestelnr. 4004338...
<b>Oppervlak: galvanisch geel verzinkt</b>					
200 mm	35 mm	ST	0,170	10	<b>315825</b>
300 mm	35 mm	ST	0,240	10	<b>315863</b>
400 mm	35 mm	ST	0,320	10	<b>315900</b>
500 mm	35 mm	ST	0,395	10	<b>315948</b>

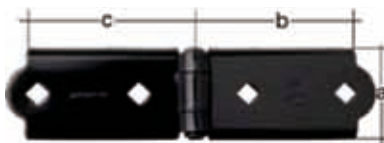

### Franse kistscharnier

Materiaaldikte: 3 mm

Maat a	Maat b	EH	Gewicht per EH (kg)	VE per EH	Bestelnr. 4004338...	
<b>Oppervlak: kataforetisch aangebrachte zwarte dompellak</b>						
<b>NEU</b>	35 mm	180 mm	ST	0,180	28	<b>306540</b>

## KISTSCHARNIEREN



## Kistscharnier

met geniete pen  
gerold

Materiaaldikte: 1,5 mm  
Aantal gaten: 8  
Gat-Ø: 4,0 mm

Maat a	Maat b	EH	Gewicht per EH (kg)	VE per EH	Bestelnr. 4004338...
--------	--------	----	---------------------	-----------	-------------------------

**Materiaal: Roestvrij staal, V2A**

292 mm	33 mm	ST	0,064	20	<b>361341</b> VA
--------	-------	----	-------	----	------------------

## Kistscharnier

met geniete pen  
gerold



Maat a	Maat b	Materiaaldikte	Aantal gaten	Gat-Ø	EH	Gewicht per EH (kg)	VE per EH	Bestelnr. 4004338...
--------	--------	----------------	--------------	-------	----	---------------------	-----------	-------------------------

**Oppervlak: galvanisch geel verzinkt**

150 mm	27 mm	1,3 mm	6	3,5 mm	ST	0,037	25	<b>347109</b>
200 mm	30 mm	1,5 mm	6	3,5 mm	ST	0,061	10	<b>347116</b>
310 mm	33 mm	2,0 mm	8	3,5 mm	ST	0,083	25	<b>347130</b>
400 mm	38 mm	2,0 mm	8	4,0 mm	ST	0,207	25	<b>347147</b>

## Kistscharnier

**SB-verpakt**

met geniete pen  
gerold

Aantal gaten: 6  
Gat-Ø: 3,5 mm



Maat a	Maat b	Materiaaldikte	Stuk per verkoopenheid	EH	Gewicht per EH (kg)	VE per EH	Bestelnr. 4004338...
--------	--------	----------------	---------------------------	----	---------------------	-----------	-------------------------

**Oppervlak: galvanisch geel verzinkt**

150 mm	27 mm	1,3 mm	2	ST	0,105	10	<b>347208</b> SB
200 mm	30 mm	1,5 mm	2	ST	0,146	10	<b>347215</b> SB

## STAART- EN LANG SCHARNIER

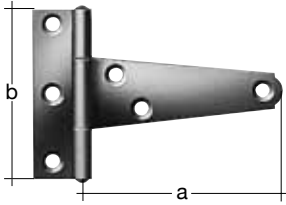

### Staartscharnier

met geniete pen  
gerold

Toebehorenhandleiding: Passend bevestigingsmateriaal kan apart besteld worden.

Maat a	Maat b	Materiaaldikte	Aantal gaten	Gat-Ø	EH	Gewicht per EH (kg)	VE per EH	Bestelnr. 4004338...
--------	--------	----------------	--------------	-------	----	---------------------	-----------	----------------------

#### Oppervlak: galvanisch geel verzinkt

75 mm	60 mm	1,5 mm	6	5,5 mm	ST	0,050	25	<b>347307</b>
100 mm	60 mm	1,5 mm	6	5,5 mm	ST	0,047	25	<b>347314</b>
125 mm	70 mm	1,5 mm	6	6,0 mm	ST	0,067	25	<b>347321</b>
150 mm	70 mm	1,5 mm	7	5,5 mm	ST	0,073	25	<b>347338</b>
200 mm	90 mm	2,0 mm	7	6,3 mm	ST	0,194	10	<b>347345</b>

#### Oppervlak: kataforetisch aangebrachte zwarte dompellak

75 mm	60 mm	1,5 mm	6	3,5 mm	ST	0,044	25	<b>347970</b>
100 mm	60 mm	1,5 mm	6	3,5 mm	ST	0,050	25	<b>347987</b>
125 mm	70 mm	1,5 mm	6	3,5 mm	ST	0,066	25	<b>347994</b>

#### Materiaal: Roestvrij staal, V2A

<b>VA</b>	150 mm	100 mm	2,0 mm	6	8,0 mm	ST	0,212	10	<b>309091</b>
-----------	--------	--------	--------	---	--------	----	-------	----	---------------

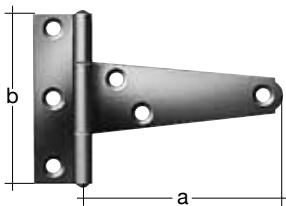

### Staartscharnier

**SB-verpakt**  
met geniete pen  
gerold

Materiaaldikte: 1,5 mm  
Aantal gaten: 6  
Gat-Ø: 5,5 mm

Toebehorenhandleiding: Passend bevestigingsmateriaal kan apart besteld worden.

Maat a	Maat b	Stuk per verkoopenheid	EH	Gewicht per EH (kg)	VE per EH	Bestelnr. 4004338...
--------	--------	------------------------	----	---------------------	-----------	----------------------

#### Oppervlak: galvanisch geel verzinkt

<b>SB</b>	75 mm	60 mm	2	ST	0,128	10	<b>347406</b>
-----------	-------	-------	---	----	-------	----	---------------

## STAART- EN LANG SCHARNIER

### Staartscharnier

zwaar

Gat-Ø: 6,0 mm

Materiaaldikte: 2,5 mm

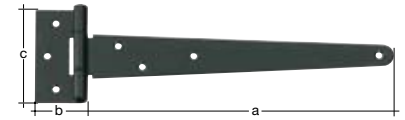

Toebehorenhandleiding: Passend bevestigingsmateriaal kan apart besteld worden.

Maat a	Maat b	Maat c	Aantal gaten	EH	Gewicht per EH (kg)	VE per EH	Bestelnr. 4004338...
<b>Oppervlak: galvanisch geel verzinkt</b>							
75 mm	50 mm	100 mm	6	ST	0,170	10	307684
100 mm	50 mm	100 mm	6	ST	0,190	10	307691
150 mm	50 mm	100 mm	6	ST	0,250	10	307516
200 mm	50 mm	100 mm	6	ST	0,270	10	307523
250 mm	50 mm	100 mm	7	ST	0,300	10	307530
300 mm	50 mm	100 mm	7	ST	0,390	10	307547
350 mm	50 mm	100 mm	7	ST	0,410	10	307554
400 mm	50 mm	100 mm	7	ST	0,430	10	307561
500 mm	50 mm	100 mm	8	ST	0,490	10	307578
600 mm	50 mm	100 mm	8	ST	0,570	10	307585
<b>Oppervlak: kataforetisch aangebrachte zwarte dompellak</b>							
75 mm	50 mm	100 mm	6	ST	0,180	10	306922
100 mm	50 mm	100 mm	6	ST	0,200	10	306939
150 mm	50 mm	100 mm	6	ST	0,220	10	306946
200 mm	50 mm	100 mm	6	ST	0,250	10	306953
250 mm	50 mm	100 mm	7	ST	0,270	10	306960
300 mm	50 mm	100 mm	7	ST	0,300	10	306977
350 mm	50 mm	100 mm	7	ST	0,410	10	306984
400 mm	50 mm	100 mm	7	ST	0,430	10	306991
500 mm	50 mm	100 mm	8	ST	0,510	10	306878
600 mm	50 mm	100 mm	8	ST	0,590	10	306915

### Staartscharnier

#### Type 124

licht

Materiaaldikte: 3,0 mm

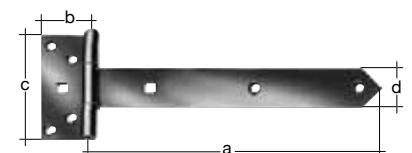

Toebehorenhandleiding: Passend bevestigingsmateriaal kan apart besteld worden.

Maat a	Maat b	Maat c	Maat d	Aantal gaten	Gat-Ø	EH	Gewicht per EH (kg)	VE per EH	Bestelnr. 4004338...
<b>Oppervlak: galvanisch geel verzinkt</b>									
200 mm	50 mm	100 mm	33 mm	6 / 2	6,5 / 9 x 9 mm	ST	0,290	10	310615
250 mm	50 mm	100 mm	33 mm	6 / 2	6,5 / 9 x 9 mm	ST	0,330	10	310660
300 mm	50 mm	100 mm	33 mm	7 / 2	6 / 9 x 9 mm	ST	0,370	10	310714
400 mm	50 mm	100 mm	33 mm	7 / 2	6 / 9 x 9 mm	ST	0,435	10	310813
<b>Oppervlak: verzinkt, witte kunststof coating</b>									
200 mm	50 mm	100 mm	33 mm	6 / 2	6 / 8,5 x 8,5 mm	ST	0,285	6	310639
<b>Oppervlak: kataforetisch aangebrachte zwarte dompellak</b>									
200 mm	50 mm	100 mm	33 mm	6 / 2	6 / 9 x 9 mm	ST	0,280	6	309695
250 mm	50 mm	100 mm	33 mm	6 / 2	6 / 9 x 9 mm	ST	0,330	6	309701
300 mm	50 mm	100 mm	33 mm	7 / 2	6 / 9 x 9 mm	ST	0,360	6	309718
400 mm	50 mm	100 mm	33 mm	7 / 2	6 / 9 x 9 mm	ST	0,450	6	309725
<b>Materiaal: Roestvrij staal, V2A</b>									
200 mm	50 mm	100 mm	33 mm	6 / 2	7 / 9 x 9 mm	ST	0,293	6	327125 VA
250 mm	50 mm	100 mm	33 mm	6 / 2	7 / 9 x 9 mm	ST	0,330	6	327132 VA
300 mm	50 mm	100 mm	33 mm	3 / 4 / 2	6,5 / 7,5 / 9 x 9 mm	ST	0,400	6	326142 VA

## STAART- EN LANG SCHARNIER

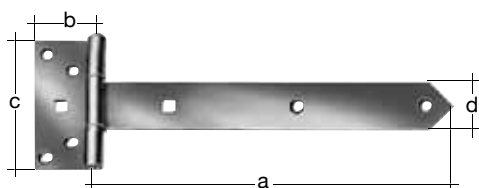

### Staartscharnier

#### Type 126

zwaar

Materiaaldikte: 4,0 mm

Toebehorenhandleiding: Passend bevestigingsmateriaal kan apart besteld worden.

Maat a	Maat b	Maat c	Maat d	Aantal gaten	Gat-Ø	EH	Gewicht per EH (kg)	VE per EH	Bestelnr. 4004338...
<b>Oppervlak: galvanisch geel verzinkt</b>									
300 mm	60 mm	110 mm	40 mm	2 / 4 / 2	6 / 7 / 9 x 9 mm	ST	0,630	10	<b>310912</b>
400 mm	60 mm	110 mm	40 mm	7 / 2	6,5 / 9 x 9 mm	ST	0,770	10	<b>310967</b>
500 mm	60 mm	110 mm	40 mm	8 / 2	6,5 / 9 x 9 mm	ST	0,886	10	<b>311018</b>
600 mm	60 mm	110 mm	40 mm	9 / 2	6,5 / 9 x 9 mm	ST	1,010	10	<b>311063</b>
<b>Oppervlak: verzinkt, witte kunststof coating</b>									
400 mm	60 mm	110 mm	40 mm	3 / 4 / 2	6 / 7 / 9 x 9 mm	ST	0,745	6	<b>310981</b>
<b>Oppervlak: kataforetisch aangebrachte zwarte dompellak</b>									
500 mm	60 mm	110 mm	40 mm	9 / 2	6,5 / 9 x 9 mm	ST	0,925	6	<b>309732</b>
600 mm	60 mm	110 mm	40 mm	8 / 2	6,5 / 8,5 x 8,5 mm	ST	1,055	6	<b>309749</b>

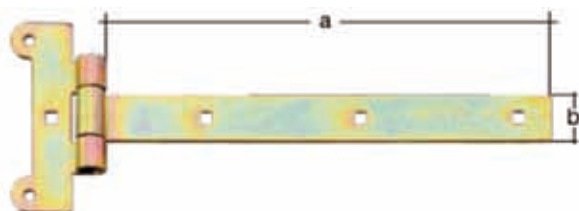

### Staartscharnier

Materiaaldikte: 4,0 mm

Maat a	Maat b	EH	Gewicht per EH (kg)	VE per EH	Bestelnr. 4004338...
<b>Oppervlak: galvanisch geel verzinkt</b>					
300 mm	30 mm	ST	0,480	10	<b>308834</b>
400 mm	30 mm	ST	0,580	10	<b>308841</b>
500 mm	30 mm	ST	0,680	10	<b>308858</b>
600 mm	30 mm	ST	0,766	10	<b>308865</b>
<b>Oppervlak: kataforetisch aangebrachte zwarte dompellak</b>					
300 mm	30 mm	ST	0,500	10	<b>307004</b>
400 mm	30 mm	ST	0,590	10	<b>307011</b>
500 mm	30 mm	ST	0,680	10	<b>307028</b>
600 mm	30 mm	ST	0,760	10	<b>308872</b>

## STAART- EN LANG SCHARNIER



### Lang scharnier

#### Type 62

licht

Materiaaldikte: 2,5 mm

Gat-Ø: 6 / 9 / 7 x 7 mm

Toebehorenhandleiding: Passend bevestigingsmateriaal kan apart besteld worden.

Maat a	Maat b	Maat c	Maat d	Aantal gaten	EH	Gewicht per EH (kg)	VE per EH	Bestelnr. 4004338...
--------	--------	--------	--------	--------------	----	---------------------	-----------	----------------------

#### Oppervlak: galvanisch geel verzinkt

200 mm	35 mm	48 mm	77 mm	5 / 1 / 1	ST	0,182	10	<b>315092</b>
250 mm	35 mm	48 mm	77 mm	5 / 1 / 1	ST	0,213	10	<b>315146</b>
300 mm	35 mm	48 mm	77 mm	6 / 1 / 1	ST	0,249	10	<b>315191</b>



### Lang scharnier

#### Type 64

zwaar

Materiaaldikte: 4,0 mm

Toebehorenhandleiding: Passend bevestigingsmateriaal kan apart besteld worden.

Maat a	Maat b	Maat c	Maat d	Aantal gaten	Gat-Ø	EH	Gewicht per EH (kg)	VE per EH	Bestelnr. 4004338...
--------	--------	--------	--------	--------------	-------	----	---------------------	-----------	----------------------

#### Oppervlak: galvanisch geel verzinkt

300 mm	45 mm	63 mm	103 mm	5 / 2	6 / 8,5 x 8,5 mm	ST	0,492	10	<b>315344</b>
400 mm	45 mm	63 mm	103 mm	6 / 2	6 / 9 x 9 mm	ST	0,630	10	<b>315399</b>
500 mm	45 mm	63 mm	103 mm	6 / 2	6 / 9 x 9 mm	ST	0,800	10	<b>315443</b>
600 mm	45 mm	63 mm	103 mm	6 / 2	6 / 9 x 9 mm	ST	0,950	10	<b>315498</b>

#### Oppervlak: kataforetisch aangebrachte zwarte dompellak

300 mm	45 mm	63 mm	103 mm	6 / 2	6 / 9 x 9 mm	ST	0,490	6	<b>309657</b>
400 mm	45 mm	63 mm	103 mm	6 / 2	6 / 9 x 9 mm	ST	0,620	6	<b>309664</b>
500 mm	45 mm	63 mm	103 mm	7 / 2	6 / 9 x 9 mm	ST	0,750	6	<b>309671</b>
600 mm	45 mm	63 mm	103 mm	6 / 2	6 / 9 x 9 mm	ST	0,950	6	<b>309688</b>

## STAART- EN LANG SCHARNIER



## Lang scharnier

## Uiteinde zwaluwstaart

recht

Maat a	Maat b	EH	Gewicht per EH (kg)	VE per EH	Bestelnr. 4004338...
<b>Oppervlak: kataforetisch aangebrachte zwarte dompellak</b>					
35 mm	400 mm	ST	0,800	5	<b>307042</b>
35 mm	500 mm	ST	0,950	5	<b>307059</b>



## HENGEN EN HENGSELS, STIFTEN

### Stift

#### op plaat

#### Type D I

Toebehorenhandleiding: Passend bevestigingsmateriaal kan apart besteld worden.

Maat a	Maat b	Maat c	Maat d	Materiaaldikte	Aantal gaten	Gat-Ø	EH	Gewicht per EH (kg)	VE per EH	Bestelnr. 4004338...
<b>Oppervlak: galvanisch geel verzinkt</b>										
10 mm	10 mm	90 mm	30 mm	4,0 mm	4	5,0 mm	ST	0,105	10	<b>311155</b>
13 mm	12 mm	105 mm	35 mm	4,0 mm	4	6,0 mm	ST	0,250	10	<b>311230</b>
16 mm	12 mm	113 mm	40 mm	4,0 mm	4	7,2 mm	ST	0,380	10	<b>311261</b>
20 mm	20 mm	167 mm	60 mm	6,0 mm	6	9,0 mm	ST	0,870	4	<b>311315</b>
<b>Oppervlak: vuurverzinkt</b>										
13 mm	12 mm	105 mm	35 mm	4,0 mm	4	6,0 mm	ST	0,260	10	<b>311209</b>
16 mm	12 mm	113 mm	40 mm	4,0 mm	4	7,0 mm	ST	0,400	10	<b>311254</b>
20 mm	20 mm	167 mm	60 mm	6,0 mm	6	7,0 mm	ST	0,900	4	<b>311308</b>
<b>Oppervlak: verzinkt, witte kunststof coating</b>										
13 mm	12 mm	105 mm	35 mm	4,0 mm	4	6,0 mm	ST	0,260	10	<b>311247</b>
16 mm	12 mm	113 mm	40 mm	4,0 mm	4	7,0 mm	ST	0,390	10	<b>311278</b>
<b>Oppervlak: kataforetisch aangebrachte zwarte dompellak</b>										
13 mm	12 mm	105 mm	35 mm	4,0 mm	4	6,0 mm	ST	0,220	6	<b>309756</b>
16 mm	12 mm	113 mm	40 mm	4,0 mm	4	7,3 mm	ST	0,340	6	<b>309770</b>
<b>Materiaal: Roestvrij staal, V2A</b>										
13 mm	12 mm	100 mm	35 mm	4,0 mm	4	6,0 mm	ST	0,220	4	<b>318215</b> VA
16 mm	12 mm	115 mm	40 mm	4,0 mm	6	7,0 mm	ST	0,380	4	<b>318222</b> VA



### Stift

#### op plaat

#### Type D II

Toebehorenhandleiding: Passend bevestigingsmateriaal kan apart besteld worden.

Maat a	Maat b	Maat c	Maat d	Materiaaldikte	Aantal gaten	Gat-Ø	EH	Gewicht per EH (kg)	VE per EH	Bestelnr. 4004338...
<b>Oppervlak: galvanisch geel verzinkt</b>										
10 mm	25 mm	90 mm	30 mm	2,0 mm	4	5,0 mm	ST	0,122	10	<b>311353</b>
13 mm	25 mm	105 mm	35 mm	4,0 mm	4	6,0 mm	ST	0,290	10	<b>311438</b>
16 mm	30 mm	113 mm	40 mm	4,0 mm	4	7,0 mm	ST	0,390	10	<b>311469</b>
20 mm	35 mm	187 mm	60 mm	6,0 mm	6	8,0 mm	ST	1,000	4	<b>311513</b>
<b>Oppervlak: vuurverzinkt</b>										
13 mm	25 mm	105 mm	35 mm	4,0 mm	4	5,5 mm	ST	0,300	10	<b>311407</b>
16 mm	30 mm	113 mm	40 mm	4,0 mm	4	7,0 mm	ST	0,450	10	<b>311452</b>
20 mm	35 mm	187 mm	60 mm	6,0 mm	6	7,0 mm	ST	0,970	4	<b>311506</b>
<b>Oppervlak: kataforetisch aangebrachte zwarte dompellak</b>										
13 mm	25 mm	105 mm	35 mm	4,0 mm	4	6,0 mm	ST	0,250	6	<b>309763</b>
16 mm	30 mm	113 mm	40 mm	4,0 mm	4	7,5 mm	ST	0,350	6	<b>309787</b>



**HENGEN EN HENGSELS, STIFTEN**

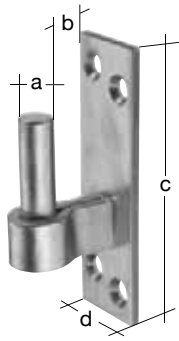

**Stift**

**op plaat**

**Zuid-Duitse vorm, type D I**

Toebehorenhandleiding: Passend bevestigingsmateriaal kan apart besteld worden.

Maat a	Maat b	Maat c	Maat d	Materiaaldikte	Aantal gaten	Gat-Ø	EH	Gewicht per EH (kg)	VE per EH	Bestelnr. 4004338...
<b>Oppervlak: galvanisch geel verzinkt</b>										
10 mm	10 mm	110 mm	36 mm	4 mm	4	6,5 mm	ST	0,190	10	<b>318819</b>
12 mm	10 mm	110 mm	36 mm	4 mm	4	6,5 mm	ST	0,220	10	<b>318833</b>
13 mm	10 mm	110 mm	36 mm	4 mm	4	6,5 mm	ST	0,220	10	<b>318772</b>
14 mm	15 mm	133 mm	50 mm	6 mm	6	8,5 mm	ST	0,465	10	<b>318857</b>
16 mm	13 mm	133 mm	40 mm	5 mm	9	8,5 mm	ST	0,390	10	<b>318796</b>
20 mm	20 mm	133 mm	50 mm	6 mm	6	8,5 mm	ST	0,620	10	<b>318895</b>

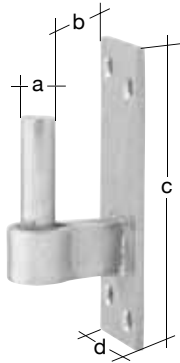

**Stift**

**op plaat**

**Zuid-Duitse vorm, type D II**

Toebehorenhandleiding: Passend bevestigingsmateriaal kan apart besteld worden.

Maat a	Maat b	Maat c	Maat d	Materiaaldikte	Aantal gaten	Gat-Ø	EH	Gewicht per EH (kg)	VE per EH	Bestelnr. 4004338...
<b>Oppervlak: galvanisch geel verzinkt</b>										
10 mm	20 mm	110 mm	36 mm	4 mm	4	6,5 mm	ST	0,210	10	<b>318826</b>
12 mm	25 mm	110 mm	36 mm	4 mm	4	6,5 mm	ST	0,262	10	<b>318840</b>
13 mm	25 mm	110 mm	36 mm	4 mm	4	6,5 mm	ST	0,250	10	<b>318789</b>
14 mm	28 mm	133 mm	50 mm	6 mm	6	6,5 mm	ST	0,495	10	<b>318864</b>
16 mm	28 mm	133 mm	40 mm	5 mm	9	8,5 mm	ST	0,420	10	<b>318802</b>
20 mm	35 mm	133 mm	50 mm	6 mm	6	8,5 mm	ST	0,630	10	<b>318901</b>



**Stift**

**op plaat**

Maat a	Maat b	Maat c	Materiaaldikte	EH	Gewicht per EH (kg)	VE per EH	Bestelnr. 4004338...
<b>Oppervlak: galvanisch geel verzinkt</b>							
12 mm	130 mm	40 mm	4,0 mm	ST	0,250	10	<b>306793</b>
14 mm	130 mm	40 mm	4,0 mm	ST	0,280	10	<b>306809</b>
16 mm	180 mm	40 mm	5,0 mm	ST	0,470	10	<b>306816</b>
<b>Oppervlak: kataforetisch aangebrachte zwarte dompellak</b>							
12 mm	130 mm	40 mm	4,0 mm	ST	0,250	10	<b>306670</b>
14 mm	130 mm	40 mm	4,0 mm	ST	0,310	10	<b>306687</b>
16 mm	180 mm	40 mm	5,0 mm	ST	0,510	10	<b>306694</b>

## HENGEN EN HENGSELS, STIFTEN

### Stift

op plaat

Smeedijzer

op de rand gehamerd

Aantal gaten: 4

Gat-Ø: 8,5 mm

Toebehorenhandleiding: Passend bevestigingsmateriaal kan apart besteld worden.

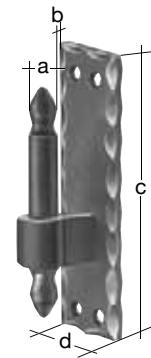

Maat a	Maat b	Maat c	Maat d	EH	Gewicht per EH (kg)	VE per EH	Bestelnr. 4004338...
<b>Oppervlak: verzinkt, zwarte geverfd</b>							
16 mm	10 mm	150 mm	45 mm	ST	0,560	2	<b>320058</b>
16 mm	25 mm	150 mm	45 mm	ST	0,595	2	<b>320102</b>

### Stift

op plaat

Uiteinde zwaluwstaart

Materiaaldikte: 5,0 mm

Maat a	Maat b	Maat c	EH	Gewicht per EH (kg)	VE per EH	Bestelnr. 4004338...
<b>Oppervlak: galvanisch geel verzinkt</b>						
12 mm	40 mm	180 mm	ST	0,289	10	<b>306823</b>
14 mm	40 mm	205 mm	ST	0,478	10	<b>306830</b>
16 mm	40 mm	205 mm	ST	0,504	10	<b>306847</b>
<b>Oppervlak: kataforetisch aangebrachte zwarte dompellak</b>						
12 mm	40 mm	180 mm	ST	0,470	10	<b>306700</b>
14 mm	40 mm	205 mm	ST	0,478	10	<b>306717</b>
16 mm	40 mm	205 mm	ST	0,504	10	<b>306724</b>



### Stift

met sierplaat

Doorn uitneembaar

links en rechts bruikbaar

Maat a	Maat b	Maat c	Materiaaldikte	EH	Gewicht per EH (kg)	VE per EH	Bestelnr. 4004338...
<b>Oppervlak: galvanisch geel verzinkt, om erop te schroeven</b>							
14 mm	95 mm	35 mm	4,0 mm	ST	0,290	10	<b>306601</b>
<b>Oppervlak: kataforetisch aangebrachte zwarte dompellak, om erop te schroeven</b>							
14 mm	95 mm	35 mm	4,0 mm	ST	0,290	10	<b>306588</b>
14 mm	120 mm	35 mm	4,0 mm	ST	0,320	10	<b>306595</b>
<b>Aluminium, oppervlak: zwart geëloxeerd, om erop te schroeven</b>							
14 mm	135 mm	35 mm	5,0 mm	ST	0,139	10	<b>308063</b>

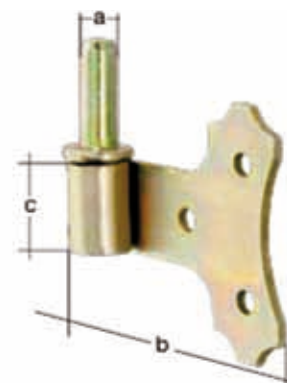

## HENGEN EN HENGSELS, STIFTEN

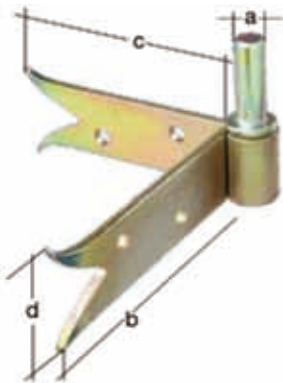

### Hoekstiften

#### Uiteinde zwaluwstaart

Doorn uitneembaar  
DIN links en rechts bruikbaar

Materiaaldikte: 5,0 mm

Maat a	Maat b	Maat c	Maat d	EH	Gewicht per EH (kg)	VE per EH	Bestelnr. 4004338...
<b>Oppervlak: galvanisch geel verzinkt</b>							
14 mm	120 mm	140 mm	35 mm	ST	0,486	10	<b>307592</b>
<b>Oppervlak: kataforetisch aangebrachte zwarte dompellak</b>							
14 mm	120 mm	140 mm	35 mm	ST	0,480	10	<b>306564</b>



### Hoekstiften

#### Stiftband verstelbaar

verstelbaar van 90 x 95 tot 150 x 155 mm  
Doorn uitneembaar  
DIN links en rechts bruikbaar

Materiaaldikte: 4,0 mm

Maat a	Maat b	Maat c	EH	Gewicht per EH (kg)	VE per EH	Bestelnr. 4004338...	
<b>Oppervlak: galvanisch geel verzinkt</b>							
14 mm	160 mm	35 mm	ST	0,988	1	<b>306335</b>	
<b>Oppervlak: kataforetisch aangebrachte zwarte dompellak</b>							
14 mm	160 mm	35 mm	ST	0,985	1	<b>306571</b>	

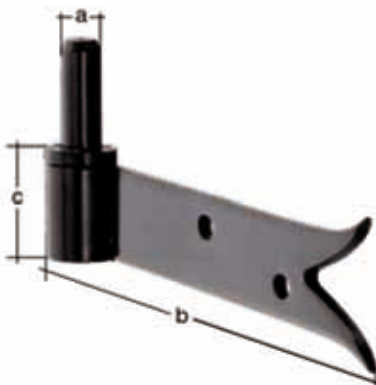

### Stift

#### Uiteinde zwaluwstaart

recht  
Doorn uitneembaar  
DIN links en rechts bruikbaar

Materiaaldikte: 5,0 mm

Maat a	Maat b	Maat c	EH	Gewicht per EH (kg)	VE per EH	Bestelnr. 4004338...	
<b>Oppervlak: kataforetisch aangebrachte zwarte dompellak</b>							
14 mm	160 mm	35 mm	ST	0,291	10	<b>307080</b>	

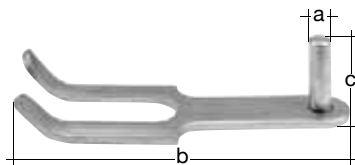

### Stift

#### Type E

Maat a	Maat b	Maat c	Materiaaldikte	EH	Gewicht per EH (kg)	VE per EH	Bestelnr. 4004338...
<b>Oppervlak: galvanisch geel verzinkt, voor 1/2 steen, om in te metselen</b>							
13 mm	190 mm	45 mm	6,0 mm	ST	0,320	10	<b>311575</b>
16 mm	195 mm	60 mm	8,0 mm	ST	0,410	10	<b>311612</b>
<b>Oppervlak: vuurverzinkt, voor 1/2 steen, om in te metselen</b>							
13 mm	190 mm	45 mm	6,0 mm	ST	0,330	10	<b>311551</b>
16 mm	195 mm	60 mm	8,0 mm	ST	0,400	10	<b>311599</b>
<b>Oppervlak: vuurverzinkt, voor 1/1 steen, om in te metselen</b>							
20 mm	284 mm	60 mm	8,0 mm	ST	0,930	1	<b>311643</b>

## HENGEN EN HENGSELS, STIFTEN

### Stift

Maat a	Maat b	Maat c	Materiaaldikte	EH	Gewicht per EH (kg)	VE per EH	Bestelnr. 4004338...
<b>Oppervlak: galvanisch geel verzinkt, om in te metselen</b>							
12 mm	90 mm	67 mm	4 mm	ST	0,270	12	306762
14 mm	115 mm	77 mm	5 mm	ST	0,380	12	306779
16 mm	130 mm	87 mm	6 mm	ST	0,570	12	306786
<b>Oppervlak: kataforetisch aangebrachte zwarte dompellak, om in te metselen</b>							
12 mm	90 mm	67 mm	4 mm	ST	0,270	12	306649
14 mm	115 mm	77 mm	5 mm	ST	0,400	12	306656
16 mm	130 mm	87 mm	6 mm	ST	0,598	12	306663
<b>Materiaal: Roestvrij staal, V2A, om in te metselen</b>							
14 mm	130 mm	72 mm	4 mm	ST	0,362	10	309046 <b>VA</b>



### Stift

Schroefdraad: M10

Maat a	Maat b	Maat c	EH	Gewicht per EH (kg)	VE per EH	Bestelnr. 4004338...
<b>Oppervlak: galvanisch geel verzinkt, om in te metselen</b>						
14 mm	130 mm	75 mm	ST	0,210	12	307394
16 mm	130 mm	75 mm	ST	0,264	12	307417
<b>Oppervlak: kataforetisch aangebrachte zwarte dompellak, om in te metselen</b>						
14 mm	130 mm	75 mm	ST	0,200	12	307400
16 mm	130 mm	75 mm	ST	0,230	12	307424

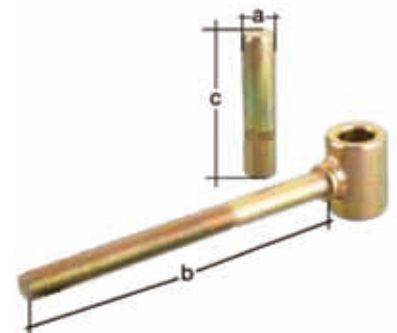

### Stift

verstelbaar

Schroefdraad: M16

Maat a	Maat b	Maat c	EH	Gewicht per EH (kg)	VE per EH	Bestelnr. 4004338...
<b>Oppervlak: kataforetisch aangebrachte zwarte dompellak, om in te metselen</b>						
14 mm	110 mm	66 mm	ST	0,418	1	307509
16 mm	110 mm	84 mm	ST	0,490	1	306854



### Stift

Maat a	Maat b	EH	Gewicht per EH (kg)	VE per EH	Bestelnr. 4004338...
<b>Oppervlak: zwart, om in te metselen</b>					
14 mm	80 mm	ST	0,105	10	308087



**HENGEN EN HENGSELS, STIFTEN**

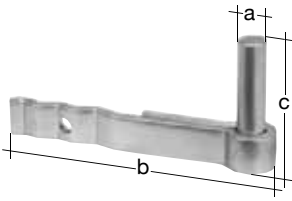

**Stift**

**Type F**

Maat a	Maat b	Maat c	Materiaaldikte	EH	Gewicht per EH (kg)	VE per EH	Bestelnr. 4004338...
<b>Oppervlak: galvanisch geel verzinkt, voor het met gips bevestigen</b>							
10 mm	119 mm	52 mm	4,0 mm	ST	0,150	10	<b>311674</b>
13 mm	135 mm	65 mm	4,0 mm	ST	0,220	10	<b>311742</b>
16 mm	170 mm	72 mm	6,0 mm	ST	0,390	10	<b>311780</b>
<b>Oppervlak: vuurverzinkt, voor het met gips bevestigen</b>							
13 mm	135 mm	65 mm	4,0 mm	ST	0,230	10	<b>311728</b>
16 mm	170 mm	72 mm	6,0 mm	ST	0,400	10	<b>311773</b>

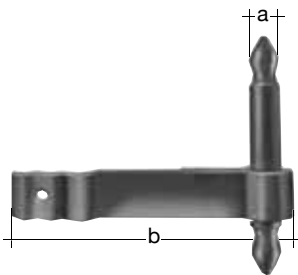

**Stift**

**Smeedijzer**

**op de rand gehamerd**

Maat a	Maat b	EH	Gewicht per EH (kg)	VE per EH	Bestelnr. 4004338...
<b>Oppervlak: kataforetisch aangebrachte zwarte dompellak</b>					
16 mm	135 mm	ST	0,460	2	<b>320157</b>

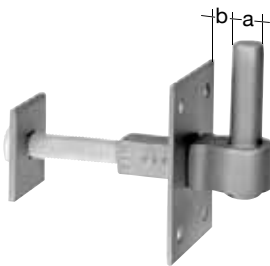

**Stift**

**Type N**

met plaatje  
zonder schroef  
zonder steun

Maat a	Maat b	Gat-Ø	passend bij schroefdraad	EH	Gewicht per EH (kg)	VE per EH	Bestelnr. 4004338...
<b>Oppervlak: galvanisch geel verzinkt, om erdoor te schroeven</b>							
16 mm	16 mm	5,8 mm	M12	ST	0,195	4	<b>311889</b>
20 mm	27 mm	5,0 mm	M16	ST	0,690	4	<b>311926</b>

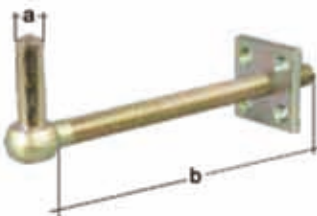

**Stift**

**zonder steun**

met vierkantring en moer

Maat a	Maat b	EH	Gewicht per EH (kg)	VE per EH	Bestelnr. 4004338...
<b>Oppervlak: galvanisch geel verzinkt, om erdoor te schroeven</b>					
10 mm	200 mm	ST	0,250	10	<b>318956</b>
12 mm	200 mm	ST	0,310	10	<b>318963</b>
14 mm	200 mm	ST	0,440	10	<b>318987</b>
16 mm	200 mm	ST	0,550	10	<b>318994</b>
20 mm	200 mm	ST	1,000	10	<b>319014</b>

## HENGEN EN HENGSELS, STIFTEN

### Stift

#### met steun

met vierkantring en moer

Maat a	Maat b	EH	Gewicht per EH (kg)	VE per EH	Bestelnr. 4004338...
<b>Oppervlak: galvanisch geel verzinkt, om erdoor te schroeven</b>					
12 mm	200 mm	ST	0,370	10	<b>318918</b>
14 mm	200 mm	ST	0,510	10	<b>318925</b>
16 mm	200 mm	ST	0,660	10	<b>318932</b>
20 mm	200 mm	ST	1,140	10	<b>318949</b>



### Stift

Schroefdraad: M12

Maat a	Maat b	Maat c	EH	Gewicht per EH (kg)	VE per EH	Bestelnr. 4004338...
<b>Oppervlak: galvanisch geel verzinkt, om erdoor te schroeven</b>						
14 mm	300 mm	70 mm	ST	0,424	5	<b>309534</b>
16 mm	300 mm	70 mm	ST	0,424	5	<b>309510</b>
<b>Oppervlak: kataforetisch aangebrachte zwarte dompellak, om erdoor te schroeven</b>						
14 mm	300 mm	70 mm	ST	0,424	5	<b>309527</b>
16 mm	300 mm	70 mm	ST	0,424	5	<b>306861</b>



### Stift

Maat a	Maat b	EH	Gewicht per EH (kg)	VE per EH	Bestelnr. 4004338...
<b>Materiaal: hard pvc, oppervlak: zwart, om erin te schroeven</b>					
14 mm	75 mm	ST	0,095	10	<b>308070</b>



### Stift

#### Type J

met aangesneden schroefdraad

Maat a	Maat b	Maat c	EH	Gewicht per EH (kg)	VE per EH	Bestelnr. 4004338...
<b>Oppervlak: galvanisch geel verzinkt</b>						
14 mm	105 mm	52 mm	ST	0,160	12	<b>306748</b>
16 mm	105 mm	52 mm	ST	0,200	12	<b>306755</b>
10 mm	115 mm	57 mm	ST	0,091	10	<b>312084</b>
13 mm	115 mm	57 mm	ST	0,150	10	<b>312138</b>
13 mm	165 mm	62 mm	ST	0,195	10	<b>312237</b>
16 mm	165 mm	62 mm	ST	0,260	10	<b>312183</b>
<b>Oppervlak: kataforetisch aangebrachte zwarte dompellak</b>						
12 mm	105 mm	52 mm	ST	0,111	12	<b>306618</b>
14 mm	105 mm	52 mm	ST	0,160	12	<b>306625</b>
16 mm	105 mm	52 mm	ST	0,200	12	<b>306632</b>
<b>Materiaal: Roestvrij staal, V2A</b>						
14 mm	105 mm	57 mm	ST	0,150	10	<b>309053</b>
13 mm	140 mm	57 mm	ST	0,192	4	<b>326128</b>

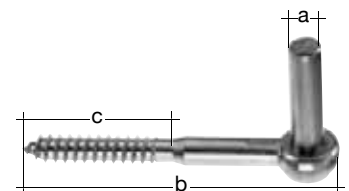

## HENGEN EN HENGSELS, STIFTEN

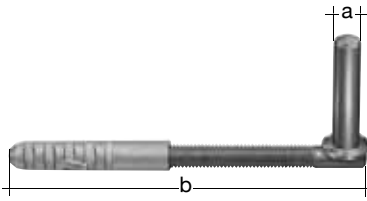

### Stift

verstelbaar  
met kunststof pluggen

Schroefdraad: M12

Maat a	Maat b	EH	Gewicht per EH (kg)	VE per EH	Bestelnr. 4004338...
<b>Oppervlak: vuurverzinkt</b>					
13 mm	120 mm	ST	0,162	10	<b>312305</b>



### Stift

om erop te schroeven

Gat-Ø: 14 mm

Maat a	Maat b	EH	Gewicht per EH (kg)	VE per EH	Bestelnr. 4004338...
<b>Materiaal: Roestvrij staal, V2A</b>					
40 mm	180 mm	ST	0,392	10	<b>309114</b>

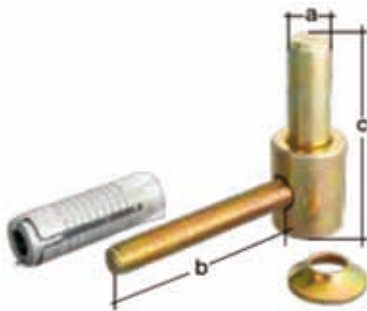

### Stift

met metrisch schroefdraad

voor de bevestiging aan de muur

Snelle en eenvoudige montage

Schroefdraad: M10

Toebehorenhandleiding: Plug is bij de levering inbegrepen.

Maat a	Maat b	Maat c	EH	Gewicht per EH (kg)	VE per EH	Bestelnr. 4004338...
<b>Oppervlak: galvanisch geel verzinkt</b>						
14 mm	80 mm	70 mm	ST	0,276	12	<b>307356</b>
16 mm	80 mm	70 mm	ST	0,328	12	<b>307370</b>
<b>Oppervlak: kataforetisch aangebrachte zwarte dompellak</b>						
14 mm	80 mm	70 mm	ST	0,276	12	<b>307363</b>
16 mm	80 mm	70 mm	ST	0,328	12	<b>307387</b>
<b>Materiaal: Roestvrij staal, V2A</b>						
14 mm	130 mm	65 mm	ST	0,192	10	<b>309060</b>



## HENGEN EN HENGSELS, STIFTEN

### Stift

#### Type D I

verstelbaar met 20 mm

met moeren en twee veerringen

Dankzij de stift kan de poort in gemonteerde toestand afgesteld worden.

Aantal gaten: 4

Gat-Ø: 7,0 mm

Toebehorenhandleiding: Passend bevestigingsmateriaal kan apart besteld worden.

Maat a	Maat b	Maat c	Schroefdraad	EH	Gewicht per EH (kg)	VE per EH	Bestelnr. 4004338...
<b>Oppervlak: galvanisch geel verzinkt</b>							
13 mm	45 mm	105 mm	M12	ST	0,520	6	318239
16 mm	45 mm	105 mm	M 16	ST	0,543	6	318246
<b>Oppervlak: vuurverzinkt</b>							
13 mm	40 mm	100 mm	M 12	ST	0,360	6	318758
16 mm	40 mm	100 mm	M 16	ST	0,450	6	318765
<b>Materiaal: Roestvrij staal, V2A</b>							
13 mm	40 mm	100 mm	M 12	ST	0,345	4	361471 VA
16 mm	40 mm	100 mm	M 16	ST	0,450	4	361488 VA

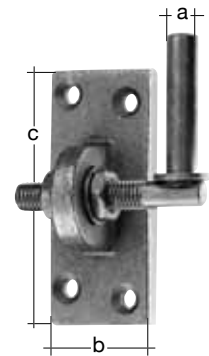

### Stift

Afstand tot plaat verstelbaar van 5 - 23 mm (16 mm doorn) resp. 5 - 25 mm (13 mm doorn)

Materiaaldikte: 5,0 mm

Aantal gaten: 4

Gat-Ø: 7,0 mm

Toebehorenhandleiding: Passend bevestigingsmateriaal kan apart besteld worden.

Maat a	Maat b	Maat c	EH	Gewicht per EH (kg)	VE per EH	Bestelnr. 4004338...
<b>Oppervlak: galvanisch geel verzinkt</b>						
13 mm	40 mm	100 mm	ST	0,352	10	311131
16 mm	45 mm	100 mm	ST	0,405	10	311148

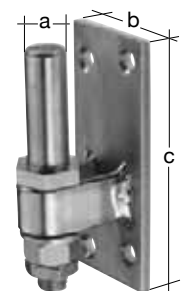

### Stift

#### Smeedijzer

#### op de rand gehamerd

verstelbaar met 20 mm

Aantal gaten: 4

Gat-Ø: 8,0 mm

Toebehorenhandleiding: Passend bevestigingsmateriaal kan apart besteld worden.

Maat a	Maat b	Maat c	EH	Gewicht per EH (kg)	VE per EH	Bestelnr. 4004338...
<b>Oppervlak: verzinkt, zwarte geverfd</b>						
16 mm	45 mm	150 mm	ST	0,642	6	323066

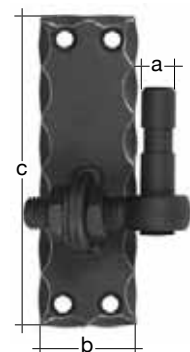

## HENGEN EN HENGSELS, STIFTEN

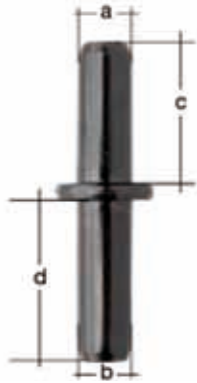

### Doorn

links en rechts bruikbaar

Maat a	Maat b	Maat c	Maat d	EH	Gewicht per EH (kg)	VE per EH	Bestelnr. 4004338...
<b>Oppervlak: kataforetisch aangebrachte zwarte dompellak</b>							
12 mm	14 mm	35 mm	35 mm	ST	0,085	25	<b>306885</b>
14 mm	14 mm	40 mm	35 mm	ST	0,105	25	<b>306892</b>
16 mm	14 mm	45 mm	35 mm	ST	0,126	25	<b>306908</b>



### Adapter voor stiften

Diameter: 12 mm Binnendiameter

Maat a	EH	Gewicht per EH (kg)	VE per EH	Bestelnr. 4004338...
<b>Oppervlak: zwart</b>				
14 mm	ST	0,002	50	<b>307851</b>

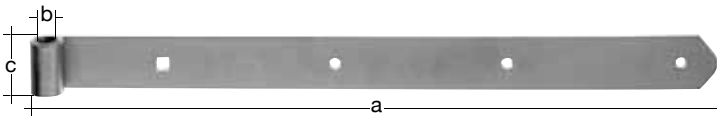

### Heng

#### Type 4

#### Uiteinde afgerond

licht  
recht

Materiaaldikte: 3,0 mm

Gat-Ø: 7,0 mm

Gat: 9 x 9 mm

Toebehorenhandleiding: Passend bevestigingsmateriaal kan apart besteld worden.

Maat a	Maat b	Maat c	Aantal gaten	EH	Gewicht per EH (kg)	VE per EH	Bestelnr. 4004338...
<b>Oppervlak: galvanisch geel verzinkt</b>							
200 mm	10 mm	30 mm	1 / 1	ST	0,165	10	<b>313630</b>
300 mm	10 mm	30 mm	2 / 1	ST	0,247	10	<b>313647</b>
400 mm	10 mm	30 mm	3 / 1	ST	0,329	10	<b>313692</b>
500 mm	10 mm	30 mm	4 / 1	ST	0,399	10	<b>313746</b>

## HENGEN EN HENGSELS, STIFTEN

### Heng

#### Uiteinde afgerond

halfzwaar  
recht

Gat: 9 x 9 mm

Gat-Ø: 7,0 mm

Aantal gaten: 3/1

Materiaaldikte: 5,0 mm

Toebehorenhandleiding: Passend bevestigingsmateriaal kan apart besteld worden.

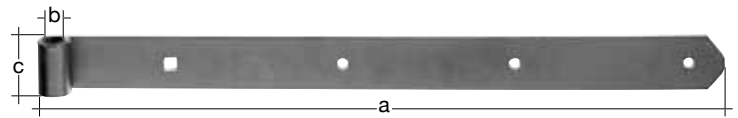

Maat a	Maat b	Maat c	EH	Gewicht per EH (kg)	VE per EH	Bestelnr. 4004338...
<b>Oppervlak: galvanisch geel verzinkt</b>						
500 mm	12 mm	40 mm	ST	0,880	10	<b>313760</b>
600 mm	12 mm	40 mm	ST	0,500	10	<b>313777</b>

### Heng

#### Type 6

#### Uiteinde afgerond

halfzwaar  
recht

Gat-Ø: 7,0 mm

Gat: 9 x 9 mm

Toebehorenhandleiding: Passend bevestigingsmateriaal kan apart besteld worden.

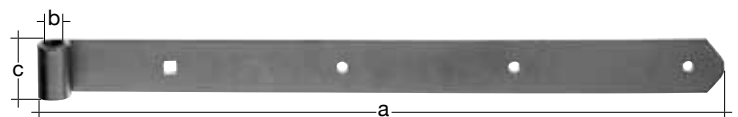

Maat a	Maat b	Maat c	Materiaaldikte	Aantal gaten	EH	Gewicht per EH (kg)	VE per EH	Bestelnr. 4004338...
<b>Oppervlak: galvanisch geel verzinkt</b>								
300 mm	13 mm	40 mm	5,0 mm	2 / 1	ST	0,524	10	<b>313807</b>
400 mm	13 mm	40 mm	5,0 mm	2 / 1	ST	0,674	10	<b>313869</b>
500 mm	13 mm	40 mm	5,0 mm	3 / 1	ST	0,824	10	<b>313913</b>
600 mm	13 mm	40 mm	5,0 mm	3 / 1	ST	1,032	10	<b>313968</b>
700 mm	13 mm	40 mm	5,0 mm	4 / 1	ST	1,182	10	<b>314002</b>
800 mm	13 mm	40 mm	5,0 mm	4 / 1	ST	1,306	10	<b>314057</b>
<b>Oppervlak: vuurverzinkt</b>								
300 mm	13 mm	40 mm	5,0 mm	2 / 1	ST	0,532	10	<b>313791</b>
400 mm	13 mm	40 mm	5,0 mm	2 / 1	ST	0,715	10	<b>313845</b>
500 mm	13 mm	40 mm	5,0 mm	3 / 1	ST	0,880	10	<b>313890</b>
600 mm	13 mm	40 mm	5,0 mm	3 / 1	ST	1,065	10	<b>313944</b>
700 mm	13 mm	40 mm	5,0 mm	4 / 1	ST	1,183	10	<b>313999</b>
800 mm	13 mm	40 mm	5,0 mm	4 / 1	ST	1,384	10	<b>314040</b>
<b>Oppervlak: verzinkt, witte kunststof coating</b>								
400 mm	13 mm	40 mm	5,0 mm	2 / 1	ST	0,660	6	<b>313876</b>
500 mm	13 mm	40 mm	5,0 mm	3 / 1	ST	0,835	6	<b>313920</b>
700 mm	13 mm	40 mm	5,0 mm	4 / 1	ST	1,140	6	<b>313975</b>
<b>Oppervlak: kataforetisch aangebrachte zwarte dompellak</b>								
400 mm	13 mm	40 mm	5,0 mm	2 / 1	ST	0,730	6	<b>309602</b>
500 mm	13 mm	40 mm	5,0 mm	3 / 1	ST	0,820	6	<b>309619</b>
600 mm	13 mm	40 mm	5,0 mm	3 / 1	ST	1,030	6	<b>309626</b>
<b>Materiaal: Roestvrij staal, V2A</b>								
400 mm	13 mm	40 mm	4,0 mm	2 / 1	ST	0,531	4	<b>313838</b> VA
600 mm	13 mm	40 mm	4,0 mm	3 / 1	ST	0,762	4	<b>318192</b> VA

## HENGEN EN HENGSELS, STIFTEN



### Heng

#### Type 6

#### Uiteinde afgerond

halfzwaar  
gekropt

Materiaaldikte: 4,0 mm

Aantal gaten: 3/1

Bocht: 15 mm

Gat: 9 x 9 mm

Gat-Ø: 7,0 mm

Toebehorenhandleiding: Passend bevestigingsmateriaal kan apart besteld worden.

Maat a	Maat b	Maat c	EH	Gewicht per EH (kg)	VE per EH	Bestelnr. 4004338...
--------	--------	--------	----	---------------------	-----------	----------------------

Materiaal: Roestvrij staal, V2A

VA	500 mm	13 mm	40 mm	ST	0,644	4	<b>318185</b>
----	--------	-------	-------	----	-------	---	---------------

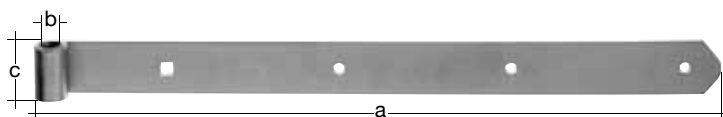

### Heng

#### Uiteinde afgerond

zwaar  
recht

Gat-Ø: 9,0 mm

Gat: 11 x 11 mm

Toebehorenhandleiding: Passend bevestigingsmateriaal kan apart besteld worden.

Maat a	Maat b	Maat c	Materiaaldikte	Aantal gaten	EH	Gewicht per EH (kg)	VE per EH	Bestelnr. 4004338...
--------	--------	--------	----------------	--------------	----	---------------------	-----------	----------------------

Oppervlak: galvanisch geel verzinkt

700 mm	14 mm	45 mm	5,0 mm	3 / 1	ST	1,325	10	<b>313784</b>
800 mm	14 mm	45 mm	5,0 mm	4 / 1	ST	1,084	10	<b>313814</b>
1000 mm	14 mm	45 mm	5,0 mm	4 / 1	ST	1,901	10	<b>313821</b>

## HENGEN EN HENGSELS, STIFTEN

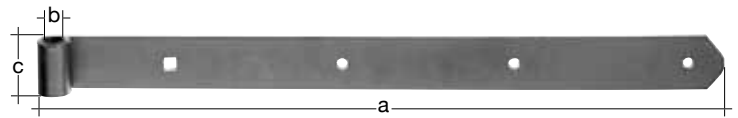

### Heng

#### Type 8

#### Uiteinde afgerond

zwaar  
recht

Gat-Ø: 9,0 mm

Gat: 11 x 11 mm

Toebehorenhandleiding: Passend bevestigingsmateriaal kan apart besteld worden.

Maat a	Maat b	Maat c	Aantal gaten	Materiaaldikte	EH	Gewicht per EH (kg)	VE per EH	Bestelnr. 4004338...
<b>Oppervlak: galvanisch geel verzinkt</b>								
400 mm	16 mm	45 mm	2 / 1	5,0 mm	ST	0,875	10	314101
500 mm	16 mm	45 mm	2 / 1	5,0 mm	ST	1,116	10	314156
600 mm	16 mm	45 mm	3 / 1	5,0 mm	ST	1,333	10	314200
700 mm	16 mm	45 mm	3 / 1	5,0 mm	ST	1,505	10	314255
800 mm	16 mm	45 mm	4 / 1	5,0 mm	ST	1,719	10	314309
1000 mm	16 mm	45 mm	4 / 1	5,0 mm	ST	2,240	10	314354
1200 mm	16 mm	45 mm	4 / 1	5,0 mm	ST	2,130	4	314378
<b>Oppervlak: vuurverzinkt</b>								
400 mm	16 mm	45 mm	2 / 1	5,0 mm	ST	0,944	10	314095
500 mm	16 mm	45 mm	2 / 1	5,0 mm	ST	1,128	10	314149
600 mm	16 mm	45 mm	3 / 1	5,0 mm	ST	1,356	10	314194
700 mm	16 mm	45 mm	3 / 1	5,0 mm	ST	1,591	10	314248
800 mm	16 mm	45 mm	4 / 1	5,0 mm	ST	1,776	10	314293
1000 mm	16 mm	45 mm	4 / 1	5,0 mm	ST	2,214	10	314347
1200 mm	16 mm	45 mm	4 / 1	6,0 mm	ST	2,198	4	313982
<b>Oppervlak: verzinkt, witte kunststof coating</b>								
700 mm	16 mm	45 mm	3 / 1	5,0 mm	ST	1,620	6	314262
<b>Oppervlak: kataforetisch aangebrachte zwarte dompellak</b>								
600 mm	16 mm	45 mm	3 / 1	5,0 mm	ST	1,170	6	309633
700 mm	16 mm	45 mm	3 / 1	5,0 mm	ST	1,320	6	309640
<b>Materiaal: Roestvrij staal, V2A</b>								
800 mm	16 mm	45 mm	4 / 1	5,0 mm	ST	1,433	4	318178

**HENGEN EN HENGSELS, STIFTEN**



**Heng**

**Type 8**

**Uiteinde afgerond**

zwaar  
gekropt

Materiaaldikte: 5,0 mm  
Aantal gaten: 3/1  
Bocht: 15 mm  
Gat: 11 x 11 mm  
Gat-Ø: 9,0 mm

Toebehorenhandleiding: Passend bevestigingsmateriaal kan apart besteld worden.

Maat a	Maat b	Maat c	EH	Gewicht per EH (kg)	VE per EH	Bestelnr. 4004338...
700 mm	16 mm	45 mm	ST	1,257	4	<b>318208</b>

**Materiaal: Roestvrij staal, V2A**

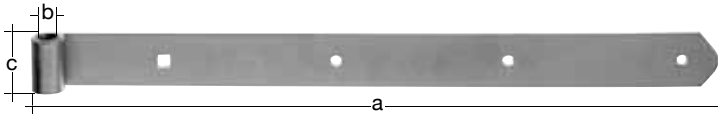

**Heng**

**Type 14**

**Uiteinde afgerond**

Uitvoering: zeer zwaar  
recht

Materiaaldikte: 8,0 mm  
Gat-Ø: 9 / 11 mm  
Gat: 11 x 11 mm

Toebehorenhandleiding: Passend bevestigingsmateriaal kan apart besteld worden.

Maat a	Maat b	Maat c	Aantal gaten	EH	Gewicht per EH (kg)	VE per EH	Bestelnr. 4004338...
<b>Oppervlak: galvanisch geel verzinkt</b>							
800 mm	20 mm	60 mm	2 / 1 / 1	ST	3,130	1	<b>312343</b>
1000 mm	20 mm	60 mm	3 / 1 / 1	ST	3,930	1	<b>312398</b>
1200 mm	20 mm	60 mm	4 / 1 / 1	ST	4,690	1	<b>312442</b>
1400 mm	20 mm	60 mm	5 / 1 / 1	ST	5,420	1	<b>312497</b>
<b>Oppervlak: vuurverzinkt</b>							
800 mm	20 mm	60 mm	2 / 1 / 1	ST	3,280	1	<b>312336</b>
1000 mm	20 mm	60 mm	3 / 1 / 1	ST	3,980	1	<b>312381</b>
1200 mm	20 mm	60 mm	4 / 1 / 1	ST	4,810	1	<b>312435</b>
1400 mm	20 mm	60 mm	5 / 1 / 1	ST	5,540	1	<b>312480</b>

## HENGEN EN HENGSELS, STIFTEN

### Heng

#### rechte vorm, rechte afsluiting

recht

Materiaaldikte: 4,0 mm

Toebehorenhandleiding: Passend bevestigingsmateriaal kan apart besteld worden.



Maat a	Maat b	Maat c	EH	Gewicht per EH (kg)	VE per EH	Bestelnr. 4004338...
<b>Oppervlak: galvanisch geel verzinkt</b>						
300 mm	12 mm	30 mm	ST	0,320	10	308797
400 mm	12 mm	30 mm	ST	0,420	10	308803
500 mm	12 mm	30 mm	ST	0,500	10	308810
<b>Oppervlak: galvanisch geel verzinkt, zwarte kunststof coating</b>						
300 mm	12 mm	30 mm	ST	0,320	10	306007
400 mm	12 mm	30 mm	ST	0,420	10	306014
500 mm	12 mm	30 mm	ST	0,500	10	306021



### Heng

#### rechte vorm, rechte afsluiting

recht

Toebehorenhandleiding: Passend bevestigingsmateriaal kan apart besteld worden.

Maat a	Maat b	Maat c	Materiaaldikte	EH	Gewicht per EH (kg)	VE per EH	Bestelnr. 4004338...	
<b>Oppervlak: galvanisch geel verzinkt</b>								
300 mm	14 mm	30 mm	4,0 mm	ST	0,320	10	308827	
300 mm	14 mm	35 mm	5,0 mm	ST	0,430	10	308766	
400 mm	14 mm	30 mm	4,0 mm	ST	0,420	10	308568	
400 mm	14 mm	35 mm	5,0 mm	ST	0,590	10	306106	
500 mm	14 mm	30 mm	4,0 mm	ST	0,500	10	308575	
500 mm	14 mm	35 mm	5,0 mm	ST	0,720	10	306113	
600 mm	14 mm	35 mm	5,0 mm	ST	0,850	10	306120	
700 mm	14 mm	35 mm	5,0 mm	ST	0,936	10	308599	
800 mm	14 mm	35 mm	5,0 mm	ST	1,118	10	306137	
<b>Oppervlak: galvanisch geel verzinkt, zwarte kunststof coating</b>								
300 mm	14 mm	30 mm	4,0 mm	ST	0,320	10	308506	
300 mm	14 mm	35 mm	5,0 mm	ST	0,430	10	306038	
400 mm	14 mm	30 mm	4,0 mm	ST	0,420	10	308513	
400 mm	14 mm	35 mm	5,0 mm	ST	0,590	10	306045	
500 mm	14 mm	30 mm	4,0 mm	ST	0,500	10	308520	
500 mm	14 mm	35 mm	5,0 mm	ST	0,720	10	306052	
600 mm	14 mm	35 mm	5,0 mm	ST	0,850	10	306069	
700 mm	14 mm	35 mm	5,0 mm	ST	0,936	10	308544	
800 mm	14 mm	35 mm	5,0 mm	ST	1,118	10	308551	
<b>Materiaal: Roestvrij staal, V2A</b>								
300 mm	14 mm	35 mm	4 mm	ST	0,380	10	309008	VA
400 mm	14 mm	35 mm	4 mm	ST	0,493	10	309015	VA
500 mm	14 mm	35 mm	4 mm	ST	0,605	10	309022	VA
600 mm	14 mm	35 mm	4 mm	ST	0,717	10	309039	VA

## HENGEN EN HENGSELS, STIFTEN



### Heng

#### rechte vorm, rechte afsluiting

recht

Materiaaldikte: 5,0 mm

Toebehorenhandleiding: Passend bevestigingsmateriaal kan apart besteld worden.

Maat a	Maat b	Maat c	EH	Gewicht per EH (kg)	VE per EH	Bestelnr. 4004338...
<b>Oppervlak: galvanisch geel verzinkt</b>						
1000 mm	16 mm	40 mm	ST	1,901	4	<b>308735</b>
1200 mm	16 mm	40 mm	ST	2,226	4	<b>308742</b>
<b>Oppervlak: galvanisch geel verzinkt, zwarte kunststof coating</b>						
1000 mm	16 mm	40 mm	ST	1,901	4	<b>306083</b>
1200 mm	16 mm	40 mm	ST	2,226	4	<b>306090</b>



### Heng

#### Uiteinde zwaluwstaart

recht

Toebehorenhandleiding: Passend bevestigingsmateriaal kan apart besteld worden.

Maat a	Maat b	Maat c	Materiaaldikte	EH	Gewicht per EH (kg)	VE per EH	Bestelnr. 4004338...
<b>Oppervlak: galvanisch geel verzinkt</b>							
300 mm	14 mm	30 mm	4,0 mm	ST	0,320	10	<b>308650</b>
300 mm	14 mm	35 mm	5,0 mm	ST	0,450	10	<b>308773</b>
400 mm	14 mm	30 mm	4,0 mm	ST	0,386	10	<b>308698</b>
400 mm	14 mm	35 mm	5,0 mm	ST	0,590	10	<b>308780</b>
500 mm	14 mm	30 mm	4,0 mm	ST	0,490	10	<b>308667</b>
500 mm	14 mm	35 mm	5,0 mm	ST	0,720	10	<b>306229</b>
600 mm	14 mm	35 mm	5,0 mm	ST	0,850	10	<b>306236</b>
700 mm	14 mm	35 mm	5,0 mm	ST	0,955	10	<b>306243</b>
800 mm	14 mm	35 mm	5,0 mm	ST	1,084	10	<b>306250</b>
<b>Oppervlak: galvanisch geel verzinkt, zwarte kunststof coating</b>							
300 mm	14 mm	30 mm	4,0 mm	ST	0,320	10	<b>308605</b>
300 mm	14 mm	35 mm	5,0 mm	ST	0,450	10	<b>306144</b>
400 mm	14 mm	30 mm	4,0 mm	ST	0,386	10	<b>308612</b>
400 mm	14 mm	35 mm	5,0 mm	ST	0,590	10	<b>306151</b>
500 mm	14 mm	30 mm	4,0 mm	ST	0,490	10	<b>308629</b>
500 mm	14 mm	35 mm	5,0 mm	ST	0,720	10	<b>306168</b>
600 mm	14 mm	35 mm	5,0 mm	ST	0,850	10	<b>306175</b>
<b>Oppervlak: galvanisch geel verzinkt, zwarte kunststof coating</b>							
700 mm	14 mm	35 mm	5,0 mm	ST	0,955	10	<b>306182</b>
800 mm	14 mm	35 mm	5,0 mm	ST	1,084	10	<b>306199</b>



## HENGEN EN HENGSELS, STIFTEN



### Heng

#### Uiteinde zwaluwstaart

recht

Materiaaldikte: 5,0 mm

Toebehorenhandleiding: Passend bevestigingsmateriaal kan apart besteld worden.

Maat a	Maat b	Maat c	EH	Gewicht per EH (kg)	VE per EH	Bestelnr. 4004338...
<b>Oppervlak: galvanisch geel verzinkt</b>						
800 mm	16 mm	40 mm	ST	1,460	10	<b>306267</b>
1000 mm	16 mm	40 mm	ST	1,825	4	<b>308704</b>
1200 mm	16 mm	40 mm	ST	2,198	4	<b>308711</b>
<b>Oppervlak: galvanisch geel verzinkt, zwarte kunststof coating</b>						
800 mm	16 mm	40 mm	ST	1,489	10	<b>306205</b>
1000 mm	16 mm	40 mm	ST	1,825	4	<b>306212</b>
1200 mm	16 mm	40 mm	ST	2,198	4	<b>308728</b>

### Heng

#### met sierpunte

recht



Maat a	Maat b	Maat c	EH	Gewicht per EH (kg)	VE per EH	Bestelnr. 4004338...
<b>Aluminium, oppervlak: zwart geëloxeerd</b>						
312 mm	14 mm	40 mm	ST	0,120	10	<b>308025</b>
428 mm	14 mm	40 mm	ST	0,172	10	<b>308018</b>
544 mm	14 mm	40 mm	ST	0,130	10	<b>308001</b>

## HENGEN EN HENGSELS, STIFTEN



### Heng

#### met sierpunten

recht

Materiaaldikte: 4,0 mm

Maat a	Maat b	Maat c	EH	Gewicht per EH (kg)	VE per EH	Bestelnr. 4004338...
<b>Oppervlak: kataforetisch aangebrachte zwarte dompellak</b>						
300 mm	14 mm	40 mm	ST	0,430	10	<b>306274</b>
400 mm	14 mm	40 mm	ST	0,690	10	<b>306281</b>
500 mm	14 mm	40 mm	ST	0,840	10	<b>306298</b>
600 mm	14 mm	40 mm	ST	0,985	10	<b>306304</b>

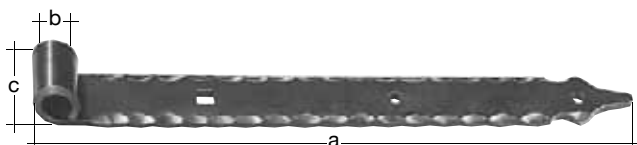

### Heng

#### met sierpunte

#### Smeedijzer

#### op de rand gehamerd

recht

Materiaaldikte: 6,0 mm

Gat-Ø: 9,0 mm

Gat: 11 x 11 mm

Toebehorenhandleiding: Passend bevestigingsmateriaal kan apart besteld worden.

Maat a	Maat b	Maat c	Aantal gaten	EH	Gewicht per EH (kg)	VE per EH	Bestelnr. 4004338...
<b>Oppervlak: verzinkt, zwarte geverfd</b>							
400 mm	16 mm	45 mm	2 / 1	ST	0,925	2	<b>320300</b>
600 mm	16 mm	45 mm	3 / 1	ST	1,340	2	<b>320355</b>
800 mm	16 mm	45 mm	4 / 1	ST	1,690	2	<b>320409</b>

## HENGEN EN HENGSELS, STIFTEN

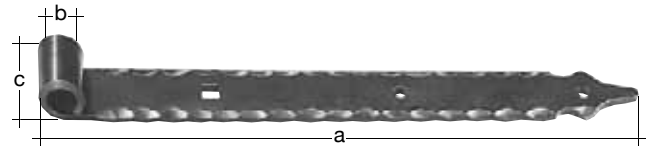

### Heng

met sierpunte

Smeedijzer

op de rand gehamerd

gekropt

Materiaaldikte: 6,0 mm

Bocht: 15,5 mm

Gat-Ø: 9,0 mm

Gat: 11 x 11 mm

Toebehorenhandleiding: Passend bevestigingsmateriaal kan apart besteld worden.

Maat a	Maat b	Maat c	Aantal gaten	EH	Gewicht per EH (kg)	VE per EH	Bestelnr. 4004338...
<b>Oppervlak: verzinkt, zwarte geverfd</b>							
600 mm	16 mm	45 mm	3 / 1	ST	1,300	6	<b>323035</b>
800 mm	16 mm	45 mm	4 / 1	ST	1,760	4	<b>323042</b>



### Heng

Uiteinde afgerond

recht

verstelbaar met 30 mm

Dankzij de heng kan de poort in gemonteerde toestand afgesteld worden.

Materiaaldikte: 5,0 mm

Gat-Ø: 7,0 mm

Gat: 9 x 9 mm

Toebehorenhandleiding: Aanschroefstift type D I is bij de levering inbegrepen.  
Passend bevestigingsmateriaal kan apart besteld worden.

Maat a	Maat b	Schroefdraad	Aantal gaten	EH	Gewicht per EH (kg)	VE per EH	Bestelnr. 4004338...
<b>Oppervlak: galvanisch geel verzinkt</b>							
470 mm	40 mm	M 12	3 / 1	ST	1,250	6	<b>318253</b>
670 mm	40 mm	M 16	4 / 1	ST	1,500	4	<b>318260</b>
<b>Oppervlak: vuurverzinkt</b>							
470 mm	40 mm	M 12	3 / 1	ST	1,170	6	<b>318277</b>
670 mm	40 mm	M 16	4 / 1	ST	1,630	4	<b>318284</b>

**HENGEN EN HENGSELS, STIFTEN**

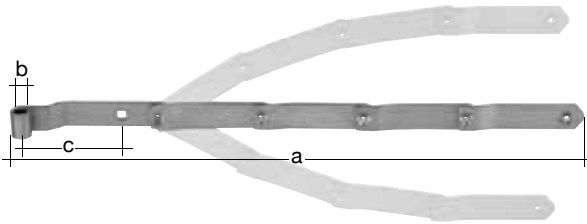

**Heng**

**voor poortbogen**

**Uiteinde afgerond**

verstelbaar  
gekropt

Materiaal: 40 x 5 mm  
Bocht: 15 mm  
Gat: 6,5 x 10 + 6,5 x 15 + 11 x 11 mm

Toebehorenhandleiding: Passend bevestigingsmateriaal kan apart besteld worden.

Maat a	Maat b	Maat c	Verstelelementen	Aantal gaten	EH	Gewicht per EH (kg)	VE per EH	Bestelnr. 4004338...
<b>Oppervlak: galvanisch geel verzinkt</b>								
642 mm	13 mm	135 mm	3	3 / 1 / 1	ST	1,170	6	<b>318307</b>
782 mm	16 mm	135 mm	4	4 / 1 / 1	ST	1,440	6	<b>318314</b>



**Heng**

**Uiteinde afgerond**

Uitvoering: stijf  
gekropt  
onderste scharnier bij hengen nr. 318307 en nr. 318314

Materiaal: 40 x 5 mm  
Bocht: 15 mm  
Gat-Ø: 7,0 mm  
Gat: 11 x 11 mm

Toebehorenhandleiding: Passend bevestigingsmateriaal kan apart besteld worden.

Maat a	Maat b	Maat c	Aantal gaten	EH	Gewicht per EH (kg)	VE per EH	Bestelnr. 4004338...
<b>Oppervlak: galvanisch geel verzinkt</b>							
642 mm	13 mm	135 mm	4 / 1	ST	1,070	6	<b>318406</b>
782 mm	16 mm	135 mm	5 / 1	ST	1,310	6	<b>318413</b>

## HENGEN EN HENGSELS, STIFTEN

### Heng

#### Uiteinde afgerond

afgehoekt

Materiaaldikte: 5,0 mm

Maat a	Maat b	Maat c	Maat d	EH	Gewicht per EH (kg)	VE per EH	Bestelnr. 4004338...
--------	--------	--------	--------	----	---------------------	-----------	----------------------

Oppervlak: kataforetisch aangebrachte zwarte dompellak

90 mm	14 mm	35 mm	35 mm	ST	0,272	10	306533
-------	-------	-------	-------	----	-------	----	--------

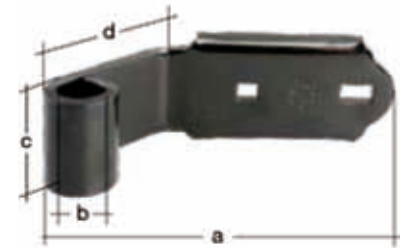

### Franse kistscharnier

Materiaaldikte: 3 mm

Maat a	Maat b	EH	Gewicht per EH (kg)	VE per EH	Bestelnr. 4004338...
--------	--------	----	---------------------	-----------	----------------------

Oppervlak: kataforetisch aangebrachte zwarte dompellak

35 mm	180 mm	ST	0,180	28	306540 <b>NEU</b>
-------	--------	----	-------	----	-------------------

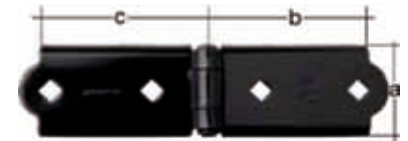

### Heng

#### Uiteinde zwaluwstaart

afgehoekt

Materiaaldikte: 5,0 mm

Maat a	Maat b	Maat c	Maat d	EH	Gewicht per EH (kg)	VE per EH	Bestelnr. 4004338...
--------	--------	--------	--------	----	---------------------	-----------	----------------------

Oppervlak: galvanisch geel verzinkt

500 mm	14 mm	35 mm	40 mm	ST	0,747	4	308926
600 mm	14 mm	35 mm	40 mm	ST	0,881	4	308933

Oppervlak: kataforetisch aangebrachte zwarte dompellak

500 mm	14 mm	35 mm	40 mm	ST	0,798	4	308902
600 mm	14 mm	35 mm	40 mm	ST	0,886	4	308919



**HENGEN EN HENGSELS, STIFTEN**

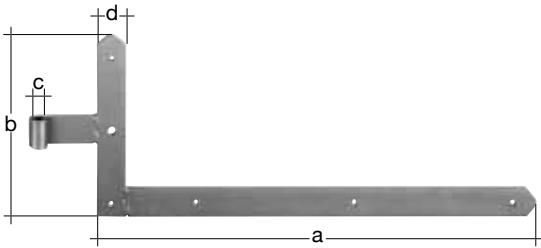

**Poort-hoekheng**

**speciaal voor opengewerkte deuren**

**Uiteinde afgerond**

halfzwaar

Materiaaldikte: 5,0 mm  
 Afstand midden band - midden rol: 100 mm  
 Gat-Ø: 7,0 mm  
 Gat: 10 x 10 mm

Toebehorenhandleiding: Passend bevestigingsmateriaal kan apart besteld worden.

Artikelbeschreibung	Maat a	Maat b	Maat c	Maat d	Aantal gaten	EH	Gewicht per EH (kg)	VE per EH	Bestelnr. 4004338...
<b>Oppervlak: vuurverzinkt</b>									
een paar (boven en onder)	400 mm	250 mm	13 mm	40 mm	5 / 1	ST	1,300	2	<b>313142</b>
een paar (boven en onder)	600 mm	250 mm	13 mm	40 mm	5 / 1	ST	1,550	2	<b>313197</b>
een paar (boven en onder)	800 mm	250 mm	16 mm	45 mm	6 / 1	ST	1,900	2	<b>313241</b>

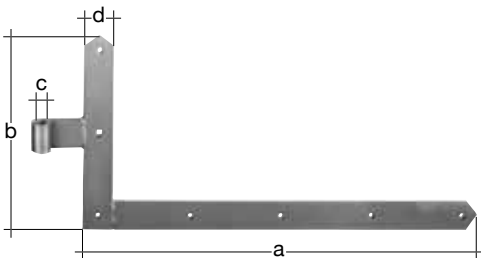

**Poort-hoekheng**

**Type 17**

**Uiteinde spits**

zwaar

Materiaaldikte: 8,0 mm  
 Afstand midden band - midden rol: 120 mm

Toebehorenhandleiding: Passend bevestigingsmateriaal kan apart besteld worden.

Artikelbeschreibung	Maat a	Maat b	Maat c	Maat d	Aantal gaten	Gat-Ø	EH	Gewicht per EH (kg)	VE per EH	Bestelnr. 4004338...
<b>Oppervlak: galvanisch geel verzinkt</b>										
een paar (boven en onder)	800 mm	400 mm	20 mm	60 mm	6 / 1	10/12x12 mm	ST	4,750	2	<b>312541</b>
een paar (boven en onder)	1000 mm	400 mm	20 mm	60 mm	7 / 1	10/12x12 mm	ST	5,600	2	<b>312596</b>
een paar (boven en onder)	1000 mm	600 mm	20 mm	60 mm	8 / 1	7 / 9 x 9 mm	ST	6,310	2	<b>312657</b>
<b>Oppervlak: vuurverzinkt</b>										
een paar (boven en onder)	800 mm	400 mm	20 mm	60 mm	6 / 1	10 / 12 x 12 mm	ST	4,800	2	<b>312534</b>
een paar (boven en onder)	1000 mm	400 mm	20 mm	60 mm	7 / 1	10 / 12 x 12 mm	ST	5,680	2	<b>312589</b>
een paar (boven en onder)	1000 mm	600 mm	20 mm	60 mm	9 / 1	10 / 12 x 12 mm	ST	6,410	2	<b>312640</b>

## HENGEN EN HENGSELS, STIFTEN

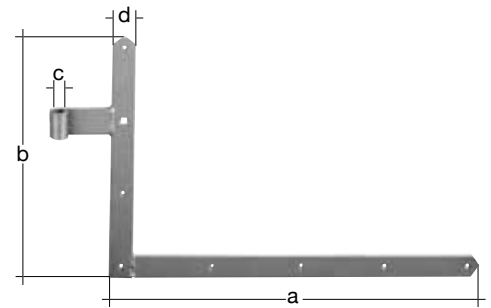

### Poort-hoekheng

#### Type 20

#### Uiteinde spits

halfzwaar

Materiaaldikte: 5,0 mm

Afstand midden band - midden rol: 105 mm

Toebehorenhandleiding: Passend bevestigingsmateriaal kan apart besteld worden.

Artikelbeschreibung	Maat a	Maat b	Maat c	Maat d	Aantal gaten	Gat-Ø	EH	Gewicht per EH (kg)	VE per EH	Bestelnr. 4004338...
<b>Oppervlak: galvanisch geel verzinkt</b>										
een paar (boven en onder)	400 mm	400 mm	16 mm	40 mm	5 / 1	7 / 9 x 9 mm	ST	1,300	2	312756
een paar (boven en onder)	600 mm	400 mm	16 mm	40 mm	7 / 1	7 / 9 x 9 mm	ST	1,710	2	312800
een paar (boven en onder)	800 mm	400 mm	16 mm	40 mm	7 / 1	7 / 9 x 9 mm	ST	2,080	2	312855
<b>Oppervlak: vuurverzinkt</b>										
een paar (boven en onder)	400 mm	400 mm	16 mm	40 mm	5 / 1	7 / 9 x 9 mm	ST	1,305	2	312749
een paar (boven en onder)	600 mm	400 mm	16 mm	40 mm	7 / 1	7 / 9 x 9 mm	ST	1,800	2	312794
een paar (boven en onder)	800 mm	400 mm	16 mm	40 mm	7 / 1	6 / 9 x 9 mm	ST	2,230	2	312848

### Deur-middenheng

#### Type 18

#### Uiteinde spits

zwaar

Materiaaldikte: 8,0 mm

Afstand midden band - midden rol: 120 mm

Aantal gaten: 2 / 1

Gat: 12 x 12 mm

Gat-Ø: 10,0 mm

Toebehorenhandleiding: Passend bevestigingsmateriaal kan apart besteld worden.

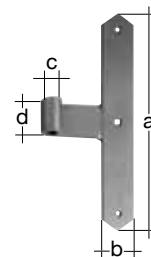

Maat a	Maat b	Maat c	Maat d	EH	Gewicht per EH (kg)	VE per EH	Bestelnr. 4004338...
<b>Oppervlak: galvanisch geel verzinkt</b>							
400 mm	60 mm	20 mm	60 mm	ST	2,000	1	312701
<b>Oppervlak: vuurverzinkt</b>							
400 mm	60 mm	20 mm	60 mm	ST	2,140	1	312695

## HENGEN EN HENGSELS, STIFTEN

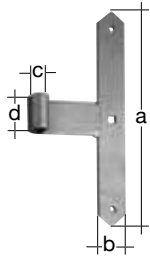

### Deur-middenheng

#### Type 21

#### Uiteinde spits

Materiaaldikte: 5,0 mm  
 Afstand midden band - midden rol: 105 mm  
 Aantal gaten: 2 / 1  
 Gat: 9 x 9 mm  
 Gat-Ø: 7,0 mm

Toebehorenhandleiding: Passend bevestigingsmateriaal kan apart besteld worden.

Maat a	Maat b	Maat c	Maat d	EH	Gewicht per EH (kg)	VE per EH	Bestelnr. 4004338...
<b>Oppervlak: galvanisch geel verzinkt</b>							
300 mm	40 mm	16 mm	45 mm	ST	0,700	5	<b>312909</b>
<b>Oppervlak: vuurverzinkt</b>							
300 mm	40 mm	16 mm	45 mm	ST	0,710	5	<b>312893</b>

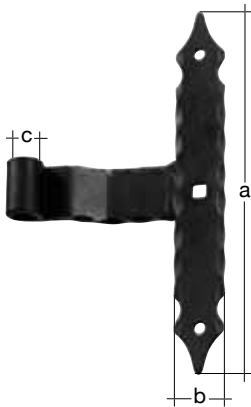

### Deur-middenheng

#### met sierpunte

#### Smeedijzer

#### op de rand gehamerd

gekropt

Bocht: 15 mm  
 Afstand midden band - midden rol: 135 mm  
 Aantal gaten: 2 / 1  
 Gat: 11 x 11 mm  
 Gat-Ø: 9,0 mm

Toebehorenhandleiding: Passend bevestigingsmateriaal kan apart besteld worden.

Maat a	Maat b	Maat c	EH	Gewicht per EH (kg)	VE per EH	Bestelnr. 4004338...
<b>Oppervlak: verzinkt, zwarte geverfd</b>						
300 mm	45 mm	16 mm	ST	0,800	4	<b>323059</b>

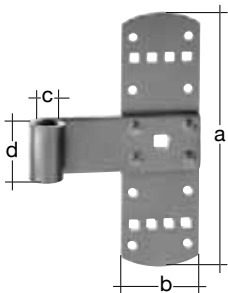

### Kruisheng

#### Type 50

Materiaaldikte: 2,0 mm  
 Afstand midden band - midden rol: 75 mm  
 Aantal gaten: 8 / 1 / 8  
 Gat: 5,5 x 5,5 / 9 x 9 mm  
 Gat-Ø: 5,0 mm

Toebehorenhandleiding: Passend bevestigingsmateriaal kan apart besteld worden.

Maat a	Maat b	Maat c	Maat d	EH	Gewicht per EH (kg)	VE per EH	Bestelnr. 4004338...
<b>Oppervlak: galvanisch geel verzinkt</b>							
140 mm	50 mm	13 mm	35 mm	ST	0,273	10	<b>314996</b>
160 mm	50 mm	13 mm	35 mm	ST	0,279	6	<b>315047</b>



## BOUWBESLAG ALGEMEEN

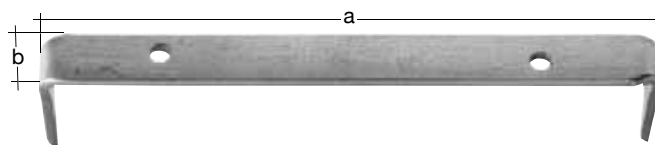

## Anker

gesmeed

Materiaaldikte: 5,0 mm

Aantal gaten: 2

Maat a	Maat b	EH	Gewicht per EH (kg)	VE per EH	Bestelnr. 4004338...
<b>Oppervlak: vuurverzinkt</b>					
250 mm	25 mm	ST	0,310	10	<b>316570</b>
300 mm	25 mm	ST	0,360	25	<b>316587</b>

## Pleisteranker

verstelbaar

met ronde, geharde stalen pen

met gesmede lip

Maat a	Maat b	EH	Gewicht per EH (kg)	VE per EH	Bestelnr. 4004338...
<b>Oppervlak: galvanisch geel verzinkt</b>					
160 mm	95 mm	ST	0,166	10	<b>310578</b>

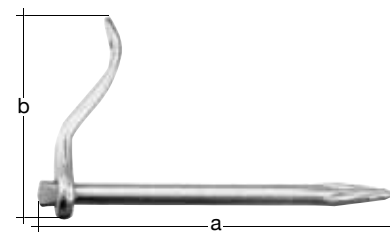

## Verbindingsplaat met punten

met twee uitstekende punten om erin te slaan

Maat a	Maat b	EH	Gewicht per EH (kg)	VE per EH	Bestelnr. 4004338...
<b>Oppervlak: sendzimir verzinkt</b>					
140 mm	20 mm	ST	0,025	25	<b>316754</b>

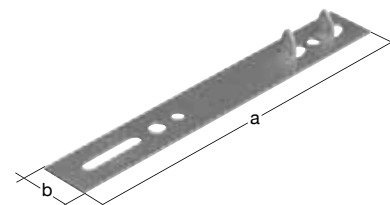

## Muurklauw

afgerond

Materiaaldikte: 2,5 mm

Maat a	Maat b	EH	Gewicht per EH (kg)	VE per EH	Bestelnr. 4004338...
<b>Oppervlak: sendzimir verzinkt, om in beton vast te zetten</b>					
80 mm	30 mm	ST	0,031	100	<b>307776</b>
110 mm	30 mm	ST	0,050	100	<b>307783</b>
125 mm	30 mm	ST	0,063	100	<b>307790</b>
140 mm	30 mm	ST	0,077	100	<b>307806</b>
160 mm	30 mm	ST	0,091	50	<b>307813</b>
190 mm	30 mm	ST	0,112	50	<b>307820</b>
220 mm	30 mm	ST	0,167	50	<b>307837</b>



**BOUWBESLAG ALGEMEEN**





**Muurklauw**

**in maxipack**  
afgerond

Materiaaldikte: 2,5 mm

Maat a	Maat b	Stuk per verkoopenheid	EH	Gewicht per EH (kg)	VE per EH	Bestelnr. 4004338...
--------	--------	---------------------------	----	------------------------	-----------	-------------------------

**Oppervlak: galvanisch blauw verzinkt, om in beton vast te zetten**

 110 mm	30 mm	6	ST	0,316	10	<b>309411</b>
 140 mm	30 mm	6	ST	0,474	10	<b>309435</b>
 160 mm	30 mm	6	ST	0,558	10	<b>309442</b>

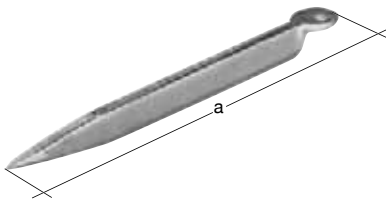

**Vensterbankijzer**

met punt voor het inslaan

Maat a	EH	Gewicht per EH (kg)	VE per EH	Bestelnr. 4004338...
--------	----	---------------------	-----------	-------------------------

**Oppervlak: verzinkt, om erin te slaan**

120 mm	ST	0,029	50	<b>316808</b>
--------	----	-------	----	---------------

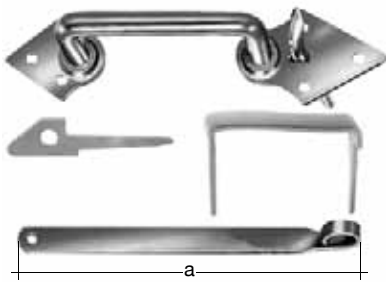

**Klinkenset**

**voor vlechtwerkpoorten en lichte houten poorten**

Set-onderdelen: Een set bestaande uit klinkgreep, klinkhendel, klinkkram om erin te slaan, klinkhaak om erin te slaan

Maat a	EH	Gewicht per EH (kg)	VE per EH	Bestelnr. 4004338...
--------	----	---------------------	-----------	-------------------------

**Oppervlak: galvanisch geel verzinkt**

250 mm	ST	0,700	5	<b>310332</b>
300 mm	ST	0,740	5	<b>310370</b>

**Oppervlak: vuurverzinkt**

250 mm	ST	0,700	5	<b>310387</b>
--------	----	-------	---	---------------

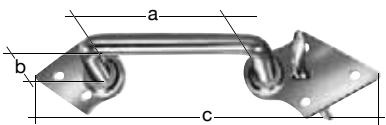

**Klinkgreep**

**voor vlechtwerkpoorten en lichte houten poorten**

Beugel-Ø: 15 mm

Maat a	Maat b	Maat c	EH	Gewicht per EH (kg)	VE per EH	Bestelnr. 4004338...
--------	--------	--------	----	------------------------	-----------	-------------------------

**Oppervlak: galvanisch geel verzinkt**

140 mm	57 mm	255 mm	ST	0,460	1	<b>310004</b>
--------	-------	--------	----	-------	---	---------------

## BOUWBESLAG ALGEMEEN

## Klinkhefboom

## voor vlechtwerkpoorten en lichte houten poorten

Materiaaldikte: 5,0 mm

Maat a	Maat b	EH	Gewicht per EH (kg)	VE per EH	Bestelnr. 4004338...
<b>Oppervlak: galvanisch geel verzinkt</b>					
250 mm	20 mm	ST	0,215	1	<b>310059</b>
300 mm	26 mm	ST	0,255	1	<b>310097</b>



## Klinkhefboom

## voor vlechtwerkpoorten en lichte houten poorten

met dubbel sluitoog  
links en rechts bruikbaar

Materiaaldikte: 5,0 mm

Maat a	Maat b	EH	Gewicht per EH (kg)	VE per EH	Bestelnr. 4004338...
<b>Oppervlak: galvanisch geel verzinkt</b>					
250 mm	20 mm	ST	0,230	1	<b>310509</b>
300 mm	26 mm	ST	0,260	1	<b>310547</b>

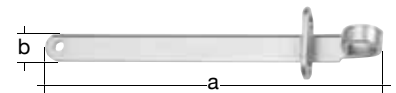

## Klinkhaak

## voor vlechtwerkpoorten en lichte houten poorten

Materiaaldikte: 8,0 mm  
Gat-Ø: 10,0 mm

Maat a	Maat b	Maat c	EH	Gewicht per EH (kg)	VE per EH	Bestelnr. 4004338...
<b>Oppervlak: galvanisch geel verzinkt, om erin te slaan</b>						
62 mm	55 mm	21 mm	ST	0,032	50	<b>310134</b>



## Klinkhaak

## voor vlechtwerkpoorten en lichte houten poorten

Materiaaldikte: 5,5 mm  
Gat-Ø: 10,0 mm

Maat a	Maat b	Maat c	EH	Gewicht per EH (kg)	VE per EH	Bestelnr. 4004338...
<b>Oppervlak: galvanisch geel verzinkt, om in beton vast te zetten</b>						
170 mm	50 mm	80 mm	ST	0,180	50	<b>310172</b>



## BOUWBESLAG ALGEMEEN

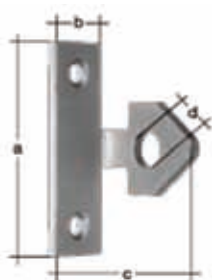

### Klinkhaak

voor vlechtwerkpoorten en lichte houten poorten

Materiaaldikte: 4,0 mm

Gat-Ø: 7,0 mm

Maat a	Maat b	Maat c	Maat d	EH	Gewicht per EH (kg)	VE per EH	Bestelnr. 4004338...
<b>Oppervlak: galvanisch geel verzinkt, om erop te schroeven</b>							
60 mm	18 mm	37 mm	10,0 mm	ST	0,046	50	<b>310219</b>



### Klinkkram

voor vlechtwerkpoorten en lichte houten poorten

Materiaaldikte: 2,0 mm

Gat-Ø: 5,5 mm

Maat a	Maat b	EH	Gewicht per EH (kg)	VE per EH	Bestelnr. 4004338...
<b>Oppervlak: galvanisch geel verzinkt</b>					
97 mm	14 mm	ST	0,026	50	<b>310257</b>



### Klinkkram

voor vlechtwerkpoorten en lichte houten poorten

Materiaaldikte: 2,5 mm

Maat a	Maat b	Maat c	EH	Gewicht per EH (kg)	VE per EH	Bestelnr. 4004338...
<b>Oppervlak: galvanisch geel verzinkt, om erin te slaan</b>						
60 mm	13 mm	52,5 mm	ST	0,028	50	<b>310295</b>

## ANKERNAGELS, NAGELSCHROEVEN, AFSTANDHULZEN

### Ankerbout

Maat a	Maat b	Stuk per verkoopenheid	EH	Gewicht per EH (kg)	VE per EH	Bestelnr. 4004338...
--------	--------	------------------------	----	---------------------	-----------	----------------------

**Oppervlak: verzinkt, in hangbox**

3,1 mm	40 mm	50	ST	0,145	4	<b>331740</b>
--------	-------	----	----	-------	---	---------------

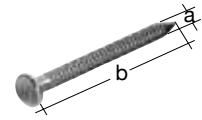

### Ankerbout

#### door het Duitse bouw- en woningtoezicht toegelaten

Ankernagels zijn ingedeeld in de kwaliteitsklasse III conform DIN 1052 deel 2: 3,1 mm Ø classificatiecertificaat nr. KA 063, 4,0 mm Ø classificatiecertificaat nr. KA 064, 6,0 mm Ø classificatiecertificaat nr. KA 065

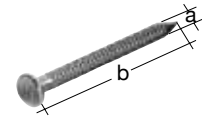

Maat a	Maat b	Stuk per verkoopenheid	EH	Gewicht per EH (kg)	VE per EH	Bestelnr. 4004338...
--------	--------	------------------------	----	---------------------	-----------	----------------------

**Oppervlak: verzinkt, in hangbox**

4,0 mm	40 mm	50	ST	0,230	4	<b>331634</b>
4,0 mm	50 mm	50	ST	0,280	4	<b>331788</b>
4,0 mm	60 mm	50	ST	0,322	4	<b>331931</b>

**Materiaal: Roestvrij staal, V2A, in hangbox**

4,0 mm	50 mm	50	ST	0,268	6	<b>361051</b> VA
--------	-------	----	----	-------	---	------------------

**Oppervlak: verzinkt, Grote verpakking in doos**

4,0 mm	40 mm	250	ST	1,090	1	<b>331610</b>
4,0 mm	40 mm	1250	ST	5,000	1	<b>354176</b>
4,0 mm	50 mm	250	ST	1,340	1	<b>331764</b>
4,0 mm	50 mm	1000	ST	5,000	1	<b>354183</b>
4,0 mm	60 mm	250	ST	1,610	1	<b>331917</b>
4 mm	60 mm	800	ST	5,000	1	<b>354190</b>

**Oppervlak: verzinkt, Grote verpakking in stapelbox**

4,0 mm	40 mm	250	ST	1,130	1	<b>334703</b>
4,0 mm	50 mm	250	ST	1,340	1	<b>334710</b>
4,0 mm	60 mm	250	ST	1,648	1	<b>334727</b>

### Schroefnagel

#### door het Duitse bouw- en woningtoezicht toegelaten

#### voor houtverbindingen, die later weer losgemaakt moeten worden

Nagelschroeven zijn ingedeeld in kwaliteitsklasse III conform DIN 1052, classificatiecertificaat nr. KA 050

Slagschroef kan net als een spijker ingeslagen worden. Er ontstaat een stevige verbinding. Naderhand afstellen mogelijk. Lichte, storingsvrije demontage mogelijk.

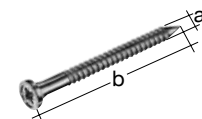

Maat a	Maat b	Stuk per verkoopenheid	EH	Gewicht per EH (kg)	VE per EH	Bestelnr. 4004338...
--------	--------	------------------------	----	---------------------	-----------	----------------------

**Oppervlak: verzinkt, in doorzichtige box**

4 mm	40 mm	50	ST	0,230	4	<b>338602</b>
4 mm	50 mm	50	ST	0,290	4	<b>338619</b>
4 mm	60 mm	50	ST	0,330	4	<b>338626</b>

## ANKERNAGELS, NAGELSCHROEVEN, AFSTANDHULZEN

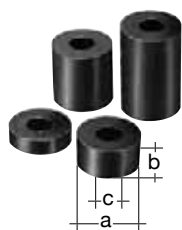

## Afstandshuls

## voor schroeven 5 - 8 mm

van polysterol

Maat a	Maat b	Maat c	Stuk per verkoopenheid	EH	Gewicht per EH (kg)	VE per EH	Bestelnr. 4004338...
<b>Materiaal: kunststof, oppervlak: zwart</b>							
20 mm	5 mm	8,5 mm	20	ST	0,061	4	<b>338664</b>
20 mm	10 mm	8,5 mm	15	ST	0,075	4	<b>338688</b>
20 mm	5 / 10 / 20 / 30 mm	8,5 mm	5	ST	0,120	4	<b>338725</b>
<b>Materiaal: kunststof, oppervlak: wit</b>							
20 mm	5 mm	8,5 mm	20	ST	0,061	4	<b>338657</b>
20 mm	10 mm	8,5 mm	15	ST	0,077	4	<b>338671</b>
20 mm	20 mm	8,5 mm	10	ST	0,090	4	<b>338695</b>
20 mm	5 / 10 / 20 / 30 mm	8,5 mm	5	ST	0,120	4	<b>338718</b>

## GAT-MONTAGEBANDEN

### Gaatjesband

Maat a	Materiaaldikte	Lengte	EH	Gewicht per EH (kg)	VE per EH	Bestelnr. 4004338...
<b>Oppervlak: verzinkt</b>						
12 mm	0,9 mm	10,0 m	ST	0,798	5	<b>334130</b>
17 mm	1,0 mm	10,0 m	ST	1,000	5	<b>334208</b>
20 mm	1,0 mm	10,0 m	ST	1,498	5	<b>334239</b>
<b>Oppervlak: verzinkt, zwarte kunststof coating</b>						
12 mm	0,9 mm	1,5 m	ST	0,132	5	<b>334123</b>
17 mm	1,0 mm	1,5 m	ST	0,170	5	<b>334161</b>
17 mm	1,0 mm	10,0 m	ST	1,230	5	<b>334215</b>
20 mm	1,0 mm	1,5 m	ST	0,240	5	<b>334222</b>
<b>Oppervlak: verzinkt, witte kunststof coating</b>						
12 mm	0,9 mm	1,5 m	ST	0,132	5	<b>334116</b>
17 mm	1,0 mm	1,5 m	ST	0,174	5	<b>334253</b>
20 mm	1,0 mm	1,5 m	ST	0,240	5	<b>334260</b>
<b>Materiaal: Roestvrij staal, V2A</b>						
17 mm	1,0 mm	10,0 m	ST	0,790	5	<b>361143</b> VA



### Gaatjesband

Lengte: 3,0 {m}

Maat a	Materiaaldikte	EH	Gewicht per EH (kg)	VE per EH	Bestelnr. 4004338...
<b>Oppervlak: verzinkt, in afrolcassette</b>					
12 mm	0,9 mm	ST	0,258	5	<b>334147</b>
17 mm	1,0 mm	ST	0,336	5	<b>334178</b>
20 mm	1,0 mm	ST	0,482	5	<b>334246</b>



### Gaatjesband

Lengte: 10,0 {m}

Materiaaldikte: 1,0 mm

Maat a	EH	Gewicht per EH (kg)	VE per EH	Bestelnr. 4004338...
<b>Oppervlak: verzinkt, in afrolcassette</b>				
17 mm	ST	0,796	5	<b>334185</b>



## DEURBESLAG

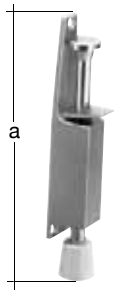

### Deurvastzetter

voor kamerdeuren met een gewicht tot ca. 25 kg, ZB-verpakt

#### SB-verpakt

Belasting max.: 25 kg Deurgewicht

Maat a	Stuk per verkoopeenheid	EH	Gewicht per EH (kg)	VE per EH	Bestelnr. 4004338...
--------	-------------------------	----	---------------------	-----------	----------------------

Oppervlak: bruin gelakt

130 mm	1	ST	0,127	3	<b>417604</b>
--------	---	----	-------	---	---------------

Oppervlak: wit gelakt

130 mm	1	ST	0,130	3	<b>417611</b>
--------	---	----	-------	---	---------------

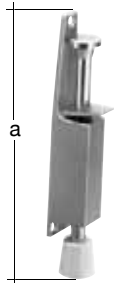

### Deurvastzetter

voor kamerdeuren met een gewicht tot ca. 25 kg, ZB-verpakt

#### SB-verpakt

Belasting max.: 40 kg Deurgewicht

Maat a	Stuk per verkoopeenheid	EH	Gewicht per EH (kg)	VE per EH	Bestelnr. 4004338...
--------	-------------------------	----	---------------------	-----------	----------------------

Oppervlak: bruin gelakt

180 mm	1	ST	0,266	3	<b>417659</b>
--------	---	----	-------	---	---------------

Oppervlak: wit gelakt

180 mm	1	ST	0,265	3	<b>417666</b>
--------	---	----	-------	---	---------------



### Deur- en poortsluiting

#### SB-verpakt

zelfsluitend  
met instelbare veerkracht  
met stelpen en stelnet  
met rol

Belasting max.: 40 kg Deurgewicht

Maat a	Maat b	Stuk per verkoopeenheid	EH	Gewicht per EH (kg)	VE per EH	Bestelnr. 4004338...
--------	--------	-------------------------	----	---------------------	-----------	----------------------

Oppervlak: verzinkt

100 mm	250 mm	1	ST	0,525	3	<b>417758</b>
--------	--------	---	----	-------	---	---------------

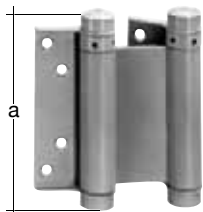

### Klapscharnier

#### SB-verpakt

voor deurdiktes van 18 -25 mm  
met stelpen en stelnet

Maat a	Stuk per verkoopeenheid	EH	Gewicht per EH (kg)	VE per EH	Bestelnr. 4004338...
--------	-------------------------	----	---------------------	-----------	----------------------

Oppervlak: verzinkt

75 mm	1	ST	0,525	5	<b>411664</b>
-------	---	----	-------	---	---------------



## DEURBESLAG

## Klapscharnier

## SB-verpakt

voor deurdiktes van 25 - 30 mm  
met stelpen en stelnet

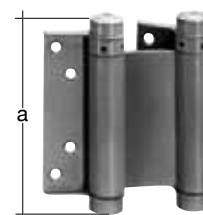

Maat a	Stuk per verkoopenheid	EH	Gewicht per EH (kg)	VE per EH	Bestelnr. 4004338...
--------	---------------------------	----	---------------------	-----------	-------------------------

Oppervlak: verzinkt

100 mm	1	ST	0,685	5	411671 
--------	---	----	-------	---	--

## Rolsluiting

## voor klapdeuren

## SB-verpakt

met verstelbare rol en sluitplaat  
met sluitplaat



Slotplaat: 18 x 90 mm hoekig

Stuk per verkoopenheid	EH	Gewicht per EH (kg)	VE per EH	Bestelnr. 4004338...
------------------------	----	---------------------	-----------	-------------------------

Oppervlak: verzinkt

1	ST	0,095	5	411695 
---	----	-------	---	--

**BESLAGWERK VOOR HOUTEN DEUREN**

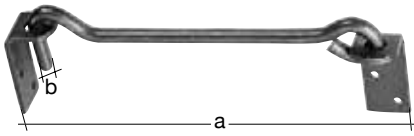

**Stormhaak**

met tegenplaat

Maat a	Maat b	EH	Gewicht per EH (kg)	VE per EH	Bestelnr. 4004338...
<b>Oppervlak: galvanisch geel verzinkt, om eraan te schroeven</b>					
200 mm	8 mm	ST	0,170	10	<b>209209</b>
280 mm	12 mm	ST	0,580	10	<b>209216</b>
590 mm	12 mm	ST	0,850	1	<b>209223</b>

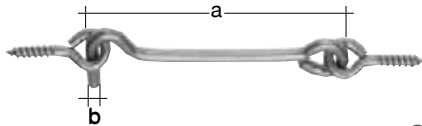

**Stormhaak**

met oog

Maat a	Maat b	EH	Gewicht per EH (kg)	VE per EH	Bestelnr. 4004338...
<b>Oppervlak: galvanisch geel verzinkt, om erin te schroeven</b>					
400 mm	6 mm	ST	0,135	25	<b>209230</b>

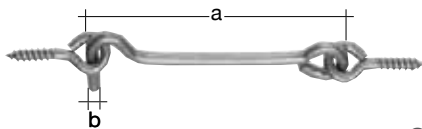

**Stormhaak**

met oog

Maat a	Maat b	EH	Gewicht per EH (kg)	VE per EH	Bestelnr. 4004338...
<b>Materiaal: Roestvrij staal, V2A, om erin te schroeven</b>					
VA 80 mm	3,9 mm	ST	0,024	20	<b>209186</b>
VA 120 mm	4,2 mm	ST	0,033	20	<b>209193</b>

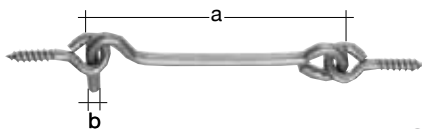

**Stormhaak**

**SB-verpakt**

met oog

Maat a	Maat b	Stuk per verkoopeenheid	EH	Gewicht per EH (kg)	VE per EH	Bestelnr. 4004338...
<b>Oppervlak: galvanisch geel verzinkt, om erin te schroeven</b>						
SB 60 mm	3,5 mm	1	ST	0,028	10	<b>903800</b>
SB 80 mm	3,9 mm	1	ST	0,033	10	<b>903817</b>
SB 100 mm	4,0 mm	1	ST	0,042	10	<b>903824</b>
SB 120 mm	4,2 mm	1	ST	0,049	10	<b>903831</b>

## BESLAGWERK VOOR HOUTEN DEUREN

### Stormhaak

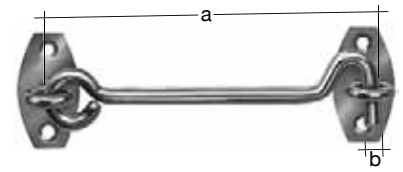

#### SB-verpakt

met oog



Maat a	Maat b	Stuk per verkoopenheid	EH	Gewicht per EH (kg)	VE per EH	Bestelnr. 4004338...
--------	--------	------------------------	----	---------------------	-----------	----------------------

Oppervlak: galvanisch geel verzinkt, om eraan te schroeven

100 mm	5,2 mm	1	ST	0,079	6	903848 
120 mm	5,8 mm	1	ST	0,090	6	903855 

### Stormhaak

met oog

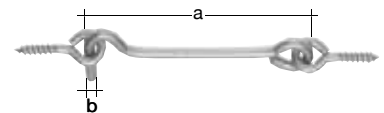

Maat a	Maat b	EH	Gewicht per EH (kg)	VE per EH	Bestelnr. 4004338...
--------	--------	----	---------------------	-----------	----------------------

Oppervlak: verzinkt, om erin te schroeven

50 mm	3,5 mm	ST	0,010	25	204433
80 mm	3,8 mm	ST	0,021	25	204440
120 mm	4,4 mm	ST	0,032	25	204457
160 mm	4,8 mm	ST	0,050	25	204464
200 mm	5,8 mm	ST	0,068	25	204471
250 mm	6,8 mm	ST	0,083	10	204488



### Stormhaak

#### Heugelhaakvorm

met arrêterplaat

Maat a	Maat b	EH	Gewicht per EH (kg)	VE per EH	Bestelnr. 4004338...
--------	--------	----	---------------------	-----------	----------------------

Oppervlak: galvanisch geel verzinkt, om erin te schroeven

300 mm	8 mm	ST	0,288	12	204235
400 mm	8 mm	ST	0,292	12	204259
500 mm	8 mm	ST	0,325	12	204280
600 mm	8 mm	ST	0,367	12	204297

Oppervlak: kataforetisch aangebrachte zwarte dompellak, om erin te schroeven

300 mm	8 mm	ST	0,242	12	204228
400 mm	8 mm	ST	0,292	12	204242
500 mm	8 mm	ST	0,325	12	204266
600 mm	8 mm	ST	0,367	12	204273

**BESLAGWERK VOOR HOUTEN DEUREN**

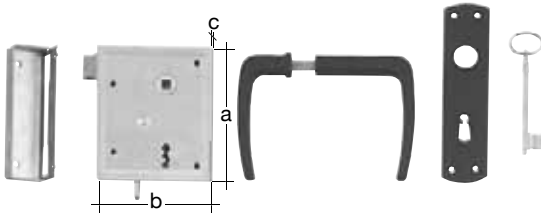

**Poortslot**

**voor schaarhekpoorten**

met sluitschoot  
 Schoot omlegbaar  
 DIN links en rechts bruikbaar

Perforatie: BB

Toebehorenhandleiding: Bij de levering zijn aanslag, drukker, langschild en sleutel inbegrepen

Maat a	Maat b	Maat c	EH	Gewicht per EH (kg)	VE per EH	Bestelnr. 4004338...
<b>Oppervlak: verzinkt</b>						
118 mm	100 mm	20 mm	ST	0,950	1	<b>214920</b>



**Poortslot**

met heffende schoot  
 DIN links en rechts bruikbaar

Toebehorenhandleiding: Bij de levering zijn aanslag, drukker, langschild en sleutel inbegrepen

Maat a	Maat b	Maat c	Perforatie	Nachtslot	EH	Gewicht per EH (kg)	VE per EH	Bestelnr. 4004338...
<b>Oppervlak: verzinkt</b>								
120 mm	100 mm	20 mm	BB	met	ST	0,800	1	<b>214845</b>
115 mm	100 mm	20 mm	PC	zonder	ST	0,700	1	<b>214869</b>

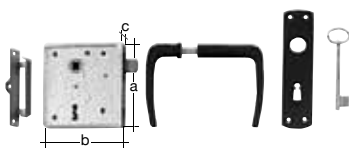

**Poortslot**

**SB-verpakt**  
 met heffende schoot  
 DIN links en rechts bruikbaar

Toebehorenhandleiding: Bij de levering zijn aanslag, drukker, langschild en sleutel inbegrepen

Maat a	Maat b	Maat c	Perforatie	Nachtslot	Stuk per verkoopeenheid	EH	Gewicht per EH (kg)	VE per EH	Bestelnr. 4004338...	
<b>Oppervlak: verzinkt</b>										
<b>SB</b>	100 mm	105 mm	22 mm	BB	met	1	ST	0,780	5	<b>901554</b>
<b>SB</b>	100 mm	105 mm	22 mm	PC	zonder	1	ST	0,776	5	<b>901813</b>

## BESLAGWERK VOOR HOUTEN DEUREN

### Sleutel

passend voor poortsloten

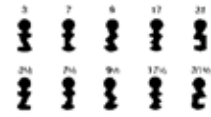

Kromming	EH	Gewicht per EH (kg)	VE per EH	Bestelnr. 4004338...
<b>Materiaal: zink Oppervlak: gegoten</b>				
1	ST	0,250	1	<b>214784</b>
3	ST	0,024	1	<b>216986</b>
7	ST	0,024	1	<b>216979</b>
10	ST	0,250	1	<b>214807</b>
14	ST	0,250	1	<b>214821</b>
17	ST	0,024	1	<b>216955</b> X
31	ST	0,024	1	<b>216948</b>
1 1 / 2	ST	0,250	1	<b>214791</b>
3 1 / 2	ST	0,024	1	<b>216931</b>
7 1 / 2	ST	0,024	1	<b>216924</b>
10 1 / 2	ST	0,250	1	<b>214814</b>
14 1 / 2	ST	0,250	1	<b>214838</b>
31 1 / 2	ST	0,024	1	<b>216993</b>

### Aanslag voor poortsloten

EH	Gewicht per EH (kg)	VE per EH	Bestelnr. 4004338...
<b>Oppervlak: galvanisch blauw verzinkt</b>			
ST	0,500	1	<b>214852</b>



### Insteekslot

speciaal voor opengewerkte deuren

Schoot omlegbaar

DIN links en rechts bruikbaar

afgeronde stompe slotplaat

Alle inwendige onderdelen door verzinking tegen roest beschermd. Zware, stevige uitvoering voor buitengebruik.

Afstand: 72 mm

Slotplaat: 24 mm brede vorm



Maat a	Maat b	Maat c	Sluitplaat	Perforatie	Wissel	EH	Gewicht per EH (kg)	VE per EH	Bestelnr. 4004338...
<b>Oppervlak: verzinkt, met een sleutel</b>									
235 mm	167 mm	85 mm	zonder	BB	zonder	ST	0,750	1	<b>215200</b>
<b>Oppervlak: verzinkt</b>									
235 mm	167 mm	85 mm	zonder	PC	met	ST	0,755	1	<b>215224</b>
235 mm	167 mm	85 mm	met	PC	met	ST	0,835	1	<b>215231</b>

## BESLAGWERK VOOR HOUTEN DEUREN

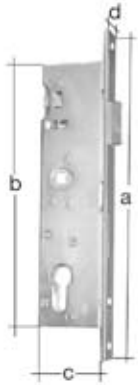

### Insteekslot

Schoot omlegbaar  
DIN links en rechts bruikbaar  
zwaar

Sluitplaat: zonder  
Perforatie: PC  
Wissel: met  
Doornmaat: 30 mm  
Afstand: 72 mm  
Kop: 8 mm

Maat a	Maat b	Maat c	Maat d	EH	Gewicht per EH (kg)	VE per EH	Bestelnr. 4004338...
--------	--------	--------	--------	----	---------------------	-----------	----------------------

**Oppervlak: verzinkt**

X	244 mm	197 mm	50,5 mm	24 mm	ST	0,720	1	<b>413064</b>
---	--------	--------	---------	-------	----	-------	---	---------------



### Aanslag voor deuren met insteekslot

#### voor ca. 37 mm dikke lijst

DIN links en rechts bruikbaar

om in te schroeven in muurpijlers of in te schroeven in houten palen

Altijd gebruiken als er geen sluitgat gemonteerd wordt. Veilige werking ook als de poort zich onder invloed van het weer aan de grond heeft aangepast.

Veilige werking ook als de poort onder invloed van het weer is uitgezet.

Aantal bevestigingsgaten: 3

Schroef: 6 mm Schroef met verzonken kop

Maat a	EH	Gewicht per EH (kg)	VE per EH	Bestelnr. 4004338...
--------	----	---------------------	-----------	----------------------

**Oppervlak: vuurverzinkt**

37 mm	ST	0,200	1	<b>215378</b>
-------	----	-------	---	---------------

**Oppervlak: galvanisch geel verzinkt**

37 mm	ST	0,190	1	<b>215361</b>
-------	----	-------	---	---------------

**Oppervlak: kataforetisch aangebrachte zwarte dompellak**

37 mm	ST	0,220	5	<b>210212</b>
-------	----	-------	---	---------------



### Deurklinken voor insteeksloten

#### een paar

Perforatie: BB

Toebehorenhandleiding: Vierkantstift 8 x 8 mm en langschild met 72 mm afstand zijn bij de levering inbegrepen.

Maat a	Maat b	Maat c	EH	Gewicht per EH (kg)	VE per EH	Bestelnr. 4004338...
--------	--------	--------	----	---------------------	-----------	----------------------

**Materiaal: kunststof, oppervlak: zwart**

210 mm	38 mm	105 mm	ST	0,131	10	<b>215606</b>
--------	-------	--------	----	-------	----	---------------

## BESLAGWERK VOOR HOUTEN DEUREN

### Deurklinken voor insteeksloten

een paar

Maat a	Maat b	Maat c	Perforatie	EH	Gewicht per EH (kg)	VE per EH	Bestelnr. 4004338...
<b>Materiaal: aluminium, oppervlak: zilverkleurig geëloxeerd</b>							
227 mm	45 mm	115 mm	BB	ST	0,340	10	<b>215651</b>
227 mm	45 mm	115 mm	PC	ST	0,340	10	<b>215668</b>



### Deurklinken voor insteeksloten

een paar

Smeedijzer

op de rand gehamerd

Perforatie: PC

Toebehorenhandleiding: Een vierkantstift 8 x 8 mm, twee gatdelen, twee langschilden met 72 mm afstand en bevestigingsschroeven, in doos verpakt zijn bij de levering inbegrepen



EH	Gewicht per EH (kg)	VE per EH	Bestelnr. 4004338...
<b>Oppervlak: verzinkt, zwarte geverfd</b>			
ST	0,910	1	<b>323080</b>

### Sluiting voor een enkele vlechthekdeur

voor linker en rechter aanslag bruikbaar

Afsluitmogelijkheid door de veiligheidssluiting nr. 210458 eronder te leggen

Set-onderdelen: Een set bestaande uit een deurklinkgarnituur met rozetten en speciale grendelsluiting en een aanslaghaak.

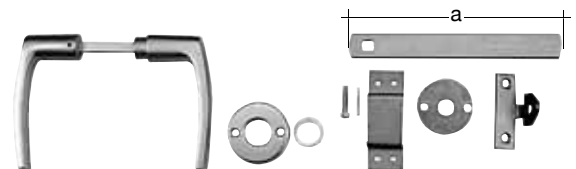

Maat a	EH	Gewicht per EH (kg)	VE per EH	Bestelnr. 4004338...
<b>Ijzere onderdelen Oppervlak: verzinkt, klink en rozet van Materiaal: aluminium, in set verpakt</b>				
170 mm	ST	0,472	1	<b>213565</b>

### Deense deursluiting

voor deurdiktes 26 - 50 mm

met pal

Toebehorenhandleiding: Schroeven zijn niet bij de levering inbegrepen.

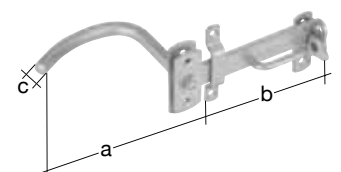

Maat a	Maat b	Maat c	EH	Gewicht per EH (kg)	VE per EH	Bestelnr. 4004338...
<b>Oppervlak: galvanisch geel verzinkt, in polyester verpakking</b>						
100 mm	200 mm	Ø 16 mm	ST	0,830	5	<b>220716</b>
<b>Oppervlak: vuurverzinkt, in polyester verpakking</b>						
90 mm	135 mm	Ø 12 mm	ST	0,400	5	<b>220693</b>
100 mm	200 mm	Ø 16 mm	ST	0,890	5	<b>220709</b>

## BESLAGWERK VOOR HOUTEN DEUREN

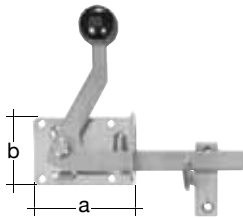

### Tuindeurgrendel

met pal  
door het draaien van de grendel voor zowel linker als rechter aanslag bruikbaar  
naderhand in hoogte verstelbaar door het losdraaien van de schroef

Maat a	Maat b	EH	Gewicht per EH (kg)	VE per EH	Bestelnr. 4004338...
<b>Oppervlak: galvanisch geel verzinkt</b>					
80 mm	100 mm	ST	0,388	10	<b>210373</b>
<b>Oppervlak: verzinkt, witte kunststof coating, Afzonderlijke onderdelen met kabelbinders verbonden</b>					
80 mm	100 mm	ST	0,804	5	<b>210281</b>
<b>Oppervlak: kataforetisch aangebrachte zwarte dompellak, Afzonderlijke onderdelen met kabelbinders verbonden</b>					
80 mm	100 mm	ST	0,400	5	<b>210199</b>

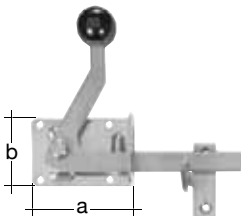

### Tuindeurgrendel

met pal  
door het draaien van de grendel voor zowel linker als rechter aanslag bruikbaar  
naderhand in hoogte verstelbaar door het losdraaien van de schroef

Maat a	Maat b	EH	Gewicht per EH (kg)	VE per EH	Bestelnr. 4004338...
<b>Materiaal: Roestvrij staal, V2A, extra kogelgestraald</b>					
80 mm	55 mm	ST	0,314	5	<b>326005</b>



### Tuindeurgrendel

met pal  
door het draaien van de grendel voor zowel linker als rechter aanslag bruikbaar  
achteraf in hoogte verstelbaar met 25 mm

Maat a	Maat b	EH	Gewicht per EH (kg)	VE per EH	Bestelnr. 4004338...
<b>Oppervlak: galvanisch geel verzinkt</b>					
80 mm	80 mm	ST	0,350	10	<b>209407</b>
<b>Oppervlak: galvanisch geel verzinkt, Afzonderlijke onderdelen met kabelbinders verbonden</b>					
80 mm	80 mm	ST	0,400	5	<b>210328</b>

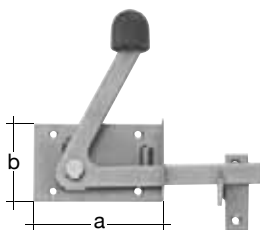

### Tuindeurgrendel

#### speciaal voor smal kozijnhout

met pal  
door het draaien van de grendel voor zowel linker als rechter aanslag bruikbaar  
naderhand in hoogte verstelbaar door het losdraaien van de schroef

Maat a	Maat b	EH	Gewicht per EH (kg)	VE per EH	Bestelnr. 4004338...
<b>Oppervlak: galvanisch geel verzinkt</b>					
100 mm	60 mm	ST	0,342	10	<b>210397</b>



## BESLAGWERK VOOR HOUTEN DEUREN

### Tuindeurgrendel

#### speciaal voor smal kozijnhout

met pal

kan door zwenken van de grendel en omsteken van de greepkap voor linker en rechter aanslag gebruikt worden

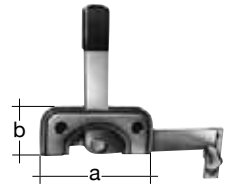

Maat a	Maat b	EH	Gewicht per EH (kg)	VE per EH	Bestelnr. 4004338...
<b>Oppervlak: galvanisch geel verzinkt</b>					
120 mm	50 mm	ST	0,529	5	<b>209551</b>

### Tuindeurgrendel

#### Smeedijzer

#### op de rand gehamerd

met pal

door het draaien van de grendel voor zowel linker als rechter aanslag bruikbaar

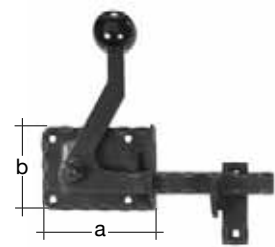

Maat a	Maat b	EH	Gewicht per EH (kg)	VE per EH	Bestelnr. 4004338...
<b>Oppervlak: verzinkt, zwarte geverfd, met los tegenstuk</b>					
82 mm	60 mm	ST	0,358	5	<b>323004</b>

### Tuindeursluiting

#### voor hoge poorten of vlechtwerkdeuren

met pal

kan zowel van binnen als van buiten gebruikt worden

De twee ringen zijn draaibaar in rozetten gelagerd en door een vierkantstift, voor houtdikte tot 60 mm lengte met elkaar verbonden. De grendel wordt eenzijdig door een geleidingsplaat geleid dat op het deurkozijn geschroefd wordt, en i

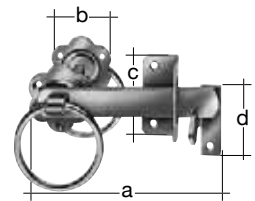

Penlengte: 77 mm

Maat a	Maat b	Maat c	Maat d	EH	Gewicht per EH (kg)	VE per EH	Bestelnr. 4004338...
<b>Oppervlak: galvanisch geel verzinkt</b>							
155 mm	60 mm	70 mm	60 mm	ST	0,555	1	<b>210250</b>

### Tuindeursluiting

#### voor hoge poorten of vlechtwerkdeuren

#### SB-verpakt

met pal

kan zowel van binnen als van buiten gebruikt worden

De twee ringen zijn draaibaar in rozetten gelagerd en door een vierkantstift, voor houtdikte tot 60 mm lengte met elkaar verbonden. De grendel wordt eenzijdig door een geleidingsplaat geleid dat op het deurkozijn geschroefd wordt, en i

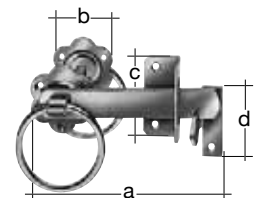

Penlengte: 77 mm

Maat a	Maat b	Maat c	Maat d	Stuk per verkopeenheid	EH	Gewicht per EH (kg)	VE per EH	Bestelnr. 4004338...
<b>Oppervlak: galvanisch geel verzinkt</b>								
155 mm	60 mm	70 mm	60 mm	1	ST	0,690	6	<b>210304</b> 

**BESLAGWERK VOOR HOUTEN DEUREN**

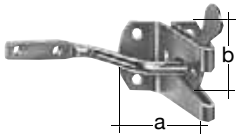

**Tuindeursluiting**

licht  
DIN links en rechts bruikbaar

Maat a	Maat b	EH	Gewicht per EH (kg)	VE per EH	Bestelnr. 4004338...
<b>Oppervlak: galvanisch blauw verzinkt</b>					
50 mm	45 mm	ST	0,170	10	<b>210182</b>

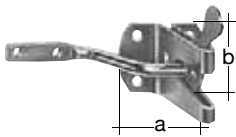

**Tuindeursluiting**

**SB-verpakt**  
licht  
DIN links en rechts bruikbaar

Maat a	Maat b	Stuk per verkoopenheid	EH	Gewicht per EH (kg)	VE per EH	Bestelnr. 4004338...
<b>Oppervlak: galvanisch blauw verzinkt</b>						
<b>SB</b> 50 mm	45 mm	1	ST	0,245	5	<b>903701</b>

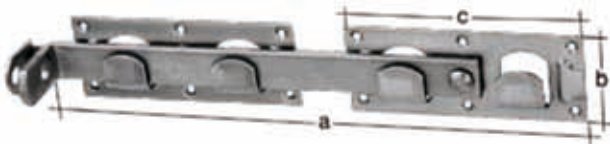

**Grendel voor dubbele deur**

Sluithoek kan aan beide zijden geplaatst worden, waardoor voor zowel linker als rechter aanslag bruikbaar  
DIN links en rechts bruikbaar  
Bevestiging van een hangslot mogelijk

Toebehorenhandleiding: Hangsloten zijn niet bij de levering inbegrepen.

Maat a	Maat b	Maat c	EH	Gewicht per EH (kg)	VE per EH	Bestelnr. 4004338...
<b>Oppervlak: galvanisch geel verzinkt, Afzonderlijke onderdelen met tegenstuk verbonden</b>						
430 mm	70 mm	180 mm	ST	1,230	5	<b>210625</b>
<b>Oppervlak: verzinkt, witte kunststof coating, Afzonderlijke onderdelen met tegenstuk bevestigd</b>						
430 mm	70 mm	180 mm	ST	1,320	5	<b>210564</b>
<b>Oppervlak: kataforetisch aangebrachte zwarte dompellak, Afzonderlijke onderdelen met kabelbinders verbonden</b>						
430 mm	70 mm	180 mm	ST	1,450	5	<b>210205</b>

## BESLAGWERK VOOR HOUTEN DEUREN



### Grendel voor dubbele deur

#### SB-verpakt

Sluithoek kan aan beide zijden geplaatst worden, waardoor voor zowel linker als rechter aanslag bruikbaar

DIN links en rechts bruikbaar

Bevestiging van een hangslot mogelijk

Toebehorenhandleiding: Hangsloten zijn niet bij de levering inbegrepen.

Maat a	Maat b	Maat c	Stuk per verkoopenheid	EH	Gewicht per EH (kg)	VE per EH	Bestelnr. 4004338...
--------	--------	--------	---------------------------	----	------------------------	-----------	-------------------------

Oppervlak: **galvanisch geel verzinkt**

430 mm	70 mm	180 mm	1	ST	1,330	5	<b>901509</b>
--------	-------	--------	---	----	-------	---	---------------

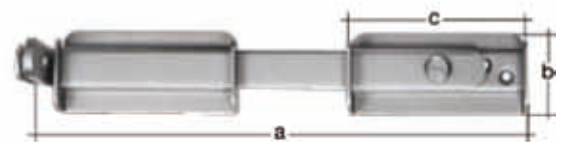

### Grendel voor dubbele deur

Sluithoek kan aan beide zijden geplaatst worden, waardoor voor zowel linker als rechter aanslag bruikbaar

DIN links en rechts bruikbaar

Bevestiging van een hangslot mogelijk

Toebehorenhandleiding: Hangsloten zijn niet bij de levering inbegrepen.

Maat a	Maat b	Maat c	EH	Gewicht per EH (kg)	VE per EH	Bestelnr. 4004338...
--------	--------	--------	----	------------------------	-----------	-------------------------

Materiaal: **Roestvrij staal, V2A, extra kogelgestraald**

320 mm	55 mm	115 mm	ST	0,760	3	<b>326012</b>
--------	-------	--------	----	-------	---	---------------

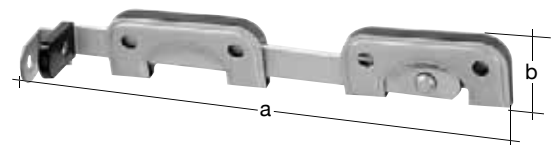

### Grendel voor dubbele deur

#### speciaal voor smal kozijnhout

Sluithoek kan aan beide zijden geplaatst worden, waardoor voor zowel linker als rechter aanslag bruikbaar

DIN links en rechts bruikbaar

Bevestiging van een hangslot mogelijk

Toebehorenhandleiding: Hangsloten zijn niet bij de levering inbegrepen.

Maat a	Maat b	EH	Gewicht per EH (kg)	VE per EH	Bestelnr. 4004338...
--------	--------	----	---------------------	-----------	-------------------------

Oppervlak: **galvanisch geel verzinkt, Afzonderlijke onderdelen met tegenstuk bevestigd**

350 mm	50 mm	ST	0,692	5	<b>209803</b>
--------	-------	----	-------	---	---------------

**BESLAGWERK VOOR HOUTEN DEUREN**

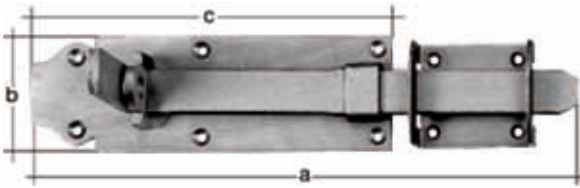

**Sluiting voor dubbele deur**

**speciaal voor opengewerkte deuren**

DIN links en rechts bruikbaar  
 Bevestiging van een hangslot mogelijk

Toebehorenhandleiding: Hangsloten zijn niet bij de levering inbegrepen.

Maat a	Maat b	Maat c	EH	Gewicht per EH (kg)	VE per EH	Bestelnr. 4004338...
<b>Oppervlak: galvanisch geel verzinkt</b>						
380 mm	80 mm	250 mm	ST	1,400	5	<b>210656</b>

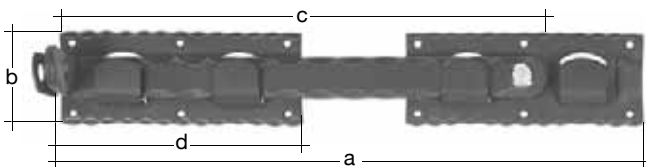

**Grendel voor dubbele deur**

**Smeedijzer**

**op de rand gehamerd**

gekropt  
 DIN links en rechts bruikbaar  
 Bevestiging van een hangslot mogelijk

Toebehorenhandleiding: Hangsloten zijn niet bij de levering inbegrepen.

Maat a	Maat b	Maat c	Maat d	EH	Gewicht per EH (kg)	VE per EH	Bestelnr. 4004338...
<b>Oppervlak: verzinkt, zwarte geverfd</b>							
430 mm	70 mm	345 mm	180 mm	ST	1,260	1	<b>323011</b>



**Beslagassortiment**

**voor enkele vlechtwerkpoorten**

Set-onderdelen: Een set bestaande uit een sluiting voor enkele vlechtwerkpoort, nr.213565, een veiligheidssluiting, nr. 210458, twee hengen, 500 mm lang, rol Ø13 mm, nr. 313913, twee stiften, 13 mm doorn, nr. 311230 en een schroevenset

EH	Gewicht per EH (kg)	VE per EH	Bestelnr. 4004338...
<b>Oppervlak: verzinkt</b>			
ST	3,070	1	<b>216504</b>

## BESLAGWERK VOOR HOUTEN DEUREN

### Beslagassortiment

#### voor enkele vlechtwerkpoorten

Set-onderdelen: Een set bestaande uit een tuindeursluiting, nr 210250, een veiligheidssluiting, nr 210458, twee hengen, 500 mm lang, rol Ø13 mm, nr. 313913, twee stiften, 13 mm doorn, nr. 311230 en een schroevenset

EH	Gewicht per EH (kg)	VE per EH	Bestelnr. 4004338...
<b>Oppervlak: verzinkt</b>			
ST	3,175	1	<b>206505</b>

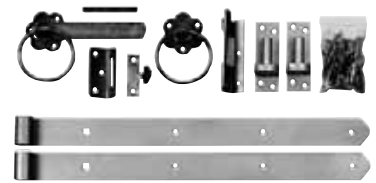

### Beslagassortiment

#### voor enkele schaarhekpoorten

Set-onderdelen: Een set bestaande uit een tuindeurgrendel, nr 209407, twee hengen, 500 mm lang, rol Ø13 mm, nr. 313913, twee stiften, 13 mm doorn, nr. 311230 en een schroevenset

EH	Gewicht per EH (kg)	VE per EH	Bestelnr. 4004338...
<b>Oppervlak: verzinkt</b>			
ST	2,960	1	<b>216511</b>

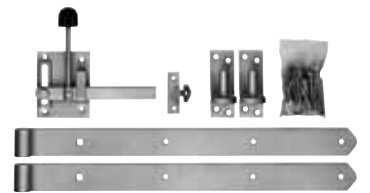

### Beslagassortiment

#### voor enkele schaarhekpoorten

Set-onderdelen: Een set bestaande uit een tuindeurgrendel, nr 210281, twee hengen, 500 mm lang, rol Ø13 mm, nr. 313920, twee stiften, 13 mm doorn, nr. 311247 en een schroevenset

EH	Gewicht per EH (kg)	VE per EH	Bestelnr. 4004338...
<b>Oppervlak: verzinkt, witte kunststof coating</b>			
ST	2,910	1	<b>216580</b>

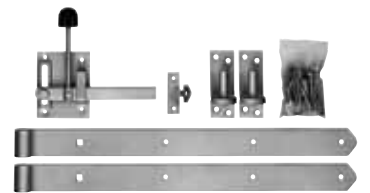

### Beslagassortiment

#### voor enkele schaarhekpoorten

Set-onderdelen: Een set bestaande uit een tuindeurgrendel, nr 326005, twee hengen, gekropt, 500 mm lang, rol Ø13 mm, nr. 318185, twee stiften, 13 mm doorn, nr. 318215 en een schroevenset

EH	Gewicht per EH (kg)	VE per EH	Bestelnr. 4004338...
<b>Materiaal: Roestvrij staal, V2A</b>			
ST	2,390	1	<b>361495</b> VA

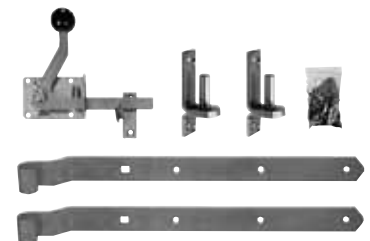

## BESLAGWERK VOOR HOUTEN DEUREN

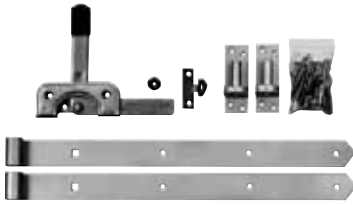

### Beslagassortiment

#### voor enkele schaarhekpoorten

Set-onderdelen: Een set bestaande uit een tuindeurgrendel, nr 209551, twee hengen, 500 mm lang, rol Ø13 mm, nr. 313913, twee stiften, 13 mm doorn, nr. 311230 en een schroevenset

EH	Gewicht per EH (kg)	VE per EH	Bestelnr. 4004338...
<b>Oppervlak: verzinkt</b>			
ST	2,980	1	<b>206512</b>

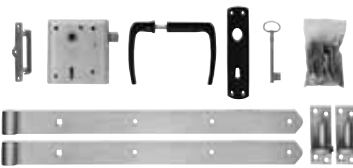

### Beslagassortiment

#### voor enkele schaarhekpoorten

Set-onderdelen: Een set bestaande uit een poortslot, nr 214845, twee hengen, 500 mm lang, rol Ø13 mm, nr. 313913, twee stiften, 13 mm doorn, nr. 311230 en een schroevenset

EH	Gewicht per EH (kg)	VE per EH	Bestelnr. 4004338...
<b>Oppervlak: verzinkt</b>			
ST	3,240	1	<b>222635</b>

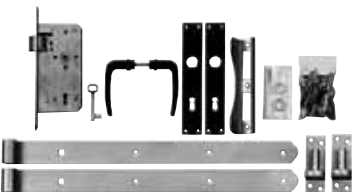

### Beslagassortiment

#### voor enkele opengewerkte poorten

Set-onderdelen: Een set bestaande uit een insteekslot, nr 215200, een aanslag, nr. 215361, een paar deurklinken, nr. 215606, twee hengen, 500 mm lang, rol Ø13 mm, nr. 313913, twee stiften, 13 mm doorn, nr. 311230 en een schroevenset

EH	Gewicht per EH (kg)	VE per EH	Bestelnr. 4004338...
<b>Oppervlak: verzinkt</b>			
ST	3,670	1	<b>216528</b>

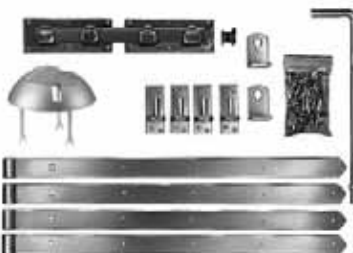

### Beslagassortiment

#### voor dubbele schaarhekpoorten

Set-onderdelen: Een set bestaande uit een grendel voor dubbele deur, nr. 210625, een bodemschuif, 400 mm lang, nr. 211028, een bodemaanslag, nr. 210953, vier hengen, 700 mm lang, rol Ø16 mm, nr. 314255, vier stiften, 16 mm doorn, nr. 311261 en een schroevenset

EH	Gewicht per EH (kg)	VE per EH	Bestelnr. 4004338...
<b>Oppervlak: verzinkt</b>			
ST	12,900	1	<b>216535</b>

## BESLAGWERK VOOR HOUTEN DEUREN

### Beslagassortiment

#### voor dubbele poorten

Set-onderdelen: Een set bestaande uit een grendel voor dubbele deur, nr. 326012, een bodemschuif, 500 mm lang, nr. 326029, een bodemaanslag, nr. 210953, vier hengen, gekropt, 700 mm lang, rol Ø16 mm, nr. 318208, vier stiften, 16 mm doorn, nr. 318222 en een schroevenset

EH	Gewicht per EH (kg)	VE per EH	Bestelnr. 4004338...
ST	10,170	1	<b>361501</b> VA

Materiaal: Roestvrij staal, V2A



### Beslagassortiment

#### voor dubbele schaarhekpoorten

Set-onderdelen: Een set bestaande uit een grendel voor dubbele deur, nr. 210625, een bodemschuif, 400 mm lang, nr. 211028, een bodemaanslag, nr. 210953, vier hengen, 700 mm lang, rol Ø13 mm, nr. 314002, vier stiften, 13 mm doorn, nr. 311230 en een schroevenset

EH	Gewicht per EH (kg)	VE per EH	Bestelnr. 4004338...
ST	9,450	1	<b>216566</b>

Oppervlak: verzinkt

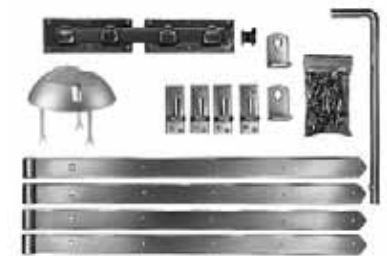

### Beslagassortiment

#### voor dubbele schaarhekpoorten

Set-onderdelen: Een set bestaande uit een grendel voor dubbele deur, nr. 209803, een bodemschuif, 400 mm lang, nr. 207021, een bodemaanslag, nr. 210953, vier hengen, 700 mm lang, rol Ø16 mm, nr. 314255, vier stiften, 16 mm doorn, nr. 311261 en een schroevenset

EH	Gewicht per EH (kg)	VE per EH	Bestelnr. 4004338...
ST	9,800	1	<b>206536</b>

Oppervlak: verzinkt

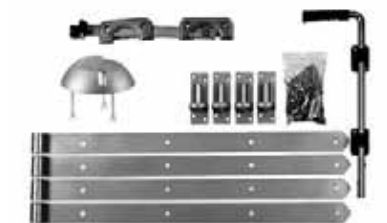

### Tuindeursluiting

#### levenslagen garantie

afsluitbaar

DIN links en rechts bruikbaar

met extra zijdelings aangebrachte montage-armen

Brede montage-arm: 25 mm

Toeberehandleiding: Bij de levering zijn schroeven, sleutel en montage-instructie inbegrepen.

Maat a	Maat b	Maat c	EH	Gewicht per EH (kg)	VE per EH	Bestelnr. 4004338...
40 mm	103 mm	37 mm	ST	0,265	1	<b>323141</b> G

Materiaal: glasvezelversterkt nylon, oppervlak: zwart, om eraan te schroeven, in een zak verpakt

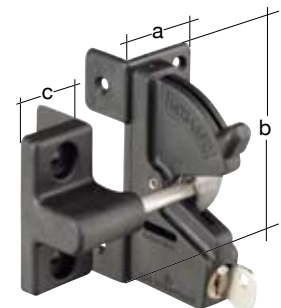

## BESLAGWERK VOOR HOUTEN DEUREN

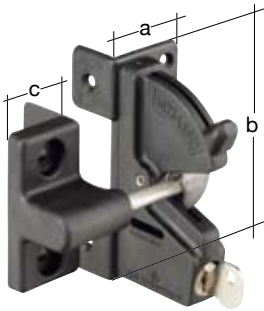

### Tuindeursluiting

#### levenslagen garantie

#### SB-verpakt

afsluitbaar  
DIN links en rechts bruikbaar  
met extra zijdelings aangebrachte montage-armen

Brede montage-arm: 25 mm

Toebehorenhandleiding: Bij de levering zijn schroeven, sleutel en montage-instructie inbegrepen.

Maat a	Maat b	Maat c	Stuk per verkoopenheid	EH	Gewicht per EH (kg)	VE per EH	Bestelnr. 4004338...
--------	--------	--------	------------------------	----	---------------------	-----------	----------------------

Materiaal: glasvezelversterkt nylon, oppervlak: zwart, om eraan te schroeven

X SB G	40 mm	103 mm	37 mm	1	ST	0,350	6	323356
--------	-------	--------	-------	---	----	-------	---	--------

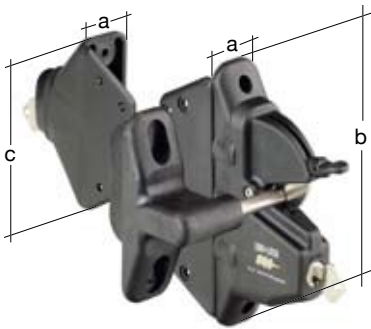

### Tuindeursluiting Profi

#### levenslagen garantie

afsluitbaar  
DIN links en rechts bruikbaar  
met extra zijdelings aangebrachte montage-armen

Toebehorenhandleiding: Bij de levering zijn schroeven, slot en montage-instructie inbegrepen.

Maat a	Maat b	Maat c	EH	Gewicht per EH (kg)	VE per EH	Bestelnr. 4004338...
--------	--------	--------	----	---------------------	-----------	----------------------

Materiaal: glasvezelversterkt nylon, oppervlak: zwart, om eraan te schroeven, in doos verpakt

G	40 mm	172 mm	118 mm	ST	0,910	1	323158
---	-------	--------	--------	----	-------	---	--------



### Tuindeursluiting

#### levenslagen garantie

#### voor metalen, kunstof, houten deuren

afsluitbaar  
voor linker en rechter aanslag bruikbaar  
geschikt voor kozijndiktes van 40 tot 60 mm

Toebehorenhandleiding: Bij de levering zijn schroeven, sleutel en montage-instructie inbegrepen.

Maat a	Maat b	Maat c	EH	Gewicht per EH (kg)	VE per EH	Bestelnr. 4004338...
--------	--------	--------	----	---------------------	-----------	----------------------

Materiaal: glasvezelversterkt nylon, oppervlak: zwart, in een zak verpakt

	90 mm	135 mm	130 mm	ST	0,740	1	323196
--	-------	--------	--------	----	-------	---	--------



## BESLAGWERK VOOR HOUTEN DEUREN

### Tuindeursluiting met magneetvergrendeling

#### levenslagen garantie

overbrugt spleten van 8 - 10 mm  
DIN links en rechts bruikbaar

Totale breedte: 70 mm

Toebehorenhandleiding: Bepalingsschroeven zijn niet bij de levering inbegrepen.

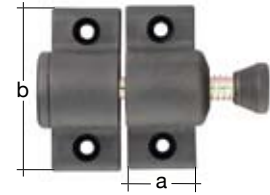

Maat a	Maat b	EH	Gewicht per EH (kg)	VE per EH	Bestelnr. 4004338...
--------	--------	----	---------------------	-----------	----------------------

Materiaal: glasvezelversterkt nylon, oppervlak: zwart, om eraan te schroeven, in doos verpakt

25 mm	60 mm	ST	0,120	1	323202
-------	-------	----	-------	---	--------

### Veiligheids-deursluiting met magneetvergrendeling

voor enkele poorten, zwembadpoorten etc.

#### levenslagen garantie

afsluitbaar  
DIN links en rechts bruikbaar  
licht in de hoogte en zijdelings verstelbaar

Toebehorenhandleiding: Bij de levering zijn schroeven, sleutel en montage-instructie inbegrepen.

Maat a	Maat b	Maat c	Maat d	EH	Gewicht per EH (kg)	VE per EH	Bestelnr. 4004338...
--------	--------	--------	--------	----	---------------------	-----------	----------------------

Materiaal: glasvezelversterkt nylon, oppervlak: zwart, om eraan te schroeven, in een zak verpakt

45 mm	242 mm	50 mm	73 mm	ST	0,505	1	323219
45 mm	515 mm	50 mm	73 mm	ST	0,625	1	323226

Materiaal: glasvezelversterkt nylon, oppervlak: wit, om eraan te schroeven, in een zak verpakt

45 mm	242 mm	50 mm	73 mm	ST	0,505	1	323400
45 mm	515 mm	50 mm	73 mm	ST	0,625	1	323417



### Veiligheids-deursluiting met magneetvergrendeling

voor enkele poorten, zwembadpoorten etc.

#### levenslagen garantie

#### SB-verpakt

afsluitbaar  
DIN links en rechts bruikbaar  
licht in de hoogte en zijdelings verstelbaar

Toebehorenhandleiding: Bij de levering zijn schroeven, sleutel en montage-instructie inbegrepen.

Maat a	Maat b	Maat c	Maat d	Stuk per verkoopenheid	EH	Gewicht per EH (kg)	VE per EH	Bestelnr. 4004338...
--------	--------	--------	--------	------------------------	----	---------------------	-----------	----------------------

Materiaal: glasvezelversterkt nylon, oppervlak: zwart, om eraan te schroeven

45 mm	515 mm	50 mm	73 mm	1	ST	0,865	6	323424
-------	--------	-------	-------	---	----	-------	---	--------



## BESLAGWERK VOOR HOUTEN DEUREN

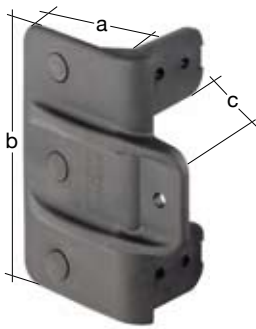

### Aanslag voor poort

#### levenslagen garantie

met rubberen stootkussens en zijdelingse montage-armen

Toebereiding: Bevestigingsschroeven zijn niet bij de levering inbegrepen.

Maat a	Maat b	Maat c	EH	Gewicht per EH (kg)	VE per EH	Bestelnr. 4004338...
--------	--------	--------	----	---------------------	-----------	----------------------

**Materiaal: glasvezelversterkt nylon, oppervlak: zwart, om eraan te schroeven, in een zak verpakt**

	93 mm	120 mm	30 mm	ST	0,125	1	<b>323240</b>
--	-------	--------	-------	----	-------	---	---------------

**Materiaal: glasvezelversterkt nylon, oppervlak: wit, om eraan te schroeven, in een zak verpakt**

	93 mm	120 mm	30 mm	ST	0,125	1	<b>323455</b>
--	-------	--------	-------	----	-------	---	---------------

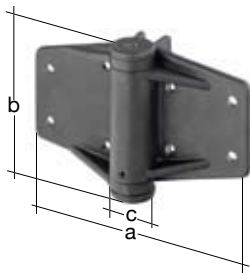

### Poortscharnier

#### levenslagen garantie

#### een paar

voor poorten (tot 25 kg deurgewicht)  
zelfsluitend door roestvrijstalen veer  
met montagearmen

Toebereiding: Bevestigingsschroeven zijn niet bij de levering inbegrepen.

Maat a	Maat b	Maat c	Stuk per verkoopeenheid	EH	Gewicht per EH (kg)	VE per EH	Bestelnr. 4004338...
--------	--------	--------	-------------------------	----	---------------------	-----------	----------------------

**Materiaal: glasvezelversterkt nylon, oppervlak: zwart, om eraan te schroeven, in doos verpakt**

	143 mm	90 mm	41 mm	2	ST	0,350	1	<b>323288</b>
--	--------	-------	-------	---	----	-------	---	---------------



### Poortscharnier

#### levenslagen garantie

#### een paar

voor poorten (tot 25 kg deurgewicht)  
zelfsluitend door roestvrijstalen veer  
overbrugt spleten van 18 -38 mm  
verstelbaar in breedte en hoogte  
met montagearmen

Toebereiding: Schroeven zijn bij de levering inbegrepen.

Maat a	Maat b	EH	Gewicht per EH (kg)	VE per EH	Bestelnr. 4004338...
--------	--------	----	---------------------	-----------	----------------------

**Materiaal: glasvezelversterkt nylon, oppervlak: zwart, om eraan te schroeven, in een zak verpakt**

	102 mm	93 mm	ST	0,540	1	<b>323264</b>
--	--------	-------	----	-------	---	---------------

**Materiaal: glasvezelversterkt nylon, oppervlak: wit, om eraan te schroeven, in een zak verpakt**

	102 mm	93 mm	ST	0,540	1	<b>323394</b>
--	--------	-------	----	-------	---	---------------

## BESLAGWERK VOOR HOUTEN DEUREN

### Poortscharnier

#### T-vorm

#### levenslagen garantie

#### een paar

voor poorten (tot 25 kg deurgewicht)  
zelfsluitend door roestvrijstalen veer

Toebehorenhandleiding: Bevestigingsschroeven zijn niet bij de levering inbegrepen.

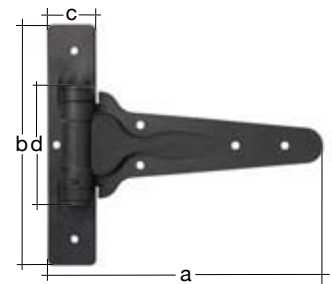

Maat a	Maat b	Maat c	Maat d	Stuk per verkoopenheid	EH	Gewicht per EH (kg)	VE per EH	Bestelnr. 4004338...
230 mm	197 mm	39 mm	90 mm	2	ST	0,350	1	<b>323301</b>

Materiaal: glasvezelversterkt nylon, oppervlak: zwart, om eraan te schroeven, in een zak verpakt

### Poortscharnier

#### levenslagen garantie

#### een paar

voor poorten (tot 60 kg deurgewicht)  
zelfsluitend door roestvrijstalen veer  
verstelbaar in breedte en hoogte  
met montagearmen

Toebehorenhandleiding: Schroeven zijn bij de levering inbegrepen.



Maat a	Maat b	Maat c	Stuk per verkoopenheid	EH	Gewicht per EH (kg)	VE per EH	Bestelnr. 4004338...
174 mm	125 mm	36 mm	2	ST	1,300	1	<b>323318</b> 

Materiaal: glasvezelversterkt nylon, oppervlak: zwart, om eraan te schroeven, in een zak verpakt

### Poortscharnier

#### levenslagen garantie

#### een paar

voor poorten (tot 60 kg deurgewicht)  
zelfsluitend door roestvrijstalen veer  
met montagearmen

Toebehorenhandleiding: Bevestigingsschroeven zijn niet bij de levering inbegrepen.

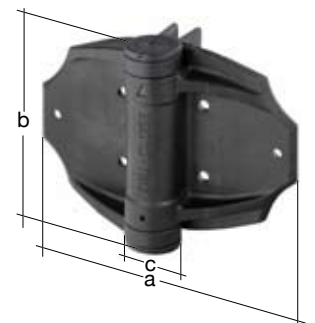

Maat a	Maat b	Maat c	Stuk per verkoopenheid	EH	Gewicht per EH (kg)	VE per EH	Bestelnr. 4004338...
120 mm	125 mm	36 mm	2	ST	0,700	1	<b>323325</b> 

Materiaal: glasvezelversterkt nylon, oppervlak: zwart, om eraan te schroeven, in doos verpakt

## BESLAGWERK VOOR HOUTEN DEUREN



### Poortscharnier

#### levenslagen garantie

#### een paar

voor poorten (tot 25 kg deurgewicht)  
zelfsluitend door roestvrijstalen veer  
met montagearmen

Toebehorenhandleiding: Bevestigingsschroeven zijn niet bij de levering inbegrepen.

Maat a	Maat b	Maat c	EH	Gewicht per EH (kg)	VE per EH	Bestelnr. 4004338...
--------	--------	--------	----	---------------------	-----------	----------------------

Materiaal: glasvezelversterkt nylon, oppervlak: zwart, om eraan te schroeven, in een zak verpakt

	64 mm	97 mm	27 mm	ST	0,290	1	<b>323295</b>
--	-------	-------	-------	----	-------	---	---------------



### Veiligheidskap voor poortscharnier

#### een paar

Diameter: Ø 26 mm

Hoogte: 36 mm

Stuk per verkoopseenheid	EH	Gewicht per EH (kg)	VE per EH	Bestelnr. 4004338...
--------------------------	----	---------------------	-----------	----------------------

Materiaal: glasvezelversterkt nylon, oppervlak: zwart, in polyester verpakking

	2	ST	0,020	1	<b>323363</b>
--	---	----	-------	---	---------------

Materiaal: glasvezelversterkt nylon, oppervlak: wit, in polyester verpakking

	2	ST	0,020	1	<b>323370</b>
--	---	----	-------	---	---------------



### Bodemschuif

#### levenslagen garantie

afsluitbaar

DIN links en rechts bruikbaar

voor het gebruik met bodemaanslag

Toebehorenhandleiding: Bij de levering zijn schroeven en montage-instructie inbegrepen.

Maat a	Maat b	Maat c	EH	Gewicht per EH (kg)	VE per EH	Bestelnr. 4004338...
--------	--------	--------	----	---------------------	-----------	----------------------

Materiaal: glasvezelversterkt nylon, oppervlak: zwart, om eraan te schroeven, in doos verpakt

	105 mm	455 mm	14 mm	ST	1,320	1	<b>323257</b>
--	--------	--------	-------	----	-------	---	---------------

### Bodemschuif

met twee geleidingshoeken

Aantal bevestigingsgaten: 2 per geleidingshoek

Gat-Ø: 6,5 mm

Maat a	Maat b	Afstand bout - poort	EH	Gewicht per EH (kg)	VE per EH	Bestelnr. 4004338...
--------	--------	----------------------	----	---------------------	-----------	----------------------

Oppervlak: vuurverzinkt

400 mm	16 mm	30 mm	ST	0,988	5	<b>211011</b>
400 mm	16 mm	40 mm	ST	1,042	5	<b>211028</b>
500 mm	16 mm	40 mm	ST	1,200	5	<b>211042</b>
600 mm	16 mm	40 mm	ST	1,350	5	<b>211066</b>

## BESLAGWERK VOOR HOUTEN DEUREN

### Bodemschuif

met twee geleidingshoeken

Maat a	Maat b	Afstand bout - poort	EH	Gewicht per EH (kg)	VE per EH	Bestelnr. 4004338...
<b>Oppervlak: galvanisch geel verzinkt, Geleidingshoek en greep glasvezelversterkt kunststof, zwart</b>						
400 mm	16 mm	20 mm	ST	0,838	5	<b>207007</b>
400 mm	16 mm	40 mm	ST	0,866	5	<b>207021</b>
600 mm	16 mm	20 mm	ST	1,100	5	<b>207045</b>
600 mm	16 mm	40 mm	ST	1,176	5	<b>207069</b>
<b>Oppervlak: galvanisch geel verzinkt, Geleidingshoek en greep glasvezelversterkt kunststof, wit</b>						
400 mm	16 mm	40 mm	ST	0,866	5	<b>207038</b>
600 mm	16 mm	40 mm	ST	1,174	5	<b>207076</b>



### Bodemschuif

met twee geleidingshoeken

Afstand bout - poort: 40 mm

Maat a	Maat b	EH	Gewicht per EH (kg)	VE per EH	Bestelnr. 4004338...
500 mm	16 mm	ST	1,000	3	<b>326029</b> VA



### Bodemschuif

#### Smeedijzer

met twee geleidingshoeken

Hoogte: 40 mm Geleiding

Afstand bout - poort: 40 mm

Maat a	Maat b	EH	Gewicht per EH (kg)	VE per EH	Bestelnr. 4004338...
500 mm	15 mm	ST	3,220	3	<b>323028</b>



### Bodemschuif

#### Type Driehoeksteunen

met twee geleidingshoeken

ter ondersteuning van de tweede vleugel bij dubbele deuren

Materiaal: Ø 16 mm

Lengte vergrendeling in betonanker: 150 mm

Afstand bout - poort: 40 mm

Aantal bevestigingsgaten: 2 per geleidingshoek

Gat-Ø: 6,5 mm

Toebehorenhandleiding: Betonankers zijn bij de levering inbegrepen.

Maat a	Maat b	Maat c	EH	Gewicht per EH (kg)	VE per EH	Bestelnr. 4004338...
700 mm	360 mm	170 mm	ST	3,360	1	<b>211264</b>

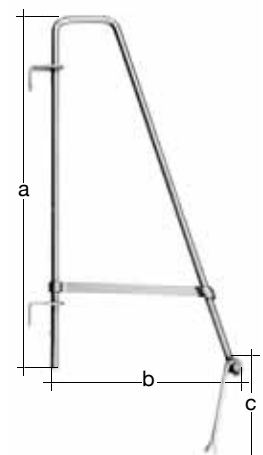

## BESLAGWERK VOOR HOUTEN DEUREN



### Bodemaanslag

met langgaten

geschikt voor geleidingshoogtes van 30 - 40 mm in combinatie met alle gangbare houtdiktes

Materiaaldikte: 3,0 mm Randplaat

Gat: 45 x 25 mm

Maat a	EH	Gewicht per EH (kg)	VE per EH	Bestelnr. 4004338...
<b>Oppervlak: vuurverzinkt, met vastgelaste gronddoorn</b>				
130 mm	ST	1,630	1	<b>210854</b>
<b>Oppervlak: galvanisch blauw verzinkt, met afschroefbare gronddoorn</b>				
130 mm	ST	1,615	5	<b>211332</b>

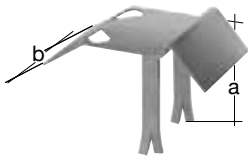

### Bodemaanslag

met langgaten

geschikt voor geleidingshoogtes van 30 - 40 mm in combinatie met alle gangbare houtdiktes

Materiaaldikte: 3,0 mm

Gat: 45 x 25 mm

Maat a	Maat b	EH	Gewicht per EH (kg)	VE per EH	Bestelnr. 4004338...
<b>Oppervlak: vuurverzinkt, met vastgelaste muurklauw</b>					
130 mm	130 mm	ST	0,837	1	<b>210939</b>
<b>Oppervlak: galvanisch blauw verzinkt, met afschroefbare muurklauwen</b>					
130 mm	130 mm	ST	0,740	5	<b>211417</b>

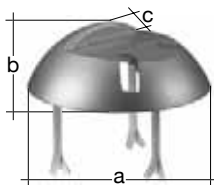

### Bodemaanslag

De afgeronde vorm van deze bodemaanslag voorkomt dat banden beschadigd raken bij het overrijden.

Toebehorenhandleiding: Drie vastschroefbare steenschroeven zijn bij de levering inbegrepen.

Maat a	Maat b	Maat c	EH	Gewicht per EH (kg)	VE per EH	Bestelnr. 4004338...
<b>Materiaal: aluminium gietwerk</b>						
200 mm	50 mm	20 mm	ST	0,900	1	<b>210953</b>

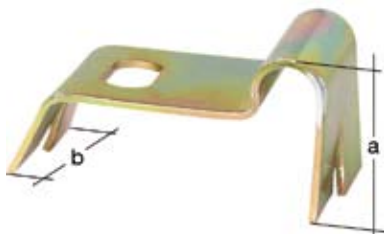

### Bodemaanslag

Materiaaldikte: 2,5 mm

Maat a	Maat b	EH	Gewicht per EH (kg)	VE per EH	Bestelnr. 4004338...
<b>Oppervlak: galvanisch geel verzinkt, om in beton vast te zetten</b>					
30 mm	50 mm	ST	0,190	1	<b>137465</b>
<b>Oppervlak: kataforetisch aangebrachte zwarte dompellak, om in beton vast te zetten</b>					
30 mm	50 mm	ST	0,190	1	<b>137540</b>

## BESLAGWERK VOOR HOUTEN DEUREN

### Bodemaanslag

met bodemschuifgeleiding

Materiaaldikte: 4,0 mm

Maat a	Maat b	EH	Gewicht per EH (kg)	VE per EH	Bestelnr. 4004338...
--------	--------	----	---------------------	-----------	-------------------------

**Oppervlak: galvanisch geel verzinkt, om in beton vast te zetten**

120 mm	100 mm	ST	1,030	1	<b>137533</b>
--------	--------	----	-------	---	---------------

**Oppervlak: kataforetisch aangebrachte zwarte dompellak, om in beton vast te zetten**

120 mm	100 mm	ST	1,030	1	<b>137458</b>
--------	--------	----	-------	---	---------------



### Bodemaanslag

ongeperforeerd

Materiaaldikte: 4,0 mm

Maat a	Maat b	EH	Gewicht per EH (kg)	VE per EH	Bestelnr. 4004338...
--------	--------	----	---------------------	-----------	-------------------------

**Oppervlak: galvanisch geel verzinkt, om in beton vast te zetten**

120 mm	100 mm	ST	0,926	1	<b>137489</b>
--------	--------	----	-------	---	---------------

**Oppervlak: kataforetisch aangebrachte zwarte dompellak, om in beton vast te zetten**

120 mm	100 mm	ST	0,926	1	<b>137557</b>
--------	--------	----	-------	---	---------------

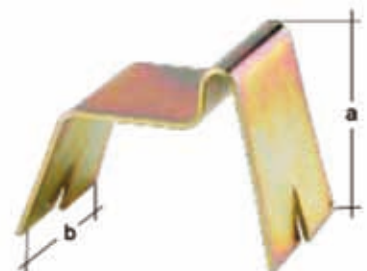

### Bodemaanslag

ongeperforeerd

Maat a	Maat b	EH	Gewicht per EH (kg)	VE per EH	Bestelnr. 4004338...
--------	--------	----	---------------------	-----------	-------------------------

**Materiaal: Roestvrij staal, V2A, om in beton vast te zetten**

110 mm	90 mm	ST	0,922	1	<b>309077</b> VA
--------	-------	----	-------	---	------------------

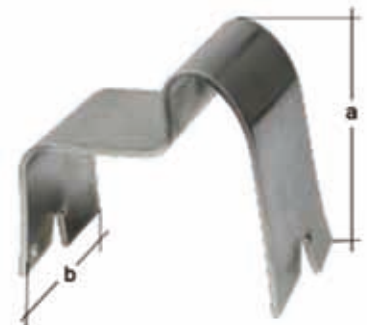

### Bodemaanslag

ongeperforeerd

Materiaaldikte: 4,0 mm

Maat a	Maat b	EH	Gewicht per EH (kg)	VE per EH	Bestelnr. 4004338...
--------	--------	----	---------------------	-----------	-------------------------

**Oppervlak: galvanisch geel verzinkt, om erop te schroeven**

50 mm	90 mm	ST	0,520	1	<b>137441</b>
-------	-------	----	-------	---	---------------

**Oppervlak: kataforetisch aangebrachte zwarte dompellak, om erop te schroeven**

50 mm	90 mm	ST	0,520	1	<b>137434</b>
-------	-------	----	-------	---	---------------



## BESLAGWERK VOOR HOUTEN DEUREN

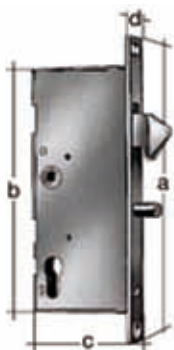

### Insteekslot

**Doornmaat 65 mm**

#### voor schuifdeuren

PC-geperforeerd  
met haakschoot

Kop: 9 x 9 mm

Maat a	Maat b	Maat c	Maat d	EH	Gewicht per EH (kg)	VE per EH	Bestelnr. 4004338...
<b>Oppervlak: verzinkt</b>							
260 mm	165 mm	100 mm	24 mm	ST	1,000	1	<b>214777</b>



### Aanslag voor schuifdeuren

Uitvoering: zeer zwaar

het U-ijzer van de aanslag is op twee L-ijzers gelast

geschikt voor bevestiging om hoeken van palen, muurpijlers enz.

Maat a	Maat b	Maat c	Maat d	EH	Gewicht per EH (kg)	VE per EH	Bestelnr. 4004338...
<b>Oppervlak: galvanisch geel verzinkt</b>							
270 mm	60 mm	185 mm	60 mm	ST	2,944	1	<b>214722</b>



### Afstandhouder voor metalen schuifdeur

#### voor houten poorten

met langgat

verstelbaar van 40 tot 80 mm

geschikt als houder voor bovenlijst van een schuifdeur

Uitsparing voor uitstekende plafondlijst 10 mm per zijde, 20 mm dik

Langgat: 107 x 10 mm

Maat a	EH	Gewicht per EH (kg)	VE per EH	Bestelnr. 4004338...
<b>Oppervlak: galvanisch geel verzinkt</b>				
40 mm	ST	2,420	1	<b>214647</b>

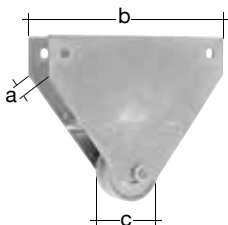

### Rolvoetje voor schuifdeuren

#### voor schuifdeuren

#### voor kozijndikte 40 mm

Looprol met twee drukkogellagers

lichte diepte: 95 mm

Groefbreedte: 10 mm

Groefdiepte: 8 mm

Afstand bovenkant T-rail - onderkant lijst: 93 mm

Maat a	Maat b	Maat c	EH	Gewicht per EH (kg)	VE per EH	Bestelnr. 4004338...
<b>Oppervlak: galvanisch geel verzinkt</b>						
40 mm	235 mm	75 mm	ST	2,270	1	<b>214685</b>



## BESLAGWERK VOOR HOUTEN DEUREN

### Deurwiel

#### voor zware poorten, om erop te schroeven

met rubberen rol

Belasting max.: 50 kg

Maat a	Maat b	Maat c	Maat d	EH	Gewicht per EH (kg)	VE per EH	Bestelnr. 4004338...
--------	--------	--------	--------	----	---------------------	-----------	----------------------

#### Oppervlak: vuurverzinkt, om eraan te schroeven

80 mm	110 mm	65 mm	44,5 mm	ST	0,450	1	<b>214364</b>
160 mm	110 mm	65 mm	44,5 mm	ST	1,980	1	<b>214357</b>



### Deurveer

Maat a	EH	Gewicht per EH (kg)	VE per EH	Bestelnr. 4004338...
--------	----	---------------------	-----------	----------------------

#### Oppervlak: galvanisch geel verzinkt, om eraan te schroeven

290 mm	ST	0,344	5	<b>204808</b>
--------	----	-------	---	---------------

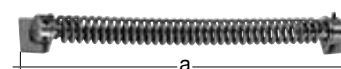

### Hefdeurbeslag voor houten deuren

#### geschikt voor oneffen terrein

voor linker en rechter aanslag bruikbaar

Een deuropening van meer dan 90° is mogelijk.

de poort wordt bij het openen opgelicht Deze stijging (max. 7°) kan via verschillende posities ingesteld worden en is van de deurafmeting afhankelijk (voorbeelden zie tabel)

max. hellingsoverbrugging bij deurafmetingen:

breedte 1000 mm:

bij hoogte 600 mm = 200mm

bij hoogte 800 mm = 160 mm

bij hoogte 1000 mm = 120 mm

breedte 1500 mm:

bij hoogte 600 mm = 300 mm

bij hoogte 800 mm = 240 mm

bij hoogte 1000 mm = 180 mm

Draagkracht: 300 kg bij 2500 mm poortbreedte

Set-onderdelen: Een set voor een deurvleugel bevat een bovenste en onderste scharnier, twee platen om erop te schroeven, twee kogel-hoekscharnieren, gevet, verzinkt, bevestigingsschroeven en montage-instructie in doos verpakt.

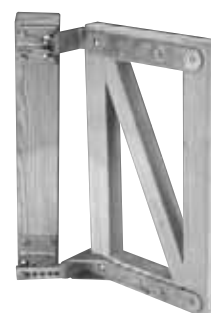

EH	Gewicht per EH (kg)	VE per EH	Bestelnr. 4004338...
----	---------------------	-----------	----------------------

#### Beslagdelen Oppervlak: vuurverzinkt, kogel-hoekscharnier en bevestigingsmateriaal Oppervlak: verzinkt, om eraan te schroeven

ST	5,170	1	<b>219611</b>
----	-------	---	---------------

## BESLAGWERK VOOR HOUTEN DEUREN

### Hefdeurbeslag voor houten deuren



#### geschikt voor oneffen terrein

door een draaibaar gelagerd dubbel scharnier past de deur zich bij het openen aan de ondergrond aan

Materiaal: 45 x 6 mm

Roldiameter: 16 mm

Looprol-Ø: 80 mm

Set-onderdelen: Een set voor een deurvleugel bevat een dubbele band, draaibaar gelagerd met rol en een met rubber beklede rolschoen incl. rol.

Toebehorenhandleiding: Stiften zijn niet bij de levering inbegrepen.  
Passende stiften kunnen apart besteld worden.

Lengte	EH	Gewicht per EH (kg)	VE per EH	Bestelnr. 4004338...
<b>Oppervlak: vuurverzinkt</b>				
400 mm	ST	2,450	1	<b>213725</b>
700 mm	ST	3,600	1	<b>213732</b>



### Deurgreep

Materiaaldikte: 5,0 mm

Maat a	Maat b	EH	Gewicht per EH (kg)	VE per EH	Bestelnr. 4004338...
<b>Oppervlak: verzinkt</b>					
170 mm	25 mm	ST	0,190	10	<b>417901</b>
190 mm	25 mm	ST	0,220	10	<b>417918</b>



### Deurgreep

Materiaaldikte: 5,0 mm

Gat-Ø: 3,0 mm

Maat a	Maat b	EH	Gewicht per EH (kg)	VE per EH	Bestelnr. 4004338...
<b>Materiaal: Roestvrij staal, V2A</b>					
160 mm	20 mm	ST	0,200	10	<b>361440</b>



### Deurgreep

Gat-Ø: 8 mm

Maat a	EH	Gewicht per EH (kg)	VE per EH	Bestelnr. 4004338...
<b>Oppervlak: galvanisch geel verzinkt</b>				
175 mm	ST	0,072	10	<b>307349</b>
<b>Oppervlak: kataforetisch aangebrachte zwarte dompellak</b>				
175 mm	ST	0,073	10	<b>307332</b>

## BESLAGWERK VOOR HOUTEN DEUREN

### Deurgreep

#### Type St. Etienne

Gat-Ø: 7 mm

Maat a	Maat b	EH	Gewicht per EH (kg)	VE per EH	Bestelnr. 4004338...
<b>Oppervlak: galvanisch geel verzinkt</b>					
120 mm	30 mm	ST	0,105	12	<b>307615</b>
140 mm	30 mm	ST	0,109	12	<b>307622</b>
160 mm	30 mm	ST	0,143	12	<b>307639</b>



### Deurgreep

afgehoekt

Gat-Ø: 12 mm

Maat a	Maat b	EH	Gewicht per EH (kg)	VE per EH	Bestelnr. 4004338...
<b>Oppervlak: galvanisch geel verzinkt</b>					
120 mm	75 mm	ST	0,175	10	<b>307646</b>



### Deurgreep

afgehoekt

Gat-Ø: 15 mm

Maat a	Maat b	Maat c	Maat d	Maat e	EH	Gewicht per EH (kg)	VE per EH	Bestelnr. 4004338...
<b>Oppervlak: kataforetisch aangebrachte zwarte dompellak</b>								
180 mm	32 mm	60 mm	65 mm	65 mm	ST	0,500	10	<b>419110</b>
230 mm	32 mm	60 mm	65 mm	65 mm	ST	0,560	10	<b>419127</b>



### Deurgreep

afgehoekt

Gat-Ø: 15 mm

Maat a	Maat b	Maat c	Maat d	EH	Gewicht per EH (kg)	VE per EH	Bestelnr. 4004338...
<b>Oppervlak: kataforetisch aangebrachte zwarte dompellak</b>							
180 mm	32 mm	60 mm	65 mm	ST	0,500	10	<b>419097</b>
230 mm	32 mm	60 mm	65 mm	ST	0,660	10	<b>419103</b>



### Deurgreep

#### levenslagen garantie

Maat a	Maat b	Maat c	EH	Gewicht per EH (kg)	VE per EH	Bestelnr. 4004338...
<b>Materiaal: glasvezelversterkt nylon, oppervlak: zwart, om eraan te schroeven, in een zak verpakt</b>						
44 mm	127 mm	38 mm	ST	0,070	1	<b>323233</b> 



**BESLAGWERK VOOR HOUTEN DEUREN**

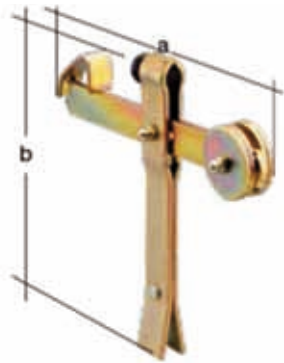

**Deurvastzetter**

met wip

Maat a	Maat b	EH	Gewicht per EH (kg)	VE per EH	Bestelnr. 4004338...
<b>Oppervlak: galvanisch geel verzinkt, om in beton vast te zetten</b>					
236 mm	290 mm	ST	1,810	1	<b>137496</b>
<b>Oppervlak: kataforetisch aangebrachte zwarte dompellak, om in beton vast te zetten</b>					
236 mm	290 mm	ST	1,810	1	<b>137472</b>

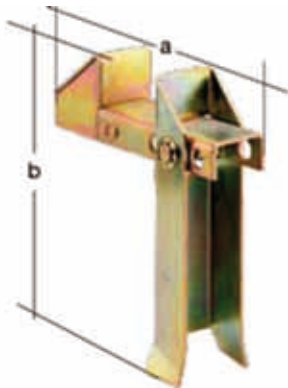

**Deurvastzetter**

met veer  
verstelbaar

Maat a	Maat b	EH	Gewicht per EH (kg)	VE per EH	Bestelnr. 4004338...
<b>Oppervlak: galvanisch geel verzinkt, om in beton vast te zetten</b>					
200 mm	185 mm	ST	0,972	1	<b>137502</b>
<b>Oppervlak: kataforetisch aangebrachte zwarte dompellak, om in beton vast te zetten</b>					
200 mm	185 mm	ST	0,972	1	<b>137519</b>

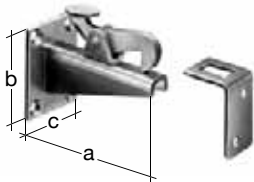

**Deurvastzetter**

voor de bevestiging aan de muur  
met tegenplaat om aan de deurvleugel te schroeven

Maat a	Maat b	Maat c	EH	Gewicht per EH (kg)	VE per EH	Bestelnr. 4004338...
<b>Oppervlak: vuurverzinkt</b>						
100 mm	65 mm	50 mm	ST	0,405	5	<b>411756</b>

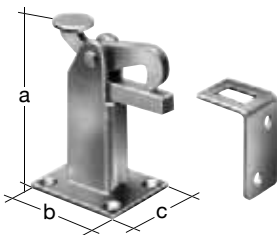

**Deurvastzetter**

voor bevestiging op de grond  
met tegenplaat om aan de deurvleugel te schroeven

Maat a	Maat b	Maat c	EH	Gewicht per EH (kg)	VE per EH	Bestelnr. 4004338...
<b>Oppervlak: vuurverzinkt</b>						
95 mm	65 mm	50 mm	ST	0,440	5	<b>411763</b>

## BESLAGWERK VOOR HOUTEN HEKWERK

### Grendelhouder

voor het inhangen van deuren en hekwerken  
 Voor hekwerken die weer gedemonteerd moet kunnen worden.

Materiaaldikte: 5,0 mm  
 Aantal bevestigingsgaten: 2  
 Bevestigingsgat: Ø 8,5 mm  
 Afstand: 40 mm



Maat a	Maat b	Maat c	EH	Gewicht per EH (kg)	VE per EH	Bestelnr. 4004338...
<b>Oppervlak: vuurverzinkt</b>						
30 mm	160 mm	75 mm	ST	0,257	10	<b>210694</b>

### Grendelhouder

#### met pen

Voor de bevestiging van hek- en dwarsbalken aan muurpijlers of metalen palen.

Aantal bevestigingsgaten: 2  
 Gat-Ø: 8,5 mm

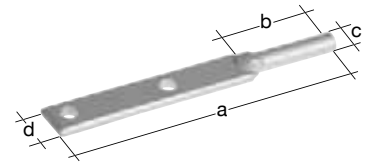

Maat a	Maat b	Maat c	Maat d	Materiaaldikte	EH	Gewicht per EH (kg)	VE per EH	Bestelnr. 4004338...
<b>Oppervlak: vuurverzinkt</b>								
150 mm	50 mm	10 mm	20 mm	5,0 mm	ST	0,110	10	<b>213121</b>
190 mm	50 mm	10 mm	25 mm	6,0 mm	ST	0,180	10	<b>213138</b>

### Grendelhouder

Voor de makkelijke hekbevestiging aan houten palen.

Materiaaldikte: 4,0 mm  
 Houten schroefdraad: 8 x 60 mm  
 Aantal bevestigingsgaten: 1  
 Bevestigingsgat: Ø 8,5 mm

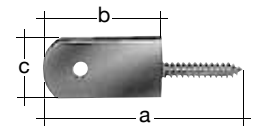

Maat a	Maat b	Maat c	EH	Gewicht per EH (kg)	VE per EH	Bestelnr. 4004338...
<b>Oppervlak: vuurverzinkt, om eraan te schroeven</b>						
125 mm	60 mm	30 mm	ST	0,060	20	<b>210731</b>

### Grendelhouder

Voor de makkelijke hekbevestiging aan houten palen.

Materiaaldikte: 4,0 mm  
 Houten schroefdraad: 8 x 60 mm  
 Aantal bevestigingsgaten: 2  
 Bevestigingsgat: Ø 8,5 mm

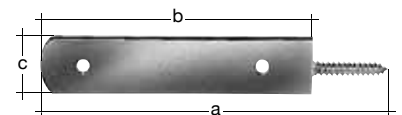

Maat a	Maat b	Maat c	EH	Gewicht per EH (kg)	VE per EH	Bestelnr. 4004338...
<b>Oppervlak: vuurverzinkt</b>						
215 mm	150 mm	30 mm	ST	0,140	10	<b>210779</b>

**BESLAGWERK VOOR HOUTEN HEKWERK**

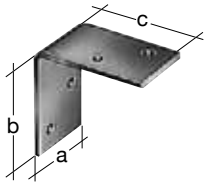

**Hoek**

voor de bevestiging van pergola's etc.

Materiaaldikte: 4,0 mm

Aantal gaten: 4

Gat-Ø: 6,5 mm

Maat a	Maat b	Maat c	EH	Gewicht per EH (kg)	VE per EH	Bestelnr. 4004338...
40 mm	70 mm	70 mm	ST	0,143	10	<b>213244</b>

**Oppervlak: vuurverzinkt**

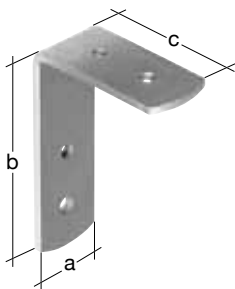

**Hoek**

zwaar  
voor de bevestiging van pergola's etc.

Materiaaldikte: 5,0 mm

Aantal gaten: 4

Gat-Ø: 8,0 mm

Maat a	Maat b	Maat c	EH	Gewicht per EH (kg)	VE per EH	Bestelnr. 4004338...
40 mm	125 mm	85 mm	ST	0,320	1	<b>213688</b>

**Oppervlak: vuurverzinkt**

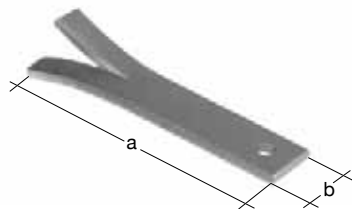

**Grendelhouder**

Voor de bevestiging van hekdwarsbalken in muurpijlers of aan muurwerk.

Materiaaldikte: 5,0 mm

Aantal bevestigingsgaten: 1

Gat-Ø: 8,5 mm

Maat a	Maat b	EH	Gewicht per EH (kg)	VE per EH	Bestelnr. 4004338...
140 mm	30 mm	ST	0,165	10	<b>212964</b>

**Oppervlak: vuurverzinkt**

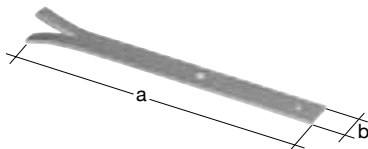

**Grendelhouder**

Voor de bevestiging van hekdwarsbalken in muurpijlers of aan muurwerk.

Materiaaldikte: 5,0 mm

Aantal bevestigingsgaten: 2

Gat-Ø: 8,5 mm

Maat a	Maat b	EH	Gewicht per EH (kg)	VE per EH	Bestelnr. 4004338...
300 mm	30 mm	ST	0,350	10	<b>213008</b>

**Oppervlak: vuurverzinkt**

## BESLAGWERK VOOR HOUTEN HEKWERK

### Hekpaal

#### van trapeziumprofiel 40 x 40 x 25 mm

met geleidingsprofiel

Bevestigingslippen zijn in hoogte verstelbaar in de groef

Wx-waarde (weerstandsmoment) van het aluminium profiel 2,68

Afstand midden - midden gat: 110 mm

Toebehorenhandleiding: Twee paallippen en twee schroeven incl. vierkantmoeren M8 voor de bevestiging van de paallippen zijn bij de levering inbegrepen.



Lengte	EH	Gewicht per EH (kg)	VE per EH	Bestelnr. 4004338...
<b>Materiaal: aluminium</b>				
800 mm	ST	0,835	6	<b>212117</b>
1000 mm	ST	1,015	6	<b>212131</b>
1200 mm	ST	1,185	6	<b>212148</b>
1400 mm	ST	1,430	6	<b>212155</b>

### Hekpaalprofiel

#### van trapeziumprofiel 40 x 40 x 25 mm

individueel inkortbaar

Lengte: 6000 mm

Toebehorenhandleiding: Passend toebehoren kan met nr. 212018, nr. 212056, nr. 216702 en nr. 216306 apart besteld worden.



EH	Gewicht per EH (kg)	VE per EH	Bestelnr. 4004338...
<b>Materiaal: aluminium</b>			
ST	5,160	16	<b>211974</b>

### {Pfostenlasche}

recht

{passend zu Zaunpfosten und Zaunpfostenprofil Nr. 212117 ff., Nr. 211974}

Aantal bevestigingsgaten: 2

Gat-Ø: 8,5 mm

Toebehorenhandleiding: Bij de levering zijn schroef en vierkantmoer inbegrepen.

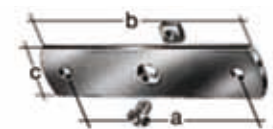

Maat a	Maat b	Maat c	EH	Gewicht per EH (kg)	VE per EH	Bestelnr. 4004338...
<b>Materiaal: aluminium</b>						
110 mm	140 mm	35 mm	ST	0,091	20	<b>212018</b>

## BESLAGWERK VOOR HOUTEN HEKWERK

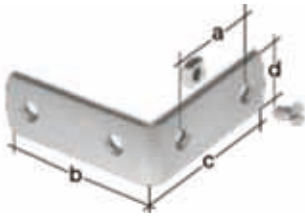

### {Pfostenlasche}

afgehoekt

{passend zu Zaunpfosten und Zaunpfostenprofil Nr. 212117 ff., Nr. 211974}

Aantal bevestigingsgaten: 4

Gat-Ø: 8,5 mm

Toebehorenhandleiding: Bij de levering zijn schroef en vierkantmoer inbegrepen.

Maat a	Maat b	Maat c	Maat d	EH	Gewicht per EH (kg)	VE per EH	Bestelnr. 4004338...
<b>Materiaal: aluminium, oppervlak: blank</b>							
55 mm	95 mm	95 mm	35 mm	ST	0,120	10	<b>212056</b>



### Paalkap

{passend zu Zaunpfosten und Zaunpfostenprofil Nr. 212117 ff., Nr. 211974}

EH	Gewicht per EH (kg)	VE per EH	Bestelnr. 4004338...
<b>Materiaal: kunststof, oppervlak: zwart</b>			
ST	0,008	20	<b>216702</b>

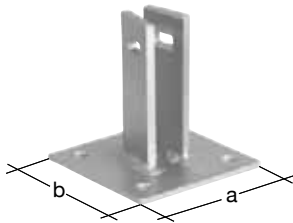

### Paalhouders

{passend zu Zaunpfosten und Zaunpfostenprofil Nr. 212117 ff., Nr. 211974}

Aantal bevestigingsgaten: 4

Gat-Ø: 9,0 mm

Plaatdikte: 5,0 mm

Maat a	Maat b	EH	Gewicht per EH (kg)	VE per EH	Bestelnr. 4004338...
<b>Oppervlak: vuurverzinkt</b>					
100 mm	100 mm	ST	0,710	1	<b>216306</b>



### Hekpaal

van T-profiel 40 x 40 x 5 mm

voor de bevestiging van dwarsbalken

Toebehorenhandleiding: Twee lippen nr. 211561 zijn bij de levering inbegrepen.

Maat a	Maat b	Lengte	EH	Gewicht per EH (kg)	VE per EH	Bestelnr. 4004338...
<b>Oppervlak: vuurverzinkt</b>						
40 mm	40 mm	600 mm	ST	2,200	1	<b>212407</b>
40 mm	40 mm	800 mm	ST	2,750	1	<b>212414</b>
40 mm	40 mm	1000 mm	ST	3,400	1	<b>212421</b>
40 mm	40 mm	1200 mm	ST	3,900	1	<b>212438</b>



## BESLAGWERK VOOR HOUTEN HEKWERK

### Lip

passend voor Type 542

Materiaaldikte: 3,0 mm

Aantal bevestigingsgaten: 2

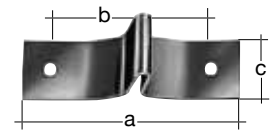

Maat a	Maat b	Maat c	Gat-Ø	EH	Gewicht per EH (kg)	VE per EH	Bestelnr. 4004338...
<b>Oppervlak: vuurverzinkt</b>							
114 mm	85 mm	40 mm	7 mm	ST	0,167	10	<b>211554</b>
148 mm	108 mm	40 mm	9 mm	ST	0,190	10	<b>211561</b>

### Lip

voor hekpalen van T-profiel

met klemlipbevestiging, voor de bevestiging van roostermatten met dubbele staven

verstelbaar, recht

passend voor Type 542

Materiaaldikte: 4,5 mm

Materiaaldikte klemlip: 4,5 mm

Aantal bevestigingsgaten: 2

Gat-Ø: 8,5 mm

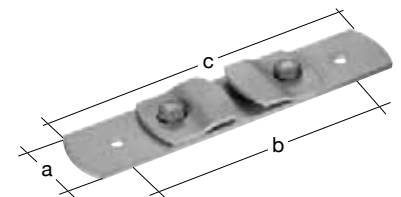

Toebehorenhandleiding: Klemlippen en stelschroeven zijn bij de levering inbegrepen.

Maat a	Maat b	Maat c	EH	Gewicht per EH (kg)	VE per EH	Bestelnr. 4004338...
<b>Oppervlak: vuurverzinkt</b>						
40 mm	136 mm	186 mm	ST	0,339	10	<b>212568</b>

### Lip

voor hekpalen van T-profiel

met klemlipbevestiging, voor de bevestiging van roostermatten met dubbele staven

verstelbaar, afgehoekt

passend voor Type 542

Materiaaldikte: 5,0 mm

Materiaaldikte klemlip: 3,5 mm

Aantal bevestigingsgaten: 3

Gat-Ø: 8,5 / 7,0 mm

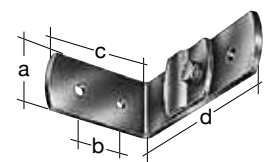

Toebehorenhandleiding: Klemlippen en stelschroeven zijn bij de levering inbegrepen.

Maat a	Maat b	Maat c	Maat d	EH	Gewicht per EH (kg)	VE per EH	Bestelnr. 4004338...
<b>Oppervlak: vuurverzinkt</b>							
40 mm	33 mm	125 mm	85 mm	ST	0,360	10	<b>211530</b>

## BESLAGWERK VOOR HOUTEN HEKWERK

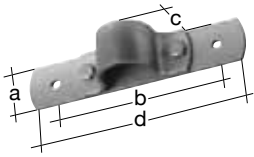

### Lip

recht  
bestaande uit basisplaat en klem

Materiaaldikte klem: 3,0  
Materiaaldikte plaat: 4,5 mm  
voor buis-Ø: 42,5 mm  
voor buis-Ø: 1 1 / 4 {Zoll}  
Aantal gaten: 2  
Gat-Ø: 8,5 mm

Maat a	Maat b	Maat c	Maat d	EH	Gewicht per EH (kg)	VE per EH	Bestelnr. 4004338...
<b>Oppervlak: vuurverzinkt</b>							
40 mm	150 mm	42,5 mm	200 mm	ST	0,495	10	<b>211493</b>

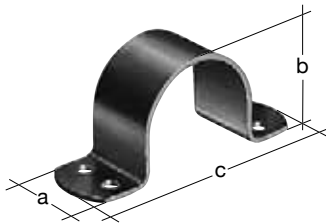

### Buisklem

voor de bevestiging van hekpalen aan muren, L-stenen etc.

Maat a	Maat b	Maat c	Materiaaldikte	voor buis-Ø	voor buis-Ø	Aantal gaten	Gat-Ø	EH	Gewicht per EH (kg)	VE per EH	Bestelnr. 4004338...
<b>Oppervlak: galvanisch geel verzinkt</b>											
20 mm	19,0 mm	79,0 mm	2,0 mm	23 mm	1 / 2 Zoll	2	6,5 mm	ST	0,031	20	<b>216627</b>
20 mm	24,0 mm	86,5 mm	2,0 mm	28 mm	3 / 4 Zoll	2	6,5 mm	ST	0,036	20	<b>216634</b>
25 mm	32,0 mm	107,0 mm	3,0 mm	36,0 mm	1 Zoll	2	9,0 mm	ST	0,092	20	<b>216641</b>
40 mm	39,5 mm	104 mm	3,0 mm	42 mm	1 1 / 4 Zoll	2	10,0 mm	ST	0,157	10	<b>216658</b>
40 mm	44,0 mm	119 mm	3,0 mm	48 mm	1 1 / 2 Zoll	4	9,0 mm	ST	0,168	10	<b>216665</b>
40 mm	55,0 mm	133,0 mm	3,0 mm	60,0 mm	2 Zoll	4	9,0 mm	ST	0,196	10	<b>216672</b>

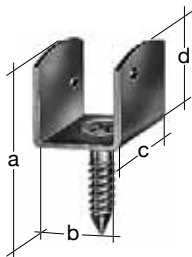

### Vlechtwerkhouders

#### U-vorm

met gelaste kruiskop-hout Schroef

Materiaaldikte: 2,5 mm  
Gat-Ø: 4,5 mm  
Kruiskop-hout Schroef: 8 x 45 mm

Maat a	Maat b	Maat c	Maat d	EH	Gewicht per EH (kg)	VE per EH	Bestelnr. 4004338...
<b>Oppervlak: galvanisch geel verzinkt</b>							
85 mm	38 mm	30 mm	38 mm	ST	0,076	100	<b>213374</b>

## BESLAGWERK VOOR HOUTEN HEKWERK

### Vlechtwerkhouder

#### L-vorm

met ingeperste kruiskop-hout Schroef

Materiaaldikte: 2,0 mm

Gat-Ø: 5,0 mm

Kruiskop-hout Schroef: 8 x 45 mm

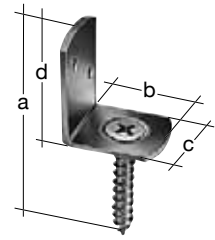

Maat a	Maat b	Maat c	Maat d	EH	Gewicht per EH (kg)	VE per EH	Bestelnr. 4004338...
<b>Oppervlak: galvanisch geel verzinkt, in doos verpakt</b>							
83 mm	32 mm	30 mm	38 mm	ST	0,048	100	213442
<b>Oppervlak: verzinkt, witte kunststof coating, in doos verpakt</b>							
83 mm	32 mm	30 mm	38 mm	ST	0,048	100	213343
<b>Oppervlak: kataforetisch aangebrachte zwarte dompellak, in doos verpakt</b>							
83 mm	32 mm	30 mm	38 mm	ST	0,040	24	210229
<b>Oppervlak: vuurverzinkt, in doos verpakt</b>							
83 mm	32 mm	30 mm	38 mm	ST	0,052	100	213459
<b>Materiaal: Roestvrij staal, V2A, in doos verpakt</b>							
83 mm	32 mm	30 mm	38 mm	ST	0,050	50	213336
<b>Oppervlak: galvanisch geel verzinkt, met 200 st. spaanplaat Schroeven Ø 4x25 mm, in doos verpakt</b>							
83 mm	32 mm	30 mm	38 mm	ST	0,051	100	213503

### Vlechtwerkhouder

#### L-vorm

#### SB-verpakt

met ingeperste kruiskop-hout Schroef



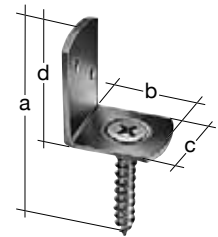

Materiaaldikte: 2,0 mm

Gat-Ø: 5,0 mm

Kruiskop-hout Schroef: 8 x 45 mm



Toebehorenhandleiding: Bij de levering zijn spaanplaat Schroeven Ø 4x25 mm inbegrepen.

Maat a	Maat b	Maat c	Maat d	Stuk per verkopeenheid	EH	Gewicht per EH (kg)	VE per EH	Bestelnr. 4004338...
<b>Oppervlak: galvanisch geel verzinkt</b>								
83 mm	32 mm	30 mm	38 mm	4	ST	0,230	20	213466 
<b>Oppervlak: verzinkt, witte kunststof coating</b>								
83 mm	32 mm	30 mm	38 mm	4	ST	0,150	20	222840 
<b>Oppervlak: vuurverzinkt</b>								
83 mm	32 mm	30 mm	38 mm	4	ST	0,230	20	219314 
<b>Materiaal: Roestvrij staal, V2A</b>								
83 mm	32 mm	30 mm	38 mm	4	ST	0,229	20	213275 

**BESLAGWERK VOOR HOUTEN HEKWERK**

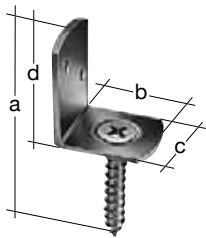

**Vlechtwerkhouder**

**L-vorm**

**in maxipack**

met ingeperste kruiskop-hout Schroef

Materiaaldikte: 2 mm

Gat-Ø: 5 mm

Kruiskop-hout Schroef: 8x45 mm

Maat a	Maat b	Maat c	Maat d	Stuk per verkoopenheid	EH	Gewicht per EH (kg)	VE per EH	Bestelnr. 4004338...
--------	--------	--------	--------	---------------------------	----	------------------------	-----------	-------------------------

**Oppervlak: galvanisch geel verzinkt, in polyester verpakking**

<b>MP</b>	83 mm	32 mm	30 mm	38 mm	24	ST	0,980	6	<b>212209</b>
-----------	-------	-------	-------	-------	----	----	-------	---	---------------

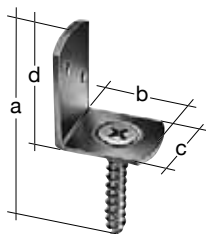

**Vlechtwerkhouder**

**L-vorm**

**in grote verpakking**

met ingeperste kruiskop-hout Schroef

Materiaaldikte: 2 mm

Gat-Ø: 5 mm

Kruiskop-hout Schroef: 8 x 45 mm

Maat a	Maat b	Maat c	Maat d	Stuk per verkoopenheid	EH	Gewicht per EH (kg)	VE per EH	Bestelnr. 4004338...
--------	--------	--------	--------	---------------------------	----	------------------------	-----------	-------------------------

**Oppervlak: galvanisch geel verzinkt**

<b>GP</b>	83 mm	32 mm	30 mm	38 mm	100	ST	4,800	1	<b>213428</b>
-----------	-------	-------	-------	-------	-----	----	-------	---	---------------

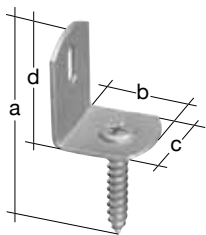

**Vlechtwerkhouder**

**L-vorm**

met langgat

met ingeperste kruiskop-hout Schroef

Gat-Ø: 14 x 6,5 mm

Kruiskop-hout Schroef: 8 x 45 mm

Maat a	Maat b	Maat c	Maat d	EH	Gewicht per EH (kg)	VE per EH	Bestelnr. 4004338...
--------	--------	--------	--------	----	------------------------	-----------	-------------------------

**Oppervlak: galvanisch geel verzinkt**

	85 mm	30 mm	30 mm	38 mm	ST	0,050	100	<b>213213</b>
--	-------	-------	-------	-------	----	-------	-----	---------------

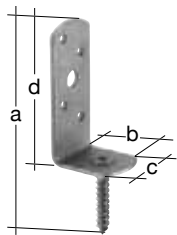

**Vlechtwerkhouder**

**L-vorm**

met gelaste kruiskop-hout Schroef

Gat-Ø: 4,5 / 9 mm

Kruiskop-hout Schroef: 8 x 45 mm

Maat a	Maat b	Maat c	Maat d	Materiaaldikte	EH	Gewicht per EH (kg)	VE per EH	Bestelnr. 4004338...
--------	--------	--------	--------	----------------	----	------------------------	-----------	-------------------------

**Oppervlak: galvanisch geel verzinkt**

	120 mm	28 mm	30 mm	75 mm	2,5 mm	ST	0,087	50	<b>213237</b>
--	--------	-------	-------	-------	--------	----	-------	----	---------------

**Materiaal: Roestvrij staal, V2A**

<b>VA</b>	120 mm	28 mm	30 mm	75 mm	2,0 mm	ST	0,073	24	<b>326159</b>
-----------	--------	-------	-------	-------	--------	----	-------	----	---------------

## BESLAGWERK VOOR HOUTEN HEKWERK

### Hoek voor vlechthehouder

Schroef: M4 x 25 mm

Maat a	Maat b	Maat c	Stuk per verkoopenheid	EH	Gewicht per EH (kg)	VE per EH	Bestelnr. 4004338...
<b>Oppervlak: galvanisch geel verzinkt, Miniverpakking incl. 30 stuks schroeven</b>							
60 mm	40 mm	30 mm	6	ST	0,412	10	<b>208806</b>
<b>Oppervlak: galvanisch geel verzinkt, Grote verpakking incl. 120 stuks schroeven</b>							
60 mm	40 mm	30 mm	24	ST	1,481	10	<b>208820</b>

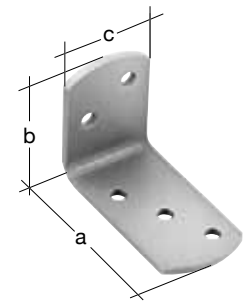

### Vlechtwerkhouter

#### Bladschroefvorm

Gat-Ø: 4,5 mm

Afstand midden - midden gat: 18 mm

Aantal bevestigingsgaten: 2

Lengte: 8,0 mm Schroefdraad

Maat a	Maat b	Maat c	Maat d	EH	Gewicht per EH (kg)	VE per EH	Bestelnr. 4004338...
<b>Oppervlak: galvanisch geel verzinkt</b>							
100 mm	40 mm	12 mm	30 mm	ST	0,023	50	<b>213473</b>

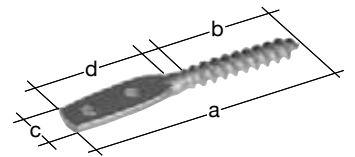

### Vlechtwerkhouter

#### Bladschroefvorm

zwaar

Gat-Ø: 9,0 mm

Lengte: 10,0 mm Schroefdraad

Maat a	Maat b	Maat c	Maat d	EH	Gewicht per EH (kg)	VE per EH	Bestelnr. 4004338...
<b>Oppervlak: vuurverzinkt</b>							
100 mm	40 mm	15 mm	45 mm	ST	0,043	100	<b>213534</b>

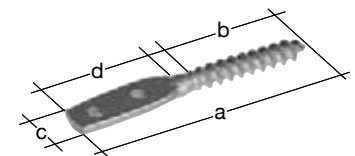

### Vlechtwerkhouter

#### Bladschroefvorm

afgehoekt

Voor de deskundige montage van houten of metalen spalieren aan muren en wanden.

Aantal bevestigingsgaten: 2

Gat-Ø: 5,0 mm

Maat a	Maat b	EH	Gewicht per EH (kg)	VE per EH	Bestelnr. 4004338...
<b>Oppervlak: galvanisch geel verzinkt, om erin te schroeven</b>					
160 mm	90 mm	ST	0,080	20	<b>213251</b>

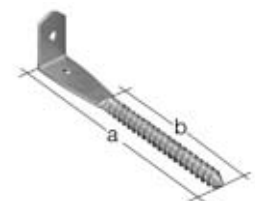

## BESLAGWERK VOOR HOUTEN HEKWERK

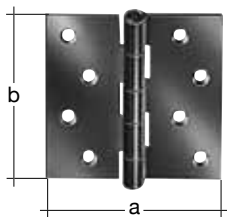

### Vlechtwerkscharnier

met losse messing pen  
 Uitvoering: gerold, vierkant  
 geschikt voor vlechthek-windschermen

Materiaaldikte: 2,5 mm

Maat a	Maat b	EH	Gewicht per EH (kg)	VE per EH	Bestelnr. 4004338...
<b>Oppervlak: galvanisch geel verzinkt</b>					
90 mm	90 mm	ST	0,210	10	<b>213299</b>



### Hekhouder

voor de verdekte bevestiging van houten hekwerk etc.  
 Hekwerken kunnen snel in- en uitgehangen worden.

Set-onderdelen: Een set bestaande uit vier vergrendelingsplaten, per plaat een lange en korte getande en ongetande houderrail.

EH	Gewicht per EH (kg)	VE per EH	Bestelnr. 4004338...
<b>Oppervlak: vuurverzinkt, per verpakking één set</b>			
ST	0,577	5	<b>217204</b>

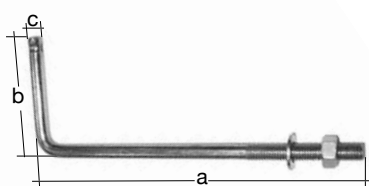

### Grendelhouder

voor de bevestiging van hekgrendels aan houten en betonnen palen

Schroefdraad: M12

Maat a	Maat b	Maat c	EH	Gewicht per EH (kg)	VE per EH	Bestelnr. 4004338...
<b>Oppervlak: galvanisch geel verzinkt, om erdoor te schroeven</b>						
200 mm	100 mm	12 mm	ST	0,200	30	<b>218232</b>
230 mm	100 mm	12 mm	ST	0,130	30	<b>218218</b>
260 mm	100 mm	12 mm	ST	0,240	30	<b>218225</b>
<b>Oppervlak: galvanisch geel verzinkt, met moer en sluitring, om erdoor te schroeven</b>						
235 mm	90 mm	11 mm	ST	0,241	20	<b>219994</b>

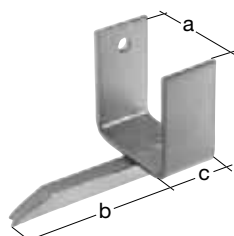

### Grendelhouder

#### U-vorm

met punt voor het inslaan  
 voor de bevestiging van hekgrendels aan houten en betonnen palen

Maat a	Maat b	Maat c	EH	Gewicht per EH (kg)	VE per EH	Bestelnr. 4004338...
<b>Oppervlak: vuurverzinkt</b>						
52 mm	100 mm	30 mm	ST	0,210	10	<b>218256</b>

## BESLAGWERK VOOR HOUTEN HEKWERK

### Grendelhouder

#### U-vorm

voor de bevestiging van hekgrendels aan houten en betonnen palen

Maat a	Maat b	EH	Gewicht per EH (kg)	VE per EH	Bestelnr. 4004338...
<b>Oppervlak: vuurverzinkt</b>					
80 mm	345 mm	ST	0,760	1	<b>202903</b>
100 mm	345 mm	ST	0,770	1	<b>202910</b>
120 mm	345 mm	ST	0,780	1	<b>202927</b>
140 mm	345 mm	ST	0,790	1	<b>202934</b>



### Beugelbeslag voor hek

Beslag voor omheiningspoorten

Materiaaldikte: 5,0 mm

Maat a	Maat b	EH	Gewicht per EH (kg)	VE per EH	Bestelnr. 4004338...
<b>Oppervlak: vuurverzinkt</b>					
40 mm	320 mm	ST	0,850	1	<b>202873</b>



### Beslagwerk hek

#### voor palen en halfronde regels Ø100mm

Beslagwerk voor montage in het midden van omheining

Materiaaldikte: 2,5 mm

Maat a	Maat b	EH	Gewicht per EH (kg)	VE per EH	Bestelnr. 4004338...
<b>Oppervlak: vuurverzinkt</b>					
70 mm	180 mm	ST	0,290	10	<b>202835</b>

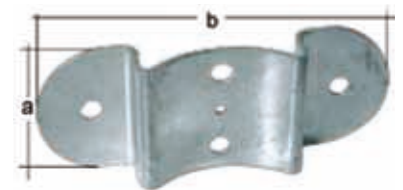

### Beslagwerk hek

#### voor palen en halfronde regels Ø100mm

Beslag voor handlijstmontage

Materiaaldikte: 2,0 mm

Gat-Ø: 1 mm

Maat a	Maat b	Maat c	EH	Gewicht per EH (kg)	VE per EH	Bestelnr. 4004338...
<b>Oppervlak: vuurverzinkt</b>						
70 mm	65 mm	70 mm	ST	0,160	10	<b>202880</b>



**BESLAGWERK VOOR HOUTEN HEKWERK**

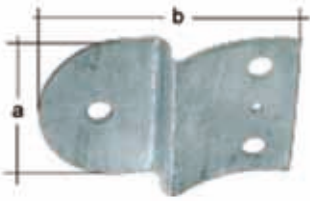

**Beslagwerk hek**

**voor palen en halfronde regels Ø100mm**

Beslagwerk voor hoek- en eindmontage omheining

Materiaaldikte: 2,5 mm

Maat a	Maat b	EH	Gewicht per EH (kg)	VE per EH	Bestelnr. 4004338...
--------	--------	----	---------------------	-----------	----------------------

**Oppervlak: vuurverzinkt**

70 mm	107,5 mm	ST	0,160	10	<b>202842</b>
-------	----------	----	-------	----	---------------

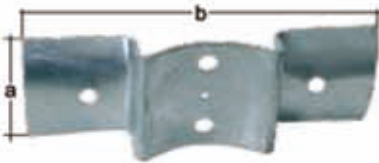

**Beslagwerk hek**

**voor palen en palissades Ø100 mm**

Beslagwerk voor montage in het midden van omheining

Materiaaldikte: 2,5 mm

Maat a	Maat b	EH	Gewicht per EH (kg)	VE per EH	Bestelnr. 4004338...
--------	--------	----	---------------------	-----------	----------------------

**Oppervlak: vuurverzinkt**

70 mm	200 mm	ST	0,300	10	<b>202811</b>
-------	--------	----	-------	----	---------------

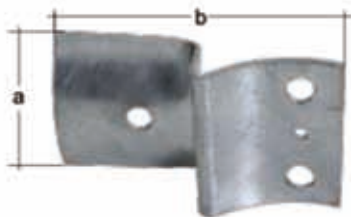

**Beslagwerk hek**

**voor palen en palissades Ø100 mm**

Beslagwerk voor hoek- en eindmontage omheining

Materiaaldikte: 2,5 mm

Maat a	Maat b	EH	Gewicht per EH (kg)	VE per EH	Bestelnr. 4004338...
--------	--------	----	---------------------	-----------	----------------------

**Oppervlak: vuurverzinkt**

70 mm	117,5 mm	ST	0,180	10	<b>202828</b>
-------	----------	----	-------	----	---------------

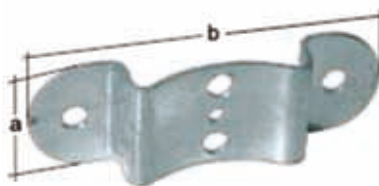

**Beslagwerk hek**

**voor palen en halfronde regels Ø 80**

Beslag voor montage in het midden van schaar- en kastanjehouten hek

Materiaaldikte: 2,0 mm

Maat a	Maat b	EH	Gewicht per EH (kg)	VE per EH	Bestelnr. 4004338...
--------	--------	----	---------------------	-----------	----------------------

**Oppervlak: vuurverzinkt**

40 mm	121 mm	ST	0,090	10	<b>202859</b>
-------	--------	----	-------	----	---------------

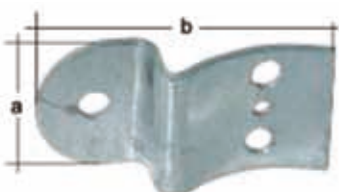

**Beslagwerk hek**

**voor palen en halfronde regels Ø 80**

Beslag voor hoek- en eindmontage schaar- en kastanjehouten hek

Materiaaldikte: 2,0 mm

Maat a	Maat b	EH	Gewicht per EH (kg)	VE per EH	Bestelnr. 4004338...
--------	--------	----	---------------------	-----------	----------------------

**Oppervlak: vuurverzinkt**

40 mm	60,5 mm	ST	0,050	10	<b>202866</b>
-------	---------	----	-------	----	---------------



## PAALHOUDERS

### L-paalhouders

#### met betonanker van geribd staal

Materiaaldikte: 4,0 mm

Materiaal betonanker: Ø 16 mm Ribbelstaal

Aantal bevestigingsgaten: 3

Gat-Ø: 10,5 mm

Toebereiding: Passend bevestigingsmateriaal kan apart besteld worden.

Maat a	Maat b	Maat c	Maat d	EH	Gewicht per EH (kg)	VE per EH	Bestelnr. 4004338...
<b>Oppervlak: vuurverzinkt</b>							
80 mm	100 mm	200 mm	60 mm	ST	0,700	1	<b>213954</b>

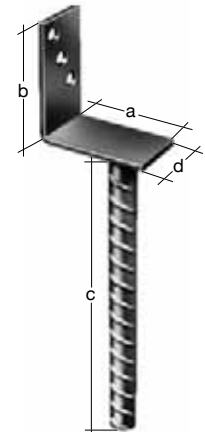

### U-paalhouders

#### met betonanker van geribd staal

Materiaaldikte: 4,0 mm

Materiaal betonanker: Ø 16 mm Ribbelstaal

Aantal bevestigingsgaten: 6

Gat-Ø: 10,5 mm

Toebereiding: Passend bevestigingsmateriaal kan apart besteld worden.

Maat a	Maat b	Maat c	Maat d	EH	Gewicht per EH (kg)	VE per EH	Bestelnr. 4004338...
<b>Oppervlak: vuurverzinkt</b>							
71 mm	100 mm	200 mm	60 mm	ST	0,874	1	<b>214234</b>
75 mm	100 mm	200 mm	60 mm	ST	0,881	1	<b>214241</b>
81 mm	100 mm	200 mm	60 mm	ST	0,892	1	<b>214258</b>
91 mm	100 mm	200 mm	60 mm	ST	0,908	1	<b>214265</b>
95 mm	100 mm	200 mm	60 mm	ST	0,919	1	<b>214272</b>
101 mm	100 mm	200 mm	60 mm	ST	0,930	1	<b>214289</b>
121 mm	100 mm	200 mm	60 mm	ST	0,967	1	<b>214296</b>
141 mm	100 mm	200 mm	60 mm	ST	1,005	1	<b>214302</b>

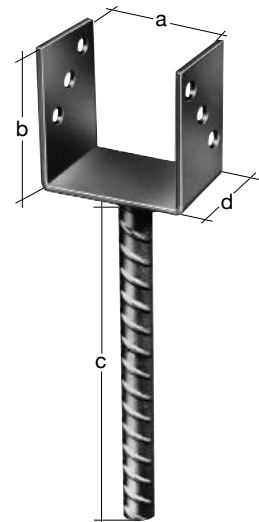

### U-paalhouders

#### met extra lang betonanker van geribd staal

Materiaaldikte: 4,0 mm

Materiaal betonanker: Ø 19 mm Ribbelstaal

Aantal bevestigingsgaten: 6

Gat-Ø: 10,5 mm

Toebereiding: Passend bevestigingsmateriaal kan apart besteld worden.

Maat a	Maat b	Maat c	Maat d	EH	Gewicht per EH (kg)	VE per EH	Bestelnr. 4004338...
<b>Oppervlak: vuurverzinkt</b>							
91 mm	100 mm	400 mm	60 mm	ST	1,510	1	<b>214401</b>
101 mm	100 mm	400 mm	60 mm	ST	1,550	1	<b>214418</b>

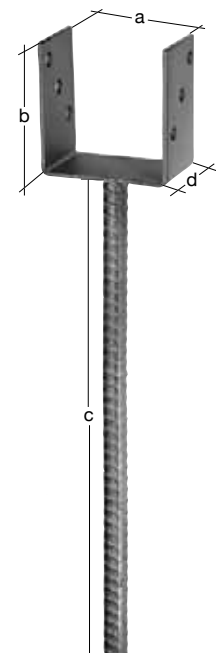

## PAALHOUDERS

### L-paalhouders

#### met betonanker

Materiaaldikte: 4,0 mm  
 Materiaal betonanker: Ø 16 mm  
 Aantal bevestigingsgaten: 3  
 Gat-Ø: 10,5 mm

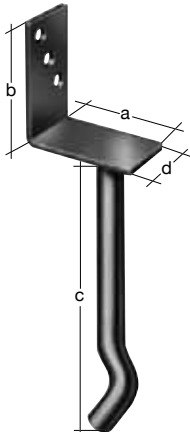

Toebehorenhandleiding: Passend bevestigingsmateriaal kan apart besteld worden.

Maat a	Maat b	Maat c	Maat d	EH	Gewicht per EH (kg)	VE per EH	Bestelnr. 4004338...
<b>Oppervlak: vuurverzinkt</b>							
80 mm	100 mm	200 mm	60 mm	ST	0,644	1	<b>214005</b>

### U-paalhouders

#### met betonanker

Materiaaldikte: 4,0 mm  
 Materiaal betonanker: Ø 16 mm  
 Aantal bevestigingsgaten: 6  
 Gat-Ø: 10,5 mm

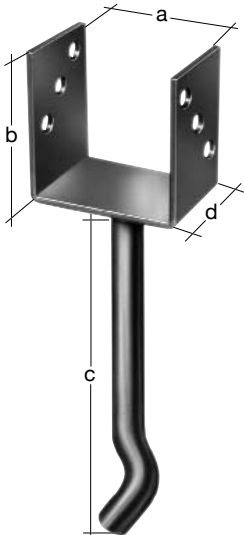

Toebehorenhandleiding: Passend bevestigingsmateriaal kan apart besteld worden.

Maat a	Maat b	Maat c	Maat d	EH	Gewicht per EH (kg)	VE per EH	Bestelnr. 4004338...
<b>Oppervlak: vuurverzinkt</b>							
71 mm	100 mm	200 mm	60 mm	ST	0,818	1	<b>214043</b>
81 mm	100 mm	200 mm	60 mm	ST	0,837	1	<b>214067</b>
91 mm	100 mm	200 mm	60 mm	ST	0,853	1	<b>214074</b>
101 mm	100 mm	200 mm	60 mm	ST	0,875	1	<b>214098</b>
121 mm	100 mm	200 mm	60 mm	ST	0,912	1	<b>214104</b>
141 mm	100 mm	200 mm	60 mm	ST	0,950	1	<b>214111</b>

### U-paalhouders

#### met betonanker

Materiaaldikte: 4,0 mm  
 Materiaal betonanker: Ø 16 mm  
 Aantal bevestigingsgaten: 6  
 Gat-Ø: 10,5 mm

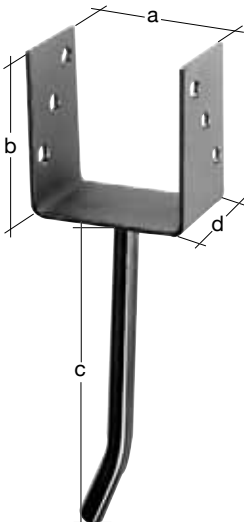

Toebehorenhandleiding: Passend bevestigingsmateriaal kan apart besteld worden.

Maat a	Maat b	Maat c	Maat d	EH	Gewicht per EH (kg)	VE per EH	Bestelnr. 4004338...
<b>Materiaal: Roestvrij staal, V2A</b>							
VA 71 mm	100 mm	200 mm	60 mm	ST	0,800	1	<b>214203</b>
VA 91 mm	100 mm	200 mm	60 mm	ST	0,840	1	<b>214210</b>

## PAALHOUDERS

### U-paalhouders

#### met betonanker

Materiaaldikte: 4,0 mm

Materiaal betonanker: Ø 42 mm

Aantal bevestigingsgaten: 6

Gat-Ø: 10,5 mm

Toebehorenhandleiding: Passend bevestigingsmateriaal kan apart besteld worden.

Maat a	Maat b	Maat c	Maat d	EH	Gewicht per EH (kg)	VE per EH	Bestelnr. 4004338...
<b>Oppervlak: vuurverzinkt</b>							
121 mm	120 mm	400 mm	100 mm	ST	2,600	1	<b>219758</b>
141 mm	120 mm	400 mm	100 mm	ST	2,700	1	<b>219765</b>
161 mm	120 mm	400 mm	100 mm	ST	2,800	1	<b>219772</b>

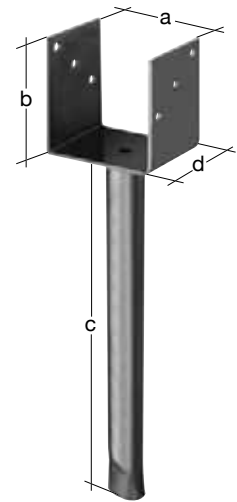

### U-paalhouders

#### met betonanker

Materiaaldikte: 4,0 mm

Materiaal T-ijzer: 40 x 5 mm

Aantal bevestigingsgaten: 4

Gat-Ø: 10,5 mm

Toebehorenhandleiding: Passend bevestigingsmateriaal kan apart besteld worden.

Maat a	Maat b	Maat c	Maat d	EH	Gewicht per EH (kg)	VE per EH	Bestelnr. 4004338...
<b>Oppervlak: vuurverzinkt</b>							
71 mm	200 mm	200 mm	50 mm	ST	1,209	1	<b>216740</b>
75 mm	200 mm	200 mm	50 mm	ST	1,215	1	<b>216757</b>
81 mm	200 mm	200 mm	50 mm	ST	1,224	1	<b>216764</b>
91 mm	200 mm	200 mm	50 mm	ST	1,240	1	<b>216771</b>
96 mm	200 mm	200 mm	50 mm	ST	1,248	1	<b>216788</b>
101 mm	200 mm	200 mm	50 mm	ST	1,256	1	<b>216795</b>
111 mm	200 mm	200 mm	50 mm	ST	1,271	1	<b>216818</b>
115 mm	200 mm	200 mm	50 mm	ST	1,279	1	<b>216832</b>
121 mm	200 mm	200 mm	50 mm	ST	1,287	1	<b>216801</b>
141 mm	200 mm	200 mm	50 mm	ST	1,318	1	<b>216825</b>
<b>Oppervlak: vuurverzinkt, met extra lang betonanker</b>							
91 mm	200 mm	300 mm	50 mm	ST	1,478	1	<b>216870</b>

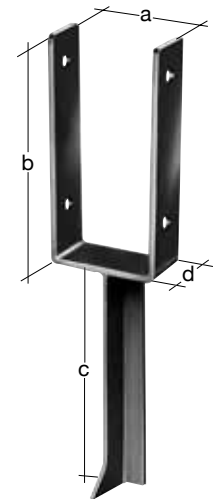

## PAALHOUDERS

### U-paalhouders

#### met betonanker van geribd staal

met zijdelingse paal-oplegplaat voor constructieve houtbescherming

Materiaaldikte: 4,0 mm

Materiaal betonanker: Ø 16 mm Ribbelstaal

Aantal bevestigingsgaten: 6

Gat-Ø: 10,5 mm

Toebehorenhandleiding: Passend bevestigingsmateriaal kan apart besteld worden.

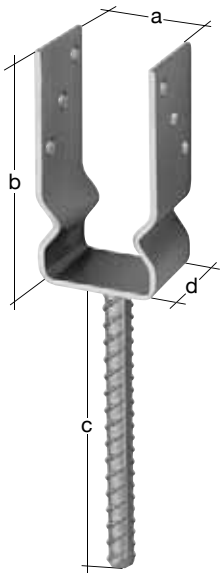

Maat a	Maat b	Maat c	Maat d	EH	Gewicht per EH (kg)	VE per EH	Bestelnr. 4004338...
--------	--------	--------	--------	----	---------------------	-----------	----------------------

#### Oppervlak: vuurverzinkt

71 mm	150 mm	200 mm	60 mm	ST	1,080	1	<b>208509</b>
81 mm	150 mm	200 mm	60 mm	ST	1,100	1	<b>208516</b>
91 mm	150 mm	200 mm	60 mm	ST	1,120	1	<b>208523</b>
101 mm	150 mm	200 mm	60 mm	ST	1,140	1	<b>208530</b>
121 mm	150 mm	200 mm	60 mm	ST	1,180	1	<b>208547</b>

### U-paalhouders

met zijdelingse paal-oplegplaat voor constructieve houtbescherming

Materiaaldikte: 4,0 mm

Aantal bevestigingsgaten: 8 / 1

Gat-Ø: 10,5 + 14,0 mm

Toebehorenhandleiding: Passend bevestigingsmateriaal kan apart besteld worden.

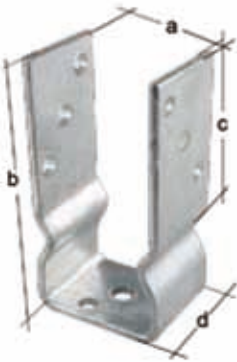

Maat a	Maat b	Maat c	Maat d	EH	Gewicht per EH (kg)	VE per EH	Bestelnr. 4004338...
--------	--------	--------	--------	----	---------------------	-----------	----------------------

#### Oppervlak: vuurverzinkt, om erop te schroeven

71 mm	150 mm	100 mm	60 mm	ST	0,686	1	<b>217600</b>
81 mm	150 mm	100 mm	60 mm	ST	0,704	1	<b>217617</b>
91 mm	150 mm	100 mm	60 mm	ST	0,724	1	<b>217624</b>
101 mm	150 mm	100 mm	60 mm	ST	0,741	1	<b>217631</b>
121 mm	150 mm	100 mm	60 mm	ST	0,779	1	<b>217648</b>

## PAALHOUDERS

### U-paalhouders

Materiaaldikte: 4,0 mm  
 Aantal bevestigingsgaten: 6  
 Gat-Ø: 10,5 mm

Toebehorenhandleiding: Passend bevestigingsmateriaal kan apart besteld worden.



Maat a	Maat b	Maat c	Maat d	Maat e	EH	Gewicht per EH (kg)	VE per EH	Bestelnr. 4004338...
<b>Oppervlak: vuurverzinkt, om erop te schroeven</b>								
71 mm	200 mm	60 mm	50 mm	200 mm	ST	0,983	1	212766
81 mm	200 mm	60 mm	50 mm	200 mm	ST	0,983	1	212780
91 mm	200 mm	60 mm	50 mm	200 mm	ST	0,983	1	212797
96 mm	200 mm	60 mm	50 mm	200 mm	ST	0,983	1	212803
101 mm	200 mm	60 mm	50 mm	200 mm	ST	0,983	1	212810
111 mm	200 mm	60 mm	50 mm	200 mm	ST	0,983	1	212841
116 mm	200 mm	60 mm	50 mm	200 mm	ST	0,983	1	212858
121 mm	200 mm	60 mm	50 mm	200 mm	ST	0,983	1	212827

### U-paalhouders

Materiaaldikte: 4,0 mm  
 Aantal bevestigingsgaten: 6  
 Gat-Ø: 10,5 mm

Toebehorenhandleiding: Passend bevestigingsmateriaal kan apart besteld worden.



Maat a	Maat b	Maat c	Maat d	EH	Gewicht per EH (kg)	VE per EH	Bestelnr. 4004338...
<b>Materiaal: Roestvrij staal, V2A, om erop te schroeven</b>							
71 mm	200 mm	60 mm	50 mm	ST	0,980	1	212902 VA
91 mm	200 mm	60 mm	50 mm	ST	0,980	1	212919 VA

### U-paalhouders

Materiaaldikte: 5,0 mm



Maat a	Maat b	Maat c	EH	Gewicht per EH (kg)	VE per EH	Bestelnr. 4004338...
<b>Oppervlak: vuurverzinkt, om erop te schroeven</b>						
91 mm	100 mm	60 mm	ST	0,704	1	204198

### U-paalhouders

voor L-randstenen

voor vierkante houten paal 90 mm

Materiaal: 60 x 40 mm Vierkante buis  
 Materiaaldikte: 2,0 mm  
 Materiaal beugel: 60 x 6 mm Plat staal  
 Aantal bevestigingsgaten: 7  
 Gat-Ø: 11,0 mm

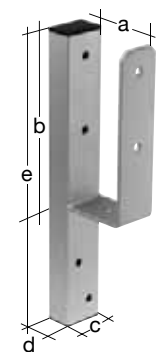

Maat a	Maat b	Maat c	Maat d	Maat e	EH	Gewicht per EH (kg)	VE per EH	Bestelnr. 4004338...
<b>Oppervlak: vuurverzinkt</b>								
91 mm	230 mm	60 mm	40 mm	410 mm	ST	2,200	1	214432

## PAALHOUDERS

### H-paalhouders

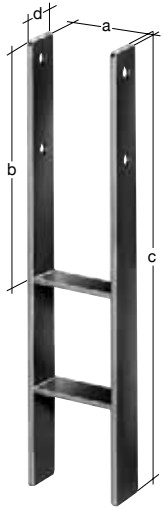

Materiaaldikte: 5,0 mm  
 Aantal bevestigingsgaten: 4  
 Gat-Ø: 10,5 mm

Toebehorenhandleiding: Passend bevestigingsmateriaal kan apart besteld worden.

Maat a	Maat b	Maat c	Maat d	EH	Gewicht per EH (kg)	VE per EH	Bestelnr. 4004338...
<b>Oppervlak: vuurverzinkt</b>							
71 mm	300 mm	600 mm	60 mm	ST	3,430	1	213800
81 mm	300 mm	600 mm	60 mm	ST	3,820	1	213817
91 mm	300 mm	600 mm	60 mm	ST	3,530	1	213824
101 mm	300 mm	600 mm	60 mm	ST	3,540	1	203917
111 mm	300 mm	600 mm	60 mm	ST	3,430	1	203924
116 mm	300 mm	600 mm	60 mm	ST	3,610	1	203931
121 mm	300 mm	600 mm	60 mm	ST	3,670	1	203948

### H-paalhouders

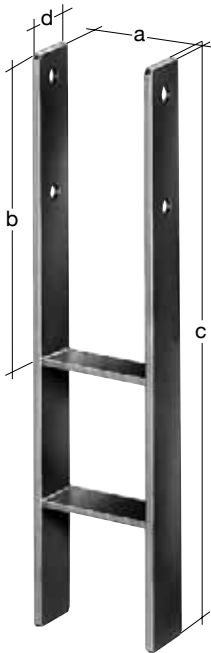

zwaar

Materiaaldikte: 6,0 mm  
 Aantal bevestigingsgaten: 4  
 Gat-Ø: 10,5 mm

Toebehorenhandleiding: Passend bevestigingsmateriaal kan apart besteld worden.

Maat a	Maat b	Maat c	Maat d	EH	Gewicht per EH (kg)	VE per EH	Bestelnr. 4004338...
<b>Oppervlak: vuurverzinkt</b>							
91 mm	300 mm	600 mm	60 mm	ST	3,880	1	213626
95 mm	300 mm	600 mm	60 mm	ST	3,900	1	213886
101 mm	300 mm	600 mm	60 mm	ST	3,950	1	213831
111 mm	300 mm	600 mm	60 mm	ST	4,100	1	213879
116 mm	300 mm	600 mm	60 mm	ST	4,150	1	213916
121 mm	300 mm	600 mm	60 mm	ST	4,200	1	213848
141 mm	300 mm	600 mm	60 mm	ST	4,400	1	213893
91 mm	300 mm	800 mm	60 mm	ST	5,245	1	219925
111 mm	300 mm	800 mm	60 mm	ST	5,405	1	219949
116 mm	300 mm	800 mm	60 mm	ST	5,340	1	208417
121 mm	300 mm	800 mm	60 mm	ST	5,360	1	208424
141 mm	300 mm	800 mm	60 mm	ST	5,360	1	208431

### H-paalhouders

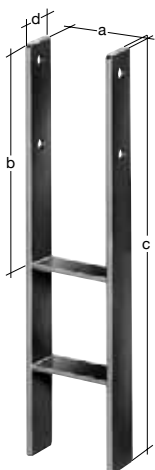

Uitvoering: zeer zwaar

Materiaaldikte: 8,0 mm  
 Aantal bevestigingsgaten: 4  
 Gat-Ø: 13,0 mm

Toebehorenhandleiding: Passend bevestigingsmateriaal kan apart besteld worden.

Maat a	Maat b	Maat c	Maat d	EH	Gewicht per EH (kg)	VE per EH	Bestelnr. 4004338...
<b>Oppervlak: vuurverzinkt</b>							
116 mm	400 mm	800 mm	80 mm	ST	9,950	1	208448
121 mm	400 mm	800 mm	80 mm	ST	10,010	1	205003
141 mm	400 mm	800 mm	80 mm	ST	10,220	1	205010
161 mm	400 mm	800 mm	80 mm	ST	10,440	1	208455

## PAALHOUDERS

### H-paalhouders

verstelbaar

Materiaaldikte: 4,0 mm

Aantal bevestigingsgaten: 4

Gat-Ø: 10,5 mm

Toebehorenhandleiding: Passend bevestigingsmateriaal kan apart besteld worden.

Maat a	Maat b	Maat c	Maat d	EH	Gewicht per EH (kg)	VE per EH	Bestelnr. 4004338...
--------	--------	--------	--------	----	---------------------	-----------	----------------------

Materiaal: Roestvrij staal, V2A

91 mm	300 mm	600 mm	60 mm	ST	2,580	1	<b>213718</b> VA
-------	--------	--------	-------	----	-------	---	------------------

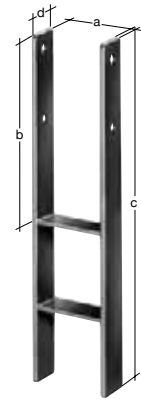

### H-paalhouders

verstelbaar

Materiaaldikte: 4,0 mm

Aantal bevestigingsgaten: 4

Gat-Ø: 10,5 mm

Toebehorenhandleiding: Passend bevestigingsmateriaal kan apart besteld worden.

Maat a	Maat b	Maat c	Maat d	EH	Gewicht per EH (kg)	VE per EH	Bestelnr. 4004338...
--------	--------	--------	--------	----	---------------------	-----------	----------------------

Materiaal: Roestvrij staal, V2A

91 - 141 mm	300 mm	600 mm	60 mm	ST	2,890	1	<b>213701</b> VA
-------------	--------	--------	-------	----	-------	---	------------------

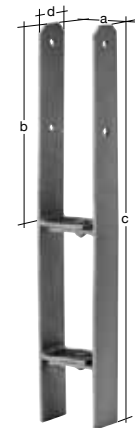

### H-paalhouders

licht

Materiaaldikte: 5,0 mm

Aantal bevestigingsgaten: 4

Gat-Ø: 10,5 mm

Toebehorenhandleiding: Passend bevestigingsmateriaal kan apart besteld worden.

Maat a	Maat b	Maat c	Maat d	EH	Gewicht per EH (kg)	VE per EH	Bestelnr. 4004338...
--------	--------	--------	--------	----	---------------------	-----------	----------------------

Oppervlak: vuurverzinkt

91 mm	200 mm	400 mm	50 mm	ST	1,750	1	<b>219703</b>
-------	--------	--------	-------	----	-------	---	---------------

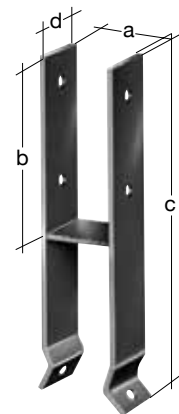

## PAALHOUDERS

### Paalhouders

#### met pen

Materiaal betonanker: Ø 18 mm Ribbelstaal  
 Materiaaldikte plaat: 5,0 mm  
 Aantal bevestigingsgaten: 4  
 Gat-Ø: 10,5 mm

Toebehorenhandleiding: Passend bevestigingsmateriaal kan apart besteld worden.

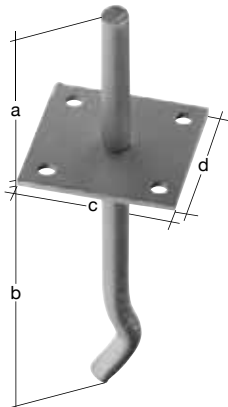

Maat a	Maat b	Maat c	Maat d	EH	Gewicht per EH (kg)	VE per EH	Bestelnr. 4004338...
<b>Oppervlak: vuurverzinkt, om in beton vast te zetten</b>							
100 mm	200 mm	70 mm	70 mm	ST	0,820	1	<b>215446</b>

### Paalhouders

#### met pen

Materiaaldikte plaat: 5,0 mm  
 Aantal bevestigingsgaten: 4  
 Gat-Ø: 10,5 mm  
 Pen: Ø 18

Toebehorenhandleiding: Passend bevestigingsmateriaal kan apart besteld worden.



Maat a	Maat b	Maat c	EH	Gewicht per EH (kg)	VE per EH	Bestelnr. 4004338...
<b>Oppervlak: vuurverzinkt, om erop te schroeven</b>						
100 mm	100 mm	100 mm	ST	0,590	1	<b>215453</b>

### Paalhouders

#### met tussenstuk

Materiaal betonanker: Ø 19 mm Ribbelstaal  
 Materiaaldikte plaat: 8,0 mm  
 Materiaaldikte tussenstuk: 8,0 mm  
 Aantal bevestigingsgaten: 8  
 Gat-Ø: 10,5 mm

Maat a	Maat b	Maat c	Maat d	EH	Gewicht per EH (kg)	VE per EH	Bestelnr. 4004338...
<b>Oppervlak: vuurverzinkt, om in beton vast te zetten</b>							
130 mm	200 mm	80 mm	80 mm	ST	1,160	1	<b>215521</b>

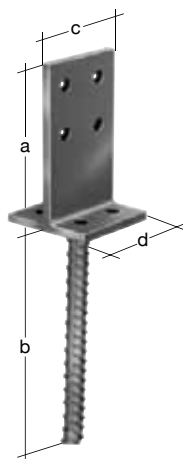

### Paalhouders

#### met tussenstuk

Materiaaldikte plaat: 100 x 100 x 5 mm  
 Materiaaldikte tussenstuk: 8,0 mm  
 Aantal bevestigingsgaten: 8  
 Gat-Ø: 10,5 mm

Maat a	Maat b	Maat c	Maat d	EH	Gewicht per EH (kg)	VE per EH	Bestelnr. 4004338...
<b>Oppervlak: vuurverzinkt, om erop te schroeven</b>							
130 mm	100 mm	100 mm	80 mm	ST	0,750	1	<b>215538</b>

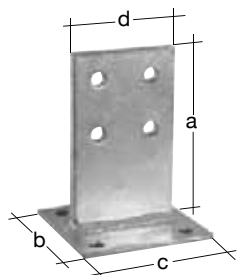



## PAALHOUDERS

### Paalhouders

Buis-Ø: 42 mm  
 Aantal bevestigingsgaten: 8  
 Gat-Ø: 10,5 mm

Toebehorenhandleiding: Passend bevestigingsmateriaal kan apart besteld worden.

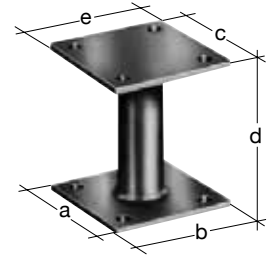

Maat a	Maat b	Maat c	Maat d	Maat e	Materiaaldikte plaat	EH	Gewicht per EH (kg)	VE per EH	Bestelnr. 4004338...
<b>Oppervlak: vuurverzinkt, om erop te schroeven</b>									
100 mm	100 mm	100 mm	100 mm	100 mm	5,0 mm	ST	1,090	1	<b>219802</b>
70 mm	90 mm	70 mm	80 mm	90 mm	4,0 mm	ST	0,900	1	<b>219826</b>

### Paalhouders

Buis-Ø: 42 mm  
 Aantal bevestigingsgaten: 8  
 Gat-Ø: 10,5 mm



Maat a	Maat b	Maat c	Maat d	Maat e	EH	Gewicht per EH (kg)	VE per EH	Bestelnr. 4004338...	
<b>Oppervlak: vuurverzinkt, om erop te schroeven</b>									
150 mm	150 mm	100 mm	100 mm	100 mm	ST	1,650	1	<b>219819</b>	
150 mm	150 mm	100 mm	100 mm	150 mm	ST	1,736	1	<b>210823</b>	

### Paalhouders

#### voor L- en U-stenen resp. muren

Aantal bevestigingsgaten: 10  
 Gat-Ø: 10,5 mm

Toebehorenhandleiding: Passend bevestigingsmateriaal kan apart besteld worden.

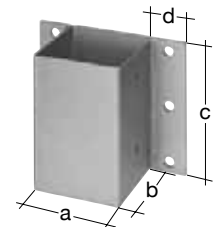

Maat a	Maat b	Maat c	Maat d	EH	Gewicht per EH (kg)	VE per EH	Bestelnr. 4004338...
<b>Oppervlak: vuurverzinkt, om eraan te schroeven</b>							
71 mm	71 mm	150 mm	40 mm	ST	1,160	1	<b>208721</b>
91 mm	91 mm	150 mm	40 mm	ST	1,380	1	<b>208738</b>

### Paalhouders

om erop te schroeven, in hoogte verstelbaar van 30 tot 150 mm

Schroefdraad: M20  
 Aantal bevestigingsgaten: 8  
 Materiaaldikte: 5,0 mm  
 Gat-Ø: 10,0 mm

Toebehorenhandleiding: Passend bevestigingsmateriaal kan apart besteld worden.

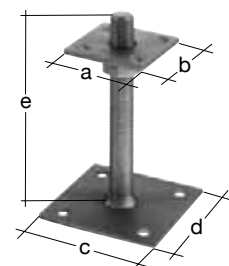

Maat a	Maat b	Maat c	Maat d	Maat e	EH	Gewicht per EH (kg)	VE per EH	Bestelnr. 4004338...	
<b>Oppervlak: galvanisch geel verzinkt, om erop te schroeven</b>									
70 mm	70 mm	100 mm	100 mm	150 mm	ST	1,120	1	<b>218102</b>	
150 mm	150 mm	100 mm	100 mm	150 mm	ST	1,595	1	<b>218119</b>	

## PAALHOUDERS

### Paalhouders

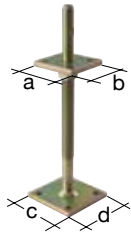

om erop te schroeven, in hoogte verstelbaar van 100 tot 230 mm

Schroefdraad: M22

Materiaaldikte bodemplaat paal: 10,0 mm

Aantal bevestigingsgaten: 8

Gat-Ø: 9,0 mm

Toebehorenhandleiding: Passend bevestigingsmateriaal kan apart besteld worden.

Maat a	Maat b	Maat c	Maat d	EH	Gewicht per EH (kg)	VE per EH	Bestelnr. 4004338...
<b>Oppervlak: galvanisch geel verzinkt, om erop te schroeven</b>							
80 mm	80 mm	100 mm	100 mm	ST	2,000	1	<b>217532</b>

### Paalhouders

#### met beweeglijk bovengedeelte voor schuine muren

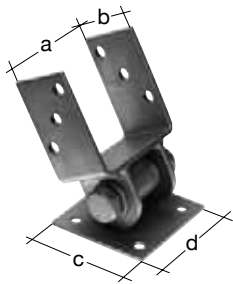

Aantal bevestigingsgaten: 9

Gat-Ø: 10,5 mm

Toebehorenhandleiding: Passend bevestigingsmateriaal kan apart besteld worden.

Maat a	Maat b	Maat c	Maat d	EH	Gewicht per EH (kg)	VE per EH	Bestelnr. 4004338...
<b>Oppervlak: vuurverzinkt, om erop te schroeven</b>							
71 mm	60 mm	100 mm	100 mm	ST	1,960	1	<b>208707</b>
91 mm	60 mm	100 mm	100 mm	ST	1,910	1	<b>208714</b>

### U-paalhouders

in hoogte en breedte verstelbaar

Afstand tot de grond ook in gemonteerde toestand in hoogte verstelbaar van 150 tot 190 mm door schroefdraad M20.

Materiaaldikte: 5,0 mm

Materiaaldikte plaat: 5,0 mm

Aantal bevestigingsgaten: 6 / 4

Gat-Ø: 10,5 / 11,0 mm

Toebehorenhandleiding: Passend bevestigingsmateriaal kan apart besteld worden.



Maat a	Maat b	Maat c	Maat d	EH	Gewicht per EH (kg)	VE per EH	Bestelnr. 4004338...
<b>Oppervlak: galvanisch geel verzinkt, om erop te schroeven</b>							
71 - 161 mm	110 mm	70 mm	100 mm	ST	2,140	1	<b>218058</b>

## PAALHOUDERS

### Paalhouders

om erop te schroeven, in hoogte verstelbaar van 150 tot 190 mm

Afstand tot de grond ook in gemonteerde toestand in hoogte verstelbaar van 150 tot 190 mm door schroefdraad M20.

Materiaaldikte bovenste plaat: 6,0 mm

Materiaaldikte onderste plaat: 5,0 mm

Aantal bevestigingsgaten: 8

Gat-Ø: 11,0 mm

Toebehorenhandleiding: Passend bevestigingsmateriaal kan apart besteld worden.

Maat a	Maat b	Maat c	Maat d	EH	Gewicht per EH (kg)	VE per EH	Bestelnr. 4004338...
<b>Oppervlak: galvanisch geel verzinkt, om erop te schroeven</b>							
70 mm	70 mm	100 mm	100 mm	ST	1,160	1	<b>212391</b>

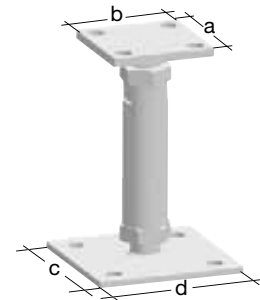

### Paalhouders

in hoogte en breedte verstelbaar

Afstand tot de grond ook in gemonteerde toestand met 60 mm in hoogte verstelbaar door schroefdraad M20.

Materiaaldikte: 5,0 mm

Materiaal betonanker: Ø 24 mm Ribbelstaal

Aantal bevestigingsgaten: 6

Gat-Ø: 10,5 mm

Toebehorenhandleiding: Passend bevestigingsmateriaal kan apart besteld worden.

Maat a	Maat b	Maat c	Maat d	EH	Gewicht per EH (kg)	VE per EH	Bestelnr. 4004338...
<b>Oppervlak: galvanisch geel verzinkt, om in beton vast te zetten</b>							
71 - 161 mm	110 mm	70 mm	250 mm	ST	2,450	1	<b>219901</b>



### U-paalhouders

in de breedte verstelbaar van 71 tot 131 mm

voor houten palenstärken van 71 tot 131 mm

Materiaaldikte: 5,0 mm

Afstand tot grond: 90 mm

Materiaal verbindingstuk: Ø 19 mm Ribbelstaal

Aantal bevestigingsgaten: 10

Gat-Ø: 10,5 mm

Toebehorenhandleiding: Passend bevestigingsmateriaal kan apart besteld worden.

Maat a	Maat b	Maat c	Maat d	EH	Gewicht per EH (kg)	VE per EH	Bestelnr. 4004338...
<b>Oppervlak: galvanisch geel verzinkt, om erop te schroeven</b>							
71 - 131 mm	110 mm	70 mm	100 mm	ST	1,540	1	<b>214500</b>

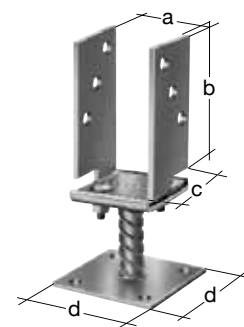

## PAALHOUDERS

### U-paalhouders

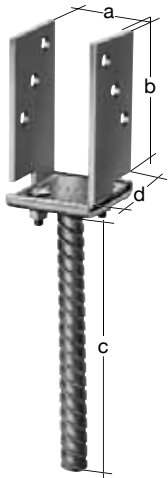

voor houten palenstärken van 71 tot 131 mm  
in de breedte verstelbaar van 71 tot 131 mm

Materiaaldikte: 5,0 mm  
Materiaal betonanker: Ø 19 mm Ribbelstaal  
Aantal bevestigingsgaten: 6  
Gat-Ø: 10,5 mm

Toebehorenhandleiding: Passend bevestigingsmateriaal kan apart besteld worden.

Maat a	Maat b	Maat c	Maat d	EH	Gewicht per EH (kg)	VE per EH	Bestelnr. 4004338...
<b>Oppervlak: galvanisch geel verzinkt, om in beton vast te zetten</b>							
71 - 131 mm	110 mm	200 mm	70 mm	ST	1,480	1	<b>214494</b>

### Paalhouders



#### voor verdeckte bevestiging in het hout, om in beton vast te zetten

Bij gemonteerde paal (min. 90 x 90 mm) is er geen beslagwerk zichtbaar. De stabiele schroef van de paalhouder zorgt ervoor dat de paal goed vastzit.

Toebehorenhandleiding: Voor de montage bevelen wij de boorset nr. 208042 aan.

Maat a	Maat b	Maat c	Maat d	EH	Gewicht per EH (kg)	VE per EH	Bestelnr. 4004338...
<b>Oppervlak: vuurverzinkt, om in beton vast te zetten</b>							
400 mm	140 mm	42 mm	70 mm	ST	1,850	1	<b>208028</b>

### Paalhouders

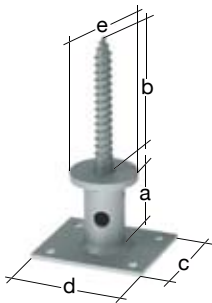

#### voor verdeckte bevestiging in het hout, om in beton vast te zetten

Bij gemonteerde paal (min. 90 x 90 mm) is er geen beslagwerk zichtbaar. De stabiele schroef van de paalhouder zorgt ervoor dat de paal goed vastzit.

Toebehorenhandleiding: Voor de montage bevelen wij de boorset nr. 208042 aan.

Maat a	Maat b	Maat c	Maat d	Maat e	EH	Gewicht per EH (kg)	VE per EH	Bestelnr. 4004338...
<b>Oppervlak: vuurverzinkt, om erop te schroeven</b>								
45 mm	140 mm	100 mm	120 mm	70 mm	ST	1,250	1	<b>208035</b>

## PAALHOUDERS

### Boorset

#### voor paalhouders met verdekte bevestiging in het hout

voor de montage van de palen op paalhouders voor verdekte bevestiging in het hout nr. 208028 en nr. 208042

Set-onderdelen: Een set bestaande uit boor, boorsjabloon en schroeven.

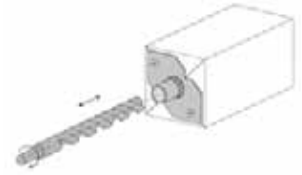

EH	Gewicht per EH (kg)	VE per EH	Bestelnr. 4004338...
ST	0,230	1	<b>208042</b>

### Inschroef-paalhouder, L-vorm

#### voor vierkante houten paal

L-vorm

geschikt voor hout tot 90 x 90 mm bijv. voor terrassen met houten tegels

ook geschikt voor terrassen met vlonders

Aantal bevestigingsgaten: 5

Gat-Ø: 7,5 mm

Toebehorenhandleiding: Passend bevestigingsmateriaal kan apart besteld worden.



Maat a	Maat b	Maat c	Maat d	EH	Gewicht per EH (kg)	VE per EH	Bestelnr. 4004338...
<b>Oppervlak: vuurverzinkt</b>							
470 mm	95 mm	70 mm	70 mm	ST	1,300	1	<b>212278</b>

### Paalvoete

#### voor vierkante houten paal

Aantal bevestigingsgaten: 4

Gat-Ø: 10,5 mm

Toebehorenhandleiding: Passend bevestigingsmateriaal kan apart besteld worden.

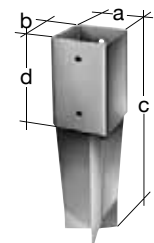

Maat a	Maat b	Maat c	Maat d	EH	Gewicht per EH (kg)	VE per EH	Bestelnr. 4004338...
<b>Oppervlak: vuurverzinkt, om in beton vast te zetten</b>							
71 mm	71 mm	350 mm	150 mm	ST	1,190	1	<b>211851</b>
91 mm	91 mm	350 mm	150 mm	ST	1,510	1	<b>211868</b>

### Montagehulp

#### voor paalhouders en paalvoeten

Set-onderdelen: Een set bestaande uit een hoekwaterpas, met 270° verstelbaar, drie libellen, vier magneten, een instelbare rubberen band voor vergrendeling, een 20 m-rol metselaarsnoer Ø1,0 mm dik en een potlood.



EH	Gewicht per EH (kg)	VE per EH	Bestelnr. 4004338...
<b>Polyester verpakking, geperforeerd, met waterbestendig opschriftgedeelte</b>			
ST	0,185	5	<b>212087</b>

**PAALHOUDERS**

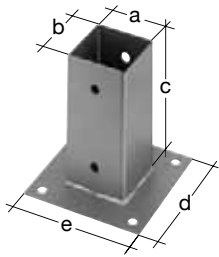

**Opschroefbare voetplaat**

**voor vierkante houten paal**

Aantal bevestigingsgaten: 8

Gat-Ø: 10,5 mm

Toebehorenhandleiding: Passend bevestigingsmateriaal kan apart besteld worden.

Maat a	Maat b	Maat c	Maat d	Maat e	EH	Gewicht per EH (kg)	VE per EH	Bestelnr. 4004338...
<b>Oppervlak: vuurverzinkt</b>								
61 mm	61 mm	150 mm	150 mm	150 mm	ST	0,930	1	<b>211608</b>
71 mm	71 mm	150 mm	150 mm	150 mm	ST	1,150	1	<b>211615</b>
81 mm	81 mm	150 mm	150 mm	150 mm	ST	1,260	1	<b>211622</b>
91 mm	91 mm	150 mm	150 mm	150 mm	ST	1,370	1	<b>211639</b>
101 mm	101 mm	150 mm	150 mm	150 mm	ST	1,400	1	<b>216245</b>

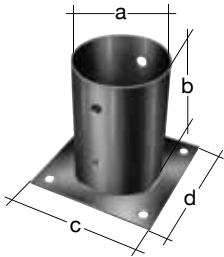

**Opschroefbare voetplaat**

**voor ronde houten palen**

Aantal bevestigingsgaten: 8

Gat-Ø: 10,5 mm

Toebehorenhandleiding: Passend bevestigingsmateriaal kan apart besteld worden.

Maat a	Maat b	Maat c	Maat d	EH	Gewicht per EH (kg)	VE per EH	Bestelnr. 4004338...
<b>Oppervlak: vuurverzinkt</b>							
81 mm	150 mm	150 mm	150 mm	ST	0,960	1	<b>211653</b>
101 mm	150 mm	150 mm	150 mm	ST	1,100	1	<b>211707</b>



**Opschroefbare voetplaat**

**voor vierkante houten paal**

voor vlakke bevestiging aan hoeken

Toebehorenhandleiding: Passend bevestigingsmateriaal kan apart besteld worden.

Maat a	Maat b	Maat c	Maat d	Maat e	EH	Gewicht per EH (kg)	VE per EH	Bestelnr. 4004338...
<b>Oppervlak: vuurverzinkt</b>								
71 mm	71 mm	150 mm	114 mm	114 mm	ST	1,000	1	<b>211714</b>
91 mm	91 mm	150 mm	134 mm	134 mm	ST	1,330	1	<b>211721</b>



**Opschroefbare voetplaat**

**voor vierkante houten paal**

voor vlakke bevestiging aan rechte oppervlakken

Toebehorenhandleiding: Passend bevestigingsmateriaal kan apart besteld worden.

Maat a	Maat b	Maat c	Maat d	Maat e	EH	Gewicht per EH (kg)	VE per EH	Bestelnr. 4004338...
<b>Oppervlak: vuurverzinkt</b>								
71 mm	71 mm	150 mm	143 mm	114 mm	ST	1,100	1	<b>211738</b>
91 mm	91 mm	150 mm	163 mm	134 mm	ST	1,430	1	<b>211745</b>

## INSLAG- EN INSCHROEF-PAALVOETEN

### Inslag-paalvoet

#### voor vierkante houten paal

Aantal bevestigingsgaten: 4

Gat-Ø: 10,5 mm

Toebehorenhandleiding: Passend bevestigingsmateriaal kan apart besteld worden.

Maat a	Maat b	Maat c	Maat d	EH	Gewicht per EH (kg)	VE per EH	Bestelnr. 4004338...
<b>Oppervlak: vuurverzinkt</b>							
61 mm	61 mm	150 mm	750 mm	ST	1,883	1	<b>208288</b>
71 mm	71 mm	150 mm	750 mm	ST	1,530	1	<b>211271</b>
71 mm	71 mm	150 mm	900 mm	ST	1,740	1	<b>211295</b>
91 mm	91 mm	150 mm	750 mm	ST	1,830	1	<b>211288</b>
91 mm	91 mm	150 mm	900 mm	ST	2,070	1	<b>211301</b>
101 mm	101 mm	150 mm	900 mm	ST	2,830	1	<b>211318</b>
71 mm	91 mm	150 mm	750 mm	ST	1,980	1	<b>208240</b> X
91 mm	120 mm	150 mm	900 mm	ST	2,070	1	<b>208271</b>

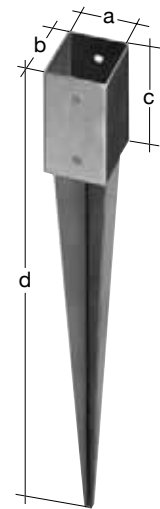

### Inslag-paalvoet

#### voor vierkante houten paal

door patentrecht beschermd

met verstelbare houder voor justage van de houten paal

Aantal bevestigingsgaten: 4

Gat-Ø: 10,5 mm

Toebehorenhandleiding: Passend bevestigingsmateriaal kan apart besteld worden.

Maat a	Maat b	Maat c	Maat d	EH	Gewicht per EH (kg)	VE per EH	Bestelnr. 4004338...
<b>Oppervlak: vuurverzinkt</b>							
71 mm	71 mm	150 mm	750 mm	ST	2,600	1	<b>208103</b>
71 mm	71 mm	150 mm	900 mm	ST	3,090	1	<b>208127</b>
91 mm	91 mm	150 mm	750 mm	ST	3,110	1	<b>208110</b>
91 mm	91 mm	150 mm	900 mm	ST	3,400	1	<b>208134</b>

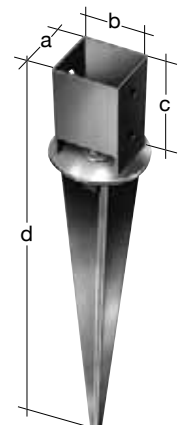

### Inslag-paalvoet

#### voor ronde houten palen

Aantal bevestigingsgaten: 4

Gat-Ø: 10,5 mm

Toebehorenhandleiding: Passend bevestigingsmateriaal kan apart besteld worden.

Maat a	Maat b	Maat c	EH	Gewicht per EH (kg)	VE per EH	Bestelnr. 4004338...
<b>Oppervlak: vuurverzinkt</b>						
81 mm	150 mm	600 mm	ST	1,600	1	<b>211387</b>
81 mm	150 mm	750 mm	ST	1,950	1	<b>211370</b>
101 mm	150 mm	600 mm	ST	2,020	1	<b>211394</b>
101 mm	150 mm	750 mm	ST	2,350	1	<b>211400</b>

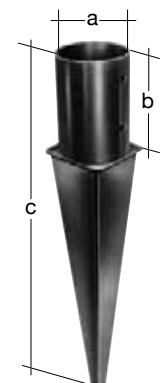

## INSLAG- EN INSCHROEF-PAALVOETEN

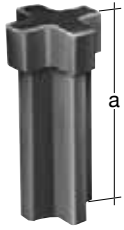

### Inslaggereedschap

voor inslag-paalvoeten 70 x 70 mm en 80 mm Ø

Maat a	EH	Gewicht per EH (kg)	VE per EH	Bestelnr. 4004338...
<b>Materiaal: kunststof, slagvast</b>				
195 mm	ST	0,530	1	<b>211233</b>



### Inslaggereedschap

voor inslag-paalvoeten 90 x 90 mm, 100 x 100 mm en 100 mm Ø

Maat a	EH	Gewicht per EH (kg)	VE per EH	Bestelnr. 4004338...
<b>Materiaal: kunststof, slagvast</b>				
170 mm	ST	0,620	1	<b>211240</b>

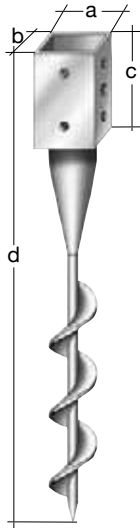

### Inschroef-paalvoet

voor vierkante houten paal

Aantal bevestigingsgaten: 10  
Gat-Ø: 10,5 mm

Toebehorenhandleiding: Passend bevestigingsmateriaal kan apart besteld worden.

Maat a	Maat b	Maat c	Maat d	EH	Gewicht per EH (kg)	VE per EH	Bestelnr. 4004338...
<b>Oppervlak: vuurverzinkt</b>							
71 mm	71 mm	150 mm	650 mm	ST	2,050	1	<b>208370</b>
71 mm	71 mm	150 mm	750 mm	ST	2,350	1	<b>208479</b>
91 mm	91 mm	150 mm	650 mm	ST	2,250	1	<b>208387</b>
91 mm	91 mm	150 mm	850 mm	ST	2,950	1	<b>208486</b>

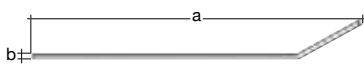

### Inschroefgereedschap

voor alle inschroef paalvoeten

Maat a	Maat b	EH	Gewicht per EH (kg)	VE per EH	Bestelnr. 4004338...
<b>Oppervlak: galvanisch geel verzinkt</b>					
950 mm	15 mm	ST	1,420	1	<b>208394</b>



## SIER- EN BESCHERMKAPPEN VOOR PAALHOUDERS EN -VOETEN

### Sier- en beschermkap

#### voor paalhouder





Materiaaldikte: 0,75 mm

Set-onderdelen: Een set bestaande uit twee hoekgedeeltes om op elkaar te zetten.



Maat a	Maat b	Maat c	EH	Gewicht per EH (kg)	VE per EH	Bestelnr. 4004338...
--------	--------	--------	----	---------------------	-----------	----------------------

**Oppervlak: sendzimir verzinkt, in de polyester zak met kunststof opschriftgedeelte**

50 mm	215 mm	20 mm	ST	0,210	5	212247 
60 mm	115 mm	20 mm	ST	0,155	5	212254 
60 mm	165 mm	20 mm	ST	0,210	5	212285 
60 mm	320 mm	20 mm	ST	0,405	5	212292 

### Sier- en beschermkap

#### voor paalvoeten

voor inslag-, opschroef- en inschroefnuzen



Materiaaldikte: 0,75 mm

Set-onderdelen: Een set bestaande uit twee hoekgedeeltes om op elkaar te zetten.



Maat a	Maat b	Maat c	EH	Gewicht per EH (kg)	VE per EH	Bestelnr. 4004338...
--------	--------	--------	----	---------------------	-----------	----------------------

**Oppervlak: sendzimir verzinkt, in de polyester zak met kunststof opschriftgedeelte**

95 mm	95 mm	165 mm	ST	0,440	5	212063 
115 mm	115 mm	165 mm	ST	0,465	5	212070 

**BESLAGWERK VOOR “HOUT IN DE TUIN”**



**Schommelhaak**

**voor rond hout**

met karabijnhaak voor de bevestiging van het schommeltouw  
 Karabijnhaak in kunststofring gevat  
 Karabijnhaak door S-haak met klem verbonden  
 Karabijn niet afzonderlijk verkrijgbaar

Maat a	EH	Gewicht per EH (kg)	VE per EH	Bestelnr. 4004338...
<b>Oppervlak: galvanisch geel verzinkt</b>				
100 mm	ST	0,635	6	<b>207502</b>
120 mm	ST	0,690	6	<b>207519</b>

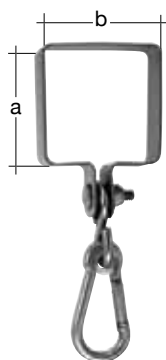

**Schommelhaak**

**voor vierkant hout**

met karabijnhaak voor de bevestiging van het schommeltouw  
 Karabijnhaak in kunststofring gevat  
 Karabijnhaak door S-haak met klem verbonden  
 Voor houten schommels van vierkant hout 90 x 90 mm.  
 Karabijn niet afzonderlijk verkrijgbaar

Maat a	Maat b	EH	Gewicht per EH (kg)	VE per EH	Bestelnr. 4004338...
<b>Oppervlak: galvanisch geel verzinkt</b>					
90 mm	90 mm	ST	0,510	6	<b>217518</b>

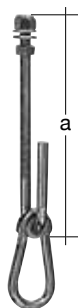

**Schommelhaak**

met karabijnhaak voor de bevestiging van het schommeltouw  
 Karabijnhaak in kunststofring gevat  
 Karabijn niet afzonderlijk verkrijgbaar

Schroefdraad: M12  
 Karabijnhaak: 10 x 100 mm

Toebehorenhandleiding: Toebehoren bestaande uit een moer, een borgmoer en twee sluitringen is bij de levering inbegrepen.

Maat a	EH	Gewicht per EH (kg)	VE per EH	Bestelnr. 4004338...
<b>Oppervlak: galvanisch geel verzinkt, om erdoor te schroeven</b>				
200 mm	ST	0,369	10	<b>204907</b>



**Schommelanker**

**voor bevestiging in de grond**

Sleutelschroef: 8 x 60 mm

Set-onderdelen: Een set, bestaande uit: een klem, een, een haring en een sleutelschroef

Maat a	Maat b	Maat c	EH	Gewicht per EH (kg)	VE per EH	Bestelnr. 4004338...
<b>Oppervlak: galvanisch geel verzinkt, in polyester verpakking</b>						
400 mm	80 mm	12 mm	ST	0,690	6	<b>204853</b>
400 mm	90 mm	12 mm	ST	0,730	6	<b>204860</b>
400 mm	100 mm	12 mm	ST	0,755	6	<b>204877</b>

## BESLAGWERK VOOR “HOUT IN DE TUIN”

### Schommelhaak

Maat a	Maat b	EH	Gewicht per EH (kg)	VE per EH	Bestelnr. 4004338...
<b>Oppervlak: galvanisch blauw verzinkt, om erin te schroeven</b>					
160 mm	11,5 mm	ST	0,242	5	<b>204525</b>



### Schommelhaak

Maat a	Maat b	EH	Gewicht per EH (kg)	VE per EH	Bestelnr. 4004338...
<b>Oppervlak: galvanisch blauw verzinkt, om erdoor te schroeven</b>					
180 mm	10 mm	ST	0,264	5	<b>204532</b>



### Bevestigingsring

Maat a	Maat b	EH	Gewicht per EH (kg)	VE per EH	Bestelnr. 4004338...
<b>Oppervlak: galvanisch blauw verzinkt</b>					
65 mm	45 mm	ST	0,087	10	<b>204587</b>



### Bevestigingsring

Maat a	Maat b	Maat c	Maat d	EH	Gewicht per EH (kg)	VE per EH	Bestelnr. 4004338...
<b>Oppervlak: galvanisch blauw verzinkt, om erin te schroeven</b>							
125 mm	65 mm	10 mm	45 mm	ST	0,160	10	<b>204594</b>

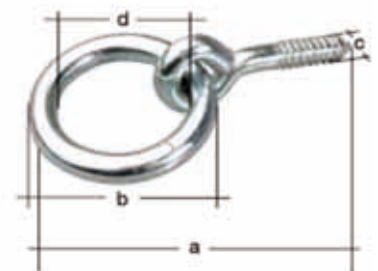

### Bevestigingsring

Maat a	Maat b	Maat c	EH	Gewicht per EH (kg)	VE per EH	Bestelnr. 4004338...
<b>Oppervlak: galvanisch blauw verzinkt, om erin te schroeven</b>						
160 mm	36 mm	8 mm	ST	0,071	25	<b>204419</b>
170 mm	47 mm	12 mm	ST	0,185	10	<b>204426</b>



### Bevestigingsring

Maat a	Maat b	Maat c	Maat d	EH	Gewicht per EH (kg)	VE per EH	Bestelnr. 4004338...
<b>Oppervlak: galvanisch blauw verzinkt, om in te metselen</b>							
170 mm	65 mm	15 mm	45 mm	ST	0,270	10	<b>204600</b>

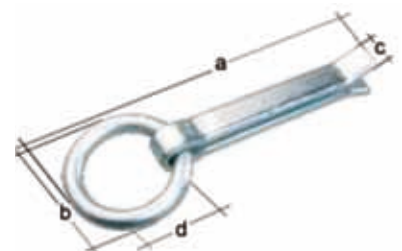

## BESLAGWERK VOOR “HOUT IN DE TUIN”



### Bevestigingsring

met schroefdraadstang

Maat a	Maat b	Maat c	Maat d	EH	Gewicht per EH (kg)	VE per EH	Bestelnr. 4004338...
<b>Oppervlak: galvanisch blauw verzinkt, om erdoor te schroeven</b>							
130 mm	65 mm	10 mm	45 mm	ST	0,195	10	<b>204518</b>

## KAPPEN VOOR HOUTEN PALEN

## Paalkap

## voor houten palen

Bescherm het kophout tegen weersinvloeden Dankzij brede uitstekend gedeelte ook voor schuine palen te gebruiken.



Maat a	Maat b	EH	Gewicht per EH (kg)	VE per EH	Bestelnr. 4004338...
<b>Oppervlak: vuurverzinkt</b>					
70 mm	70 mm	ST	0,092	10	205805
90 mm	90 mm	ST	0,131	10	205843
100 mm	100 mm	ST	0,240	10	216689
120 mm	120 mm	ST	0,310	10	205881
Ø 80 mm		ST	0,140	10	205928
Ø 100 mm		ST	0,190	10	205966
<b>Oppervlak: verzinkt, witte kunststof coating</b>					
70 mm	70 mm	ST	0,134	10	205812
90 mm	90 mm	ST	0,201	10	205850
120 mm	120 mm	ST	0,318	10	205898
<b>Materiaal: koper, oppervlak: gelakt met zapon, met corrosiebescherming door heldere lak</b>					
70 mm	70 mm	ST	0,072	10	217280
90 mm	90 mm	ST	0,106	10	217297
<b>Materiaal: Roestvrij staal, V2A</b>					
70 mm	70 mm	ST	0,061	10	327064 VA
90 mm	90 mm	ST	0,091	10	327071 VA

## Paalkap

## voor houten palen

## met kogelkop

Bescherm het kophout tegen weersinvloeden Dankzij brede uitstekend gedeelte ook voor schuine palen te gebruiken.

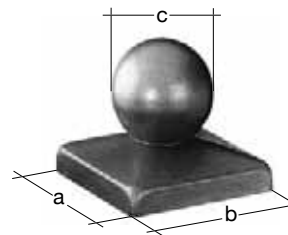

Maat a	Maat b	Maat c	EH	Gewicht per EH (kg)	VE per EH	Bestelnr. 4004338...
<b>Oppervlak: vuurverzinkt</b>						
70 mm	70 mm	60 mm	ST	0,175	6	205829
90 mm	90 mm	80 mm	ST	0,350	6	205867
100 mm	100 mm	80 mm	ST	0,550	6	216696
120 mm	120 mm	80 mm	ST	0,630	6	205904
Ø80 mm		80 mm	ST	0,333	1	205942
<b>Oppervlak: vuurverzinkt, witte kunststof coating</b>						
70 mm	70 mm	60 mm	ST	0,303	6	205836
90 mm	90 mm	80 mm	ST	0,517	6	205874
120 mm	120 mm	80 mm	ST	0,625	6	205911
<b>Materiaal: koper, oppervlak: gelakt met zapon, met corrosiebescherming door heldere lak</b>						
70 mm	70 mm	60 mm	ST	0,136	6	217303
90 mm	90 mm	80 mm	ST	0,223	6	217310
<b>Materiaal: Roestvrij staal, V2A</b>						
70 mm	70 mm	60 mm	ST	0,121	6	327088 VA
90 mm	90 mm	80 mm	ST	0,201	6	327095 VA

## KAPPEN VOOR HOUTEN PALEN

### Paalkap

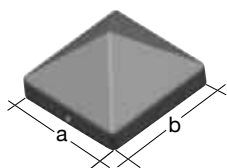

#### voor houten palen

Bescherm het kophout tegen weersinvloeden Dankzij brede uitstekend gedeelte ook voor schuine palen te gebruiken.

Maat a	Maat b	EH	Gewicht per EH (kg)	VE per EH	Bestelnr. 4004338...
<b>Materiaal: Gegoten aluminium, oppervlak: blank</b>					
70 mm	70 mm	ST	0,140	10	<b>217228</b>
90 mm	90 mm	ST	0,190	10	<b>217235</b>
111 mm	111 mm	ST	0,245	10	<b>217396</b>
120 mm	120 mm	ST	0,310	10	<b>217242</b>
<b>Materiaal: Gegoten aluminium, oppervlak: witte kunststof coating</b>					
70 mm	70 mm	ST	0,140	6	<b>217259</b>
90 mm	90 mm	ST	0,190	6	<b>217266</b>
111 mm	111 mm	ST	0,245	6	<b>217402</b>
120 mm	120 mm	ST	0,310	6	<b>217273</b>

### Paalkap

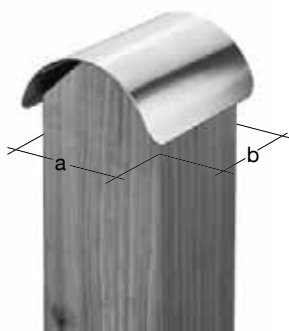

#### voor afgeronde houten palen

Bescherm het kophout tegen weersinvloeden

	Maat a	Maat b	EH	Gewicht per EH (kg)	VE per EH	Bestelnr. 4004338...
	<b>Materiaal: Roestvrij staal, V2A</b>					
VA	70 mm	70 mm	ST	0,120	6	<b>205621</b>
VA	90 mm	90 mm	ST	0,160	6	<b>205638</b>

## SPECIALE BEVESTIGINGSSCHROEVEN

### Houtschroef Mini-Fix

geschikt voor paalkapen voor houten palen, vlechtwerkhouders en ander beslag met bevestigingsgaten  $\varnothing$  3 - 5 mm

Verzonken kop met torxaandrijving

naar keuze met torx-bit

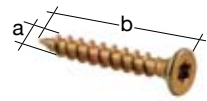

Torxaandrijving: TX15

Torx-bit: TX15

Maat a	Maat b	Bit	Stuk per verkoopenheid	EH	Gewicht per EH (kg)	VE per EH	Bestelnr. 4004338...
--------	--------	-----	---------------------------	----	------------------------	-----------	-------------------------

#### Oppervlak: galvanisch geel verzinkt, in hangbox

3,5 mm	25 mm	zonder	16	ST	0,025	4	<b>338770</b>
3,5 mm	25 mm	met	16	ST	0,030	4	<b>338367</b>

#### Materiaal: Roestvrij staal, V2A, in hangbox

3,5 mm	25 mm	zonder	16	ST	0,032	4	<b>338787</b> VA
3,5 mm	25 mm	met	16	ST	0,030	4	<b>338374</b> VA

### Houtschroef Medi-Fix

geschikt voor beslag met bevestigingsgaten  $\varnothing$  5 - 7 mm

Verzonken kop met torxaandrijving

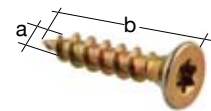

Torxaandrijving: TX25

Maat a	Maat b	Bit	Stuk per verkoopenheid	EH	Gewicht per EH (kg)	VE per EH	Bestelnr. 4004338...
--------	--------	-----	---------------------------	----	------------------------	-----------	-------------------------

#### Oppervlak: galvanisch geel verzinkt, in hangbox

5 mm	25 mm	zonder	16	ST	0,055	4	<b>338756</b>
5 mm	25 mm	met	16	ST	0,045	4	<b>338336</b>

#### Materiaal: Roestvrij staal, V2A, in hangbox

5 mm	25 mm	zonder	16	ST	0,055	4	<b>338763</b>
5 mm	25 mm	met	16	ST	0,045	4	<b>338343</b>

### Houtschroef Maxi-Fix

geschikt voor hengen, stiften, staart- en lange scharnieren, midden- en hoekhengen

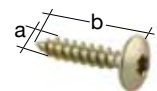

Torxaandrijving: TX30

Maat a	Maat b	Stuk per verkoopenheid	EH	Gewicht per EH (kg)	VE per EH	Bestelnr. 4004338...
--------	--------	---------------------------	----	------------------------	-----------	-------------------------

#### Oppervlak: galvanisch geel verzinkt, in hangbox

6 mm	30 mm	4	ST	0,025	4	<b>338275</b>
6 mm	50 mm	4	ST	0,035	4	<b>338299</b>

#### Materiaal: Roestvrij staal, V2A, in hangbox

6 mm	30 mm	4	ST	0,025	4	<b>338282</b> VA
6 mm	50 mm	4	ST	0,035	4	<b>338305</b> VA

## SPECIALE BEVESTIGINGSSCHROEVEN

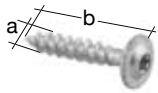

### Hout schroef Speed

geschikt voor paalhouders en inslag- resp. inschroef-paalvoeten  
door het Duitse bouw- en woningtoezicht toegelaten, nr. Z-9, 1-484





Torxaandrijving: TX30

Maat a	Maat b	Stuk per verkoopenheid	EH	Gewicht per EH (kg)	VE per EH	Bestelnr. 4004338...
--------	--------	---------------------------	----	------------------------	-----------	-------------------------

#### Oppervlak: Ruspert zilver, in hangbox

7 mm	40 mm	4	ST	0,040	4	338220
7 mm	50 mm	4	ST	0,045	4	338237

#### Oppervlak: Ruspert zilver, in grote verpakking

 7 mm	40 mm	50	ST	0,600	3	338381
 7 mm	50 mm	50	ST	0,688	3	338398
 7 mm	40 mm	100	ST	1,200	3	338411
 7 mm	50 mm	100	ST	1,375	3	338428



### Slotbout Multi-Fix

#### met hulsmoer

voor kozijndikte inclusief beslag van 27 - 45 mm (hengelen, staart- en lange scharnieren, midden- en hoekhengelen)

Vlakke ronde schroef met slotbout

Platte kop met torxaandrijving conform DIN 603 met doorgaand schroefdraad

Plaatje conform DIN 125

Slotbout: 8,5 x 8,5 mm geschikt voor vierkante gaten 9 x 9 mm

Torxaandrijving: TX30

Hulsmoer: M8 x 25 mm

Plaatje : Ø 10,5 x 20 mm



Schroefdraad: M10

Maat a	Stuk per verkoopenheid	EH	Gewicht per EH (kg)	VE per EH	Bestelnr. 4004338...
--------	---------------------------	----	---------------------	-----------	-------------------------

#### Oppervlak: galvanisch geel verzinkt, in hangbox

50 mm	2	ST	0,075	4	338312
70 mm	2	ST	0,085	4	338732

#### Materiaal: Roestvrij staal, V2A, in hangbox

 50 mm	2	ST	0,075	4	338329
 70 mm	2	ST	0,085	4	338749



### Zeskantschroef D-Fix

#### voor H-paalhouder, U-paalhouder etc.

conform DIN 601, met zeskantmoer conform DIN 934 en plaatje conform DIN 9021

Zeskantmoer: M10

Plaatje : Ø 30 x 10,5 mm

Schroefdraad: M10

Maat a	Stuk per verkoopenheid	EH	Gewicht per EH (kg)	VE per EH	Bestelnr. 4004338...
--------	---------------------------	----	---------------------	-----------	-------------------------

#### Oppervlak: galvanisch blauw verzinkt, in hangbox

90 mm	2	ST	0,180	4	338251
110 mm	2	ST	0,200	4	338268



## SPECIALE BEVESTIGINGSSCHROEVEN

### Bit TX30

passend bij Speed-, Multi-Fix- en Maxi-Fix-schroeven

Bit: TX30

Torxaandrijving: TX30



Stuk per verkoopenheid	EH	Gewicht per EH (kg)	VE per EH	Bestelnr. 4004338...
<b>Materiaal: staal Oppervlak: grijs gehard, in hangbox</b>				
2	ST	0,015	4	<b>338244</b>

**BESTELNUMMERREGISTER**

Bestellnr.	Seite	Bestellnr.	Seite	Bestellnr.	Seite	Bestellnr.	Seite	Bestellnr.	Seite	Bestellnr.	Seite	Bestellnr.	Seite
110277	10	121778	21	125608	23	126223	23	128753	20	202859	160	206512	134
110406	10	121785	21	125615	23	126223	25	128777	20	202866	160	206536	135
110413	10	121792	21	125622	23	126230	23	128852	20	202873	159	207007	141
110420	10	121808	21	125639	23	126230	25	128869	20	202880	159	207021	141
110581	10	122058	21	125646	23	126247	23	128876	20	202903	159	207038	141
111618	10	122072	21	125653	24	126247	25	128890	20	202910	159	207045	141
111663	10	122089	21	125660	24	126254	23	128937	20	202927	159	207069	141
113001	11	122096	21	125677	24	126254	25	128944	20	202934	159	207076	141
113018	11	122102	21	125684	24	126261	23	128975	15	203917	166	207502	178
113025	11	122119	21	125691	24	126261	25	128982	15	203924	166	207519	178
113032	11	122164	21	125721	24	126278	23	129002	16	203931	166	208028	172
113216	11	122171	21	125738	24	126278	25	129026	16	203948	166	208035	172
113223	11	122188	21	125745	25	126285	23	129088	18	204198	165	208042	173
113261	11	122195	21	125752	25	126285	25	129149	18	204228	123	208103	175
113278	11	122201	21	125769	25	126292	23	129156	18	204235	123	208110	175
113667	10	122294	21	125776	25	126292	25	129439	22	204242	123	208127	175
115340	11	122300	21	125783	25	126308	23	129446	22	204259	123	208134	175
115357	11	122317	21	125790	25	126308	25	130701	27	204266	123	208240	175
115388	11	123055	12	125806	25	126315	23	132309	26	204273	123	208271	175
115395	11	123062	12	125813	25	126315	25	132408	26	204280	123	208288	175
115401	11	123079	12	125844	25	126322	23	132507	26	204297	123	208370	176
115418	11	123086	12	125851	25	126322	25	132705	21	204419	179	208387	176
115456	11	123154	17	125868	25	126339	23	132903	21	204426	179	208394	176
115609	11	123352	19	125875	25	126339	25	133566	22	204433	123	208417	166
115616	11	123369	19	126032	23	126346	23	133573	22	204440	123	208424	166
115623	11	123376	19	126032	24	126346	25	133580	22	204457	123	208431	166
115630	11	123512	19	126049	23	126346	23	134402	12	204464	123	208448	166
116064	13	123529	19	126049	24	126353	25	134419	12	204471	123	208455	166
116071	13	123536	19	126056	23	126360	23	134426	12	204488	123	208479	176
116088	13	124052	20	126056	24	126360	25	134433	12	204495	16	208486	176
116095	13	124069	20	126063	23	126377	23	134501	12	204501	15	208509	164
116101	13	124076	20	126063	24	126377	25	136000	81	204518	180	208516	164
116118	13	124083	20	126070	23	126384	23	137113	18	204525	179	208523	164
116743	12	124090	20	126070	24	126384	25	137151	18	204532	179	208530	164
116750	12	124182	19	126087	23	126391	23	137168	18	204587	179	208547	164
116767	12	124328	15	126087	24	126391	25	137199	18	204594	179	208707	170
116774	12	124359	15	126094	23	126407	23	137229	18	204600	179	208714	170
116781	12	124366	15	126094	24	126407	25	137243	18	204808	145	208721	169
116798	12	124526	10	126100	23	126506	23	137250	18	204853	178	208738	169
116910	12	124618	10	126100	24	126513	23	137274	18	204860	178	208806	157
116927	12	124656	18	126117	23	126520	23	137359	22	204877	178	208820	157
116934	12	124663	18	126117	24	126605	23	137366	22	204907	178	209186	122
116958	12	124700	16	126124	23	126612	23	137373	22	205003	166	209193	122
116989	12	125004	23	126124	24	126629	23	137380	22	205010	166	209209	122
117030	12	125011	23	126131	23	126803	23	137397	22	205621	182	209216	122
117047	12	125028	23	126131	24	126810	23	137403	22	205638	182	209223	122
117160	13	125103	23	126148	23	126827	23	137434	143	205805	181	209230	122
117184	13	125110	23	126148	24	126902	23	137441	143	205812	181	209407	128
118006	14	125127	23	126155	23	126919	23	137458	143	205829	181	209551	129
118013	14	125134	23	126155	24	126926	23	137465	142	205836	181	209803	131
118068	14	125202	23	126162	23	127008	23	137472	148	205843	181	210182	130
118501	14	125219	23	126162	24	127015	23	137489	143	205850	181	210199	128
118518	14	125226	23	126179	23	127022	23	137496	148	205867	181	210205	130
118525	14	125233	23	126179	24	127763	15	137502	148	205874	181	210212	126
118563	14	125363	23	126186	23	127954	15	137519	148	205881	181	210229	155
118815	14	125370	23	126186	24	127961	15	137533	143	205898	181	210250	129
121105	26	125387	23	126193	23	128067	15	137540	142	205904	181	210281	128
121365	26	125554	23	126193	24	128166	15	137557	143	205911	181	210304	129
121372	26	125561	23	126209	23	128500	17	202811	160	205928	181	210328	128
121501	27	125578	23	126209	25	128517	17	202828	160	205942	181	210373	128
121518	27	125585	24	126216	23	128524	17	202835	159	205966	181	210397	128
121761	21	125592	23	126216	25	128616	22	202842	160	206505	133	210557	75

## BESTELNUMMERREGISTER

Bestellnr.	Seite	Bestellnr.	Seite	Bestellnr.	Seite	Bestellnr.	Seite	Bestellnr.	Seite	Bestellnr.	Seite	Bestellnr.	Seite
210564	130	212414	152	214258	161	216801	163	306052	103	306816	90	307448	76
210625	130	212421	152	214265	161	216818	163	306069	103	306823	91	307509	93
210656	132	212438	152	214272	161	216825	163	306083	104	306830	91	307516	85
210694	149	212568	153	214289	161	216832	163	306090	104	306847	91	307523	85
210731	149	212766	165	214296	161	216870	163	306106	103	306854	93	307530	85
210779	149	212780	165	214302	161	216924	125	306113	103	306861	95	307547	85
210823	169	212797	165	214357	145	216931	125	306120	103	306878	85	307554	85
210854	142	212803	165	214364	145	216948	125	306137	103	306885	98	307561	85
210939	142	212810	165	214401	161	216955	125	306144	104	306892	98	307578	85
210953	142	212827	165	214418	161	216979	125	306151	104	306908	98	307585	85
211011	140	212841	165	214432	165	216986	125	306168	104	306915	85	307592	92
211028	140	212858	165	214494	172	216993	125	306175	104	306922	85	307608	74
211042	140	212902	165	214500	171	217204	158	306182	104	306939	85	307615	147
211066	140	212919	165	214647	144	217228	182	306199	104	306946	85	307622	147
211233	176	212964	150	214685	144	217235	182	306205	105	306953	85	307639	147
211240	176	213008	150	214722	144	217242	182	306212	105	306960	85	307646	147
211264	141	213121	149	214777	144	217259	182	306229	104	306977	85	307653	72
211271	175	213138	149	214784	125	217266	182	306236	104	306984	85	307684	85
211288	175	213213	156	214791	125	217273	182	306243	104	306991	85	307691	85
211295	175	213237	156	214807	125	217280	181	306250	104	307004	86	307707	73
211301	175	213244	150	214814	125	217297	181	306267	105	307011	86	307714	73
211318	175	213251	157	214821	125	217303	181	306274	106	307028	86	307721	73
211332	142	213275	155	214838	125	217310	181	306281	106	307035	72	307738	73
211370	175	213299	158	214845	124	217396	182	306298	106	307042	88	307752	75
211387	175	213336	155	214852	125	217402	182	306304	106	307059	88	307776	113
211394	175	213343	155	214852	125	217518	178	306335	92	307066	61	307783	113
211400	175	213374	154	214869	124	217532	170	306342	70	307073	61	307790	113
211417	142	213428	156	214920	124	217600	164	306373	70	307080	92	307806	113
211493	154	213442	155	215200	125	217600	164	306403	70	307097	72	307813	113
211530	153	213459	155	215224	125	217617	164	306427	71	307103	73	307820	113
211554	153	213466	155	215231	125	217624	164	306458	71	307110	73	307837	113
211561	153	213473	157	215361	126	217631	164	306458	71	307127	73	307851	98
211608	174	213503	155	215378	126	217648	164	306502	71	307134	73	307981	75
211615	174	213534	157	215446	168	218058	170	306519	71	307141	74	308001	105
211622	174	213565	127	215453	168	218102	169	306526	71	307158	74	308018	105
211639	174	213565	127	215521	168	218119	169	306533	109	307165	74	308025	105
211653	174	213626	166	215538	168	218218	158	306540	82	307172	74	308063	91
211653	174	213688	150	215606	126	218225	158	306540	109	307189	76	308070	95
211707	174	213701	167	215651	127	218232	158	306557	71	307196	76	308087	93
211714	174	213718	167	215668	127	218256	158	306564	92	307202	74	308124	75
211721	174	213725	146	216245	174	219314	155	306571	92	307219	74	308155	79
211738	174	213732	146	216306	152	219611	145	306588	91	307226	74	308162	79
211745	174	213800	166	216504	132	219703	167	306595	91	307233	74	308179	80
211851	173	213817	166	216511	133	219758	163	306601	91	307240	74	308186	79
211868	173	213824	166	216528	134	219765	163	306618	95	307257	78	308193	79
211974	151	213831	166	216528	134	219772	163	306625	95	307264	77	308209	79
211974	151	213848	166	216535	134	219802	169	306632	95	307271	77	308216	79
212018	151	213848	166	216566	135	219802	169	306649	93	307288	77	308223	79
212056	152	213879	166	216580	133	219819	169	306656	93	307295	77	308230	80
212063	177	213886	166	216627	154	219826	169	306663	93	307301	76	308247	79
212070	177	213893	166	216634	154	219901	171	306670	90	307318	76	308254	79
212087	173	213916	166	216641	154	219925	166	306687	90	307332	146	308261	79
212117	151	213954	161	216658	154	219949	166	306694	90	307349	146	308308	70
212131	151	214005	162	216665	154	219994	158	306700	91	307356	96	308438	76
212148	151	214043	162	216672	154	220693	127	306717	91	307363	96	308445	76
212155	151	214067	162	216689	181	220709	127	306724	91	307370	96	308452	78
212209	156	214074	162	216696	181	220716	127	306748	95	307387	96	308469	77
212247	177	214098	162	216702	152	222635	134	306755	95	307394	93	308483	71
212254	177	214104	162	216740	163	222840	155	306762	93	307400	93	308490	71
212278	173	214111	162	216757	163	306007	103	306779	93	307417	93	308506	103
212285	177	214203	162	216764	163	306014	103	306786	93	307424	93	308513	103
212292	177	214210	162	216771	163	306021	103	306793	90	307431	77	308520	103
212391	171	214234	161	216788	163	306038	103	306809	90				
212407	152	214241	161	216795	163	306045	103						

**BESTELNUMMERREGISTER**

Bestellnr.	Seite	Bestellnr.	Seite	Bestellnr.	Seite	Bestellnr.	Seite	Bestellnr.	Seite	Bestellnr.	Seite	Bestellnr.	Seite
308544	103	309442	114	311469	89	313784	100	316266	66	323059	112	330194	29
308551	103	309510	95	311506	89	313791	99	316389	66	323066	97	330200	29
308568	103	309527	95	311513	89	313807	99	316471	67	323080	127	330217	29
308575	103	309534	95	311551	92	313814	100	316570	113	323141	135	330224	29
308599	103	309602	99	311575	92	313821	100	316587	113	323158	136	330255	29
308605	104	309619	99	311599	92	313838	99	316754	113	323196	136	330262	29
308612	104	309626	99	311612	92	313845	99	316808	114	323202	137	330286	29
308629	104	309633	101	311643	92	313869	99	317201	73	323219	137	330309	29
308650	104	309640	101	311674	94	313876	99	317256	73	323226	137	330316	29
308667	104	309657	87	311728	94	313890	99	317300	74	323233	147	330323	29
308698	104	309664	87	311742	94	313913	99	317355	74	323240	138	330330	31
308704	105	309671	87	311773	94	313920	99	317508	75	323257	140	330354	31
308711	105	309688	87	311780	94	313944	99	318178	101	323264	138	330361	31
308728	105	309695	85	311889	94	313968	99	318185	100	323288	138	330378	31
308735	104	309701	85	311926	94	313975	99	318192	99	323295	140	330408	29
308742	104	309718	85	312084	95	313982	101	318208	102	323301	139	330453	29
308766	103	309725	85	312138	95	313999	99	318215	89	323318	139	330507	29
308773	104	309732	86	312183	95	314002	99	318222	89	323325	139	330514	31
308780	104	309749	86	312237	95	314040	99	318239	97	323356	136	330521	31
308797	103	309756	89	312305	96	314057	99	318246	97	323363	140	330538	33
308803	103	309763	89	312336	102	314095	101	318253	107	323370	140	330545	33
308810	103	309770	89	312343	102	314101	101	318260	107	323394	138	330552	31
308827	103	309787	89	312381	102	314149	101	318277	107	323400	137	330576	31
308834	86	310004	114	312398	102	314156	101	318284	107	323417	137	330606	31
308841	86	310059	115	312435	102	314194	101	318307	108	323424	137	330644	29
308858	86	310097	115	312442	102	314200	101	318314	108	323455	138	330651	32
308865	86	310134	115	312480	102	314248	101	318406	108	325190	72	330705	32
308872	86	310172	115	312497	102	314255	101	318413	108	326005	128	330712	33
308902	109	310219	116	312534	110	314262	101	318758	97	326012	131	330729	33
308919	109	310257	116	312541	110	314293	101	318765	97	326029	141	330750	32
308926	109	310295	116	312589	110	314309	101	318772	90	326128	95	330774	33
308933	109	310332	114	312596	110	314347	101	318789	90	326135	71	330804	32
308940	77	310370	114	312640	110	314354	101	318796	90	326142	85	330835	29
308957	77	310387	114	312657	110	314378	101	318802	90	326159	156	330859	32
309008	103	310509	115	312695	111	314446	72	318819	90	327002	12	330903	32
309015	103	310547	115	312701	111	314699	73	318826	90	327019	16	330941	34
309022	103	310578	113	312749	111	314743	73	318833	90	327026	19	330958	34
309039	103	310615	85	312756	111	314798	73	318840	90	327040	15	331009	34
309046	93	310639	85	312794	111	314842	74	318857	90	327057	18	331054	34
309053	95	310660	85	312800	111	314996	112	318864	90	327064	181	331108	34
309060	96	310714	85	312848	111	315047	112	318895	90	327071	181	331153	34
309077	143	310813	85	312855	111	315092	87	318901	90	327088	181	331207	34
309084	15	310912	86	312893	112	315146	87	318918	95	327095	181	331238	36
309091	84	310967	86	312909	112	315191	87	318925	95	327101	82	331252	35
309114	96	310981	86	313043	44	315344	87	318932	95	327118	82	331306	35
309206	78	311018	86	313098	44	315399	87	318949	95	327125	85	331351	35
309213	78	311063	86	313142	110	315443	87	318956	94	327132	85	331375	35
309220	78	311131	97	313197	110	315498	87	318963	94	327149	29	331382	35
309237	78	311148	97	313241	110	315542	82	318987	94	327156	29	331399	35
309244	80	311155	89	313319	70	315580	82	318994	94	327163	52	331405	35
309251	80	311209	89	313326	70	315627	82	319014	94	330002	28	331412	28
309268	80	311230	89	313395	70	315665	82	320058	91	330019	28	331429	28
309275	80	311247	89	313449	70	315702	82	320102	91	330026	28	331436	28
309282	78	311254	89	313494	70	315740	82	320157	94	330057	28	331450	35
309299	78	311261	89	313548	71	315788	82	320300	106	330064	28	331467	37
309305	78	311278	89	313593	72	315825	82	320355	106	330071	28	331474	37
309312	78	311308	89	313630	98	315863	82	320409	106	330088	28	331481	32
309336	80	311315	89	313647	98	315900	82	323004	129	330101	28	331498	32
309350	74	311353	89	313692	98	315948	82	323011	132	330125	28	331504	36
309367	74	311407	89	313746	98	315986	65	323028	141	330149	29	331559	36
309411	114	311438	89	313760	99	316020	65	323035	107	330156	29	331610	117
309435	114	311452	89	313777	99	316143	65	323042	107	330187	29	331634	117

## BESTELNUMMERREGISTER

Bestellnr.	Seite	Bestellnr.	Seite	Bestellnr.	Seite	Bestellnr.	Seite	Bestellnr.	Seite	Bestellnr.	Seite	Bestellnr.	Seite
331740	117	333126	48	334215	119	336066	41	337254	48	339289	52	341442	55
331764	117	333157	48	334222	119	336073	40	337261	48	339388	40	341459	59
331788	117	333171	48	334239	119	336080	40	337278	48	339395	37	341466	56
331917	117	333201	48	334246	119	336097	40	337308	49	339401	37	341473	53
331931	117	333256	48	334253	119	336103	40	337315	49	339418	37	341480	55
331955	37	333270	48	334260	119	336110	40	337322	49	339425	37	341497	55
331962	37	333294	36	334352	29	336127	40	337704	37	339463	41	341503	61
331993	37	333300	47	334369	29	336134	40	337797	34	339470	41	345358	53
332006	37	333317	36	334451	37	336141	40	337803	34	339487	41	345365	53
332020	37	333324	36	334505	35	336158	41	337810	34	339630	29	345372	53
332037	37	333331	43	334512	35	336165	41	337827	34	339739	44	345389	53
332068	32	333348	39	334529	35	336172	40	338220	184	339746	44	345396	53
332075	38	333355	47	334536	35	336189	40	338237	184	339753	28	345402	53
332082	33	333362	28	334604	30	336196	41	338244	185	339807	32	345419	53
332099	33	333379	28	334659	31	336219	41	338251	184	339814	32	345426	53
332105	38	333386	28	334666	31	336226	40	338268	184	339821	32	345495	53
332150	38	333393	38	334703	117	336233	40	338275	183	339838	32	345501	54
332174	29	333409	47	334710	117	336257	41	338282	183	339906	47	345518	53
332204	38	333416	38	334727	117	336264	41	338299	183	339913	47	345594	53
332259	47	333423	38	334956	37	336288	41	338305	183	339920	47	345631	54
332266	47	333430	33	335007	35	336417	52	338312	184	339937	47	345648	54
332303	47	333447	33	335014	35	336424	52	338329	184	339944	47	345655	53
332310	47	333454	33	335021	35	336431	52	338336	183	339951	47	345662	53
332358	40	333461	32	335052	51	336479	52	338343	183	339968	47	345679	53
332365	40	333478	32	335120	35	336486	52	338367	183	340100	49	345693	53
332396	41	333485	32	335144	35	336493	52	338374	183	340131	49	345709	53
332402	40	333492	32	335151	35	336523	52	338381	184	340209	50	345716	53
332433	41	333508	47	335168	35	336578	52	338398	184	340230	50	345778	53
332457	40	333515	30	335182	35	336585	52	338411	184	340308	50	345877	54
332501	45	333522	30	335205	29	336608	51	338428	184	340339	50	345884	54
332556	45	333539	30	335212	31	336653	40	338602	117	340407	50	345891	54
332600	44	333546	30	335229	36	336660	40	338619	117	340438	50	345907	54
332617	44	333553	47	335243	35	336684	41	338626	117	340506	50	345914	54
332624	44	333560	30	335250	31	336707	40	338657	118	340537	50	345921	54
332631	44	333577	30	335267	31	336714	40	338664	118	340902	60	345952	57
332655	44	333584	34	335311	33	336738	41	338671	118	340919	60	345969	57
332662	44	333591	34	335335	35	336813	42	338688	118	340957	60	345976	57
332679	44	333607	47	335342	35	336820	42	338695	118	340964	60	345983	57
332686	44	333645	30	335359	36	336851	42	338718	118	341008	61	345990	57
332709	44	333751	60	335366	34	336868	42	338725	118	341039	61	346003	57
332716	44	333805	60	335373	34	336875	42	338732	184	341060	60	346010	57
332723	44	333812	58	335403	36	336905	42	338749	184	341107	60	346027	57
332747	48	333836	35	335410	35	336912	42	338756	183	341206	60	346096	57
332754	45	333850	35	335427	35	336929	42	338763	183	341244	60	346119	57
332785	49	333904	51	335434	35	336943	43	338770	183	341251	60	346195	57
332792	49	333928	45	335441	35	336950	42	338787	183	341268	60	346263	58
332808	46	333935	45	335458	36	336967	42	339036	39	341275	60	346270	58
332815	46	333959	45	335502	30	336974	42	339043	39	341282	60	346287	58
332822	46	333973	45	335557	30	337001	42	339050	28	341299	60	346355	58
332839	47	334000	45	335601	30	337018	42	339067	33	341305	60	346362	58
332853	43	334024	45	335632	36	337025	42	339074	37	341312	60	346379	58
332877	43	334055	47	335649	36	337056	42	339135	48	341329	60	346423	55
332884	45	334062	47	335656	46	337094	42	339180	40	341336	60	346461	55
332891	45	334116	119	335700	28	337100	42	339197	40	341343	46	346478	55
332907	43	334123	119	335717	30	337117	49	339203	40	341350	46	346485	55
332952	43	334130	119	335724	31	337124	49	339210	40	341367	46	346492	55
333003	51	334147	119	335755	30	337131	49	339227	40	341374	46	346508	55
333034	41	334154	47	336011	41	337148	49	339234	40	341381	46	346515	55
333041	41	334161	119	336028	40	337155	49	339241	52	341398	46	346539	55
333058	48	334178	119	336035	40	337162	49	339258	52	341404	46	346553	56
333089	48	334185	119	336042	41	337179	49	339265	52	341411	53	346577	56
333102	48	334208	119	336059	40	337186	49	339272	52	341435	57	346751	58

**BESTELNUMMERREGISTER**

Bestellnr.	Seite	Bestellnr.	Seite	Bestellnr.	Seite	Bestellnr.	Seite	Bestellnr.	Seite	Bestellnr.	Seite	Bestellnr.	Seite
346775	58	347567	62	348267	67	350147	38	361044	33	361365	63	419110	147
346799	58	347574	62	348304	67	350161	38	361051	117	361372	64	419127	147
346867	59	347604	62	348359	68	350178	38	361068	45	361389	64	900014	10
346874	59	347611	62	348366	68	353063	29	361075	44	361396	62	900403	11
346881	59	347628	62	348373	68	353162	35	361082	44	361402	62	900410	11
346898	59	347659	62	348380	69	353216	29	361099	40	361419	65	900922	13
346904	59	347703	63	348397	69	353322	51	361105	43	361426	68	901103	19
346911	59	347710	63	348458	69	353421	37	361112	40	361433	69	901318	20
346928	59	347727	63	348465	69	353773	35	361129	40	361440	146	901509	131
346935	59	347734	63	348502	69	353780	35	361136	40	361457	64	901554	124
347055	59	347772	63	348519	69	353797	35	361143	119	361464	64	901813	124
347062	59	347826	63	348908	67	353803	35	361150	52	361471	97	901851	22
347079	59	347833	63	348915	67	353827	35	361167	53	361488	97	901868	22
347086	59	347857	64	348953	68	353834	35	361174	53	361495	133	901875	22
347109	83	347864	64	348960	68	353858	35	361181	53	361501	135	901905	21
347116	83	347871	64	348984	56	353902	36	361198	53	411664	120	901912	21
347130	83	347901	64	348991	54	353926	36	361211	56	411671	121	901929	21
347147	83	347918	64	349004	57	353933	36	361235	55	411695	121	901936	21
347208	83	347925	64	349011	57	354107	36	361242	55	411756	148	903503	81
347215	83	347956	63	349028	56	354176	117	361259	57	411763	148	903602	81
347307	84	347963	63	349035	56	354183	117	361266	57	413064	126	903664	81
347314	84	347970	84	349042	56	354190	117	361273	57	417604	120	903701	130
347321	84	347987	84	349059	54	354725	35	361280	55	417611	120	903800	122
347338	84	347994	84	349066	54	354770	35	361297	55	417659	120	903817	122
347345	84	348021	64	349073	54	354947	35	361303	59	417666	120	903824	122
347406	84	348045	67	349080	54	354954	36	361310	59	417758	120	903831	122
347505	62	348052	67	349097	54	361006	28	361327	59	417901	146	903848	123
347529	62	348205	66	349202	59	361013	28	361334	59	417918	146	903855	123
347536	62	348212	66	349219	59	361020	29	361341	83	419097	147		
347550	62	348229	66	350130	38	361037	33	361358	63	419103	147		

## TREFWOORDENREGISTER

## A

Aanslagen	75, 76, 77, 78, 126, 138, 144
Aanslagen bij insteeksloten	126
Aanslagen voor houten schuifdeuren	144
Aanslagen voor luikvastzetters	75, 76, 77, 78
Aanslag voor luikvastzetter	75, 76, 77, 78
Aanslag voor poortsloten	125
Aanslag voor schuifdeuren	144
Adapter voor stiften	98
Afdekkappen bij het universele hekpaalprofiel	152
Afdekkingen zijdeel paalhouders	177
Afdekkingen zijdelen paalhouder	177
Afstandhouders voor metalen schuifdeuren	144
Afstandshulzen	118
Ankerbouten	117
Ankers	113

## B

Balkdrager	35, 36
Balkdragars	35, 36
Balkhoek	47, 50
Bandijzers	39
Beslagassortiment	132, 133, 134, 135, 159
Beslagassortimenten	132, 133, 134, 135
Beslagwerk hek	159, 160
Beton-stelhoek	46
Beugelbeslag voor hek	159
Bevestigingsbeugel voor houten leuningen	159
Bevestigingsringen	179, 180
Bevestigingsset	80
Bits TX30	185
Bodemaanslagen	141, 142, 143
Bodemschuif	140, 141
Booghengen	108
Boorsets	173
Boutgrendel	15, 16, 17, 18
Boutgrendel - Type Vervelle	15
Bout-sluitgrendel	16
Bout-stanggrendel	17, 18
Bovenraamsluiting	81
Buisklem	154
Buisklemmen	154
Buiszijgrendel	24, 25

## C

Constructiehoek	49
-----------------	----

## D

Deense deursluitingen	127
Deurbeveiligingen	80
Deur- en poortsluiting	120
Deurgreep	146, 147
Deurgrendel	11, 12
Deurgrepen	146, 147
Deurklinken voor insteeksloten	126, 127
Deur-middenheng	111, 112
Deursluitingen	127, 135, 136, 137
Deur-stanggrendel	17
Deurstanggrendel	17
Deurvastzetter	75, 120, 140, 148
Deurveer	145
Deurwiel	145
Deurzijgrendel	26, 27
D-Fix schroeven	184

DI-haak	89, 93, 95, 96
DII-haak	89, 90
Doorn	91, 92, 98
Doornmaat 65 mm	144
Draadsluitingen	66, 67
Driehoeksteunen voor tuindeuren	141

## E

Elegantgrendel	10
E-muurhaak	92, 94

## F

F-haak voor het met gips bevestigen in de muur	93, 94
Franse kistscharnieren	82, 109

## G

Gaatjesbanden	119
Garagedeur-hoekhengen	110
Garagedeur-middenhengen	111
Garnituren bij insteeksloten	126, 127
Gate Handle	147
Gate Stop	138
Gereedschap voor inslag-paalvoeten	176
Gordijnhoek	45
Grendel	10, 19, 20, 130, 131, 132
Grendelhouder	149, 150, 158, 159
Grendel tegenstukken	21, 22
Grendel voor dubbele deur	130, 131, 132
Grepen	147

## H

Haak op plaat	89, 90, 91, 92, 93, 94, 95, 96, 97
Haak voor het bevestigen in de muur	92, 93, 94
Haak voor het inschroeven	92, 95, 122, 123
Haak voor het met gips bevestigen in de muur	93, 94
Haken ter bevestiging	92, 122
Hefdeurbeslag voor houten deuren	145, 146
Hekhouder	158
Hekpaal	151, 152
Hekpaalprofiel	151
Hengen	3, 89, 90, 91, 92, 93, 94, 95, 96, 97, 98, 99, 100, 101, 102, 103, 104, 105, 106, 107, 108, 109, 110, 111, 112
High-tech-poortbeslag	135, 136, 137, 138, 139, 140, 147
Hoek	3, 33, 40, 41, 42, 43, 44, 45, 46, 47, 48, 49, 50, 51, 52, 150, 156, 157
Hoekanker	29, 30, 31, 32
Hoekanker extra sterk	30, 31, 32
Hoeken en verbindingsplaten	48
Hoekhengen	70, 71, 110, 111
Hoekkoppelplaat	32, 33
Hoekplaten	48
Hoekstiften	92
Hoek voor vlechthekhouder	156, 157
Hoge universele stift bij poortsloten	125
Houder voor spalieren	157
Houten paalhouder	174
Houtschroeven Maxi-Fix	183
Houtschroeven Medi-Fix	183
Houtschroeven Mini-Fix	183
Houtschroeven Speed	184
Houtverbinder	3, 28, 29, 30, 31, 32, 33, 34, 35, 36, 37, 38, 39, 51
Huisdeurhoek	44
Huisdeur-hoekhengen	111
Huisdeur-middenhengen	112

## TREFWOORDENREGISTER

### I

IJzeren T-hekpaal	152
Inschroefgereedschap voor inschroefhulzen	176
Inschroef-paalvoeten voor houten palen	176
Inslaggereedschap	176
Inslag-paalvoeten voor houten palen	175
Insteeksloten	125, 126, 144

### J

J-haak	95
--------	----

### K

Kappen voor houten palen	3, 181, 182
Kistgrepen	62
Kisthoeken	62
Kistscharnieren	3, 82, 83, 109
Kistsluitingen	63, 64
Klapscharnieren	120, 121
Kleien scharnieren	59
Kleine beslagschroeven	183
Klinkenset	114
Klinkgarnituren	127
Klinkgrepen	114
Klinkhaak	115, 116
Klinkhefboom	115
Klinkkrammen	116
Koppelplaat	37, 38
Koppelplaten	37, 38
Kozijnogen	49
Kruishengelen	112

### L

Ladderscharnieren	61
Lang scharnier	87, 88
Lippen bij het universele hekpaalprofiel	151, 152
Lippen voor buispalen	154
Lippen voor ijzeren T-hekpalen	153
Lip voor ijzeren T-paal	153, 154
Lokk Bolt	140
Lokk Latch	135, 136
Luiken-beveiligingen	78, 79, 80
Luik-hoekhengelen	70, 71
Luik-middenhengelen	71, 72
Luikscharnier	61
Luikvastzetter	72, 73, 74, 75

### M

Magna Latch	137
Magneet-poortsluitingen	137
Maxi-Fix schroeven	183
Medi-Fix schroeven	183
Meubelgrendel	10
Meubelhoek	42, 43
Middenhengelen	71, 72, 111, 112
Mini-Fix schroeven	183
Montagebanden	119
Montagehulp voor Paalhouders en Paalvoeten	173
Montagesets voor paalankers voor verdeckte bevestiging in het hout	173
Multi-Fix schroeven	184
Muurklauw	113, 114

### N

N-doorschroefstift	94, 95
--------------------	--------

Nylon beslag	135, 136, 137, 138, 139, 140, 147
--------------	-----------------------------------

### O

Oog	67, 69
Opschroefbare voetplaat voor houten palen	174
Opschroefbare voetplaten voor houten palen	174

### P

Paalanker	161, 162, 163, 164, 165, 166, 167, 168, 169, 170, 171, 172
Paalanker voor verdeckte bevestiging in het hout	172
Paalbases bij universele hekpalen	152
Paalhouders	3, 152, 161, 162, 163, 164, 165, 166, 167, 168, 169, 170, 171, 172, 173, 174
Paalkappen voor houten palen	181, 182
Paalkap voor universele hekpaalprofielen	152
Paallippen	150, 151
Paallip voor universeel hekpaalprofiel	151, 152
Paalvoeten om in beton vast te zetten	173
Paalvoeten voor houten palen	173
Pergolahoek	150
Plat staal-betonanker	38, 39
Platte ronde schroeven Multi-Fix	184
Pleisteranker	113
Poortgrendel	140
Poorthoek	44
Poort-hoekhengel	110, 111
Poortscharnier	138, 139, 140
Poortscharnieren	138, 139, 140
Poortsloten	124
Profielkoppelplaten	38

### R

Raamgrendel	11
Raamhoek	43, 44
Raamschuifje	81
Rolgrendel	14
Rollen	144
Rol-sluitgrendel	14
Rolsluiting voor klapdeuren	121
Rolvoetjes voor houten schuifdeuren	144

### S

Scharnier	53, 54, 55, 56, 57, 58, 61
Scharnieren	3, 53, 54, 55, 56, 57, 58, 59, 60, 61, 138, 139, 140, 158
Scharnieren voor vlechthek-windschermen	158
Scharniersluitingen	3, 65, 66, 67, 68, 69
Schommelanker	178
Schommelbeslag	178, 179
Schommelhaak	178, 179
Schommelhaken	178
Schroefflippen	149
Schroefnagels	117
Schroefstift	96
Schroeven	62, 127, 138, 139, 183, 184
Schuifdeurbeslag	144
Schuifdeursloten	144
Schuifgrendel	10
Schuifje	81
Sets voor afdekking van de zijdelen van de paalhouders	177
Sier- en beschermkap	177
Sierhoek	49
Slaggrendels	72



## TREFWOORDENREGISTER

Sleutel	125	Vlakke hoek	42, 43, 44, 51
Sleutel bij poortsloten	125	Vlechthekdeursluitingen	127
Sloten	124, 125	Vlechtwerkhouder	154, 155, 156, 157
Sluitgrendel	12, 13, 14	Vlechtwerkscharnier	158
Sluithaak	64	<b>W</b>	
Sluitingen voor dubbele deuren	130, 131, 132	Windhaak	75
Sluiting voor dubbele deur	132	Windhaak voor uitzetraam	75
Sluitplaat	11, 12, 21, 26, 125, 126	<b>Z</b>	
Sluitplaten	21, 26	Zeskantschroeven D-Fix	184
Sparanker	34	Zuid-Duitse plaatstift	90
Speciale hoek	33		
Speciale hoekhengen voor opengewerkte deuren	110		
Speed-schroeven	184		
Spijkerplaten	38		
Staartscharnier	84, 85, 86		
Staldeurklink-garnituren	114		
Staldeur-rol-sluitgrendel	14		
Staldeur-sluitgrendel	13		
Stalgrendel	13, 14, 19		
Stelhoek	45, 46, 47, 49		
Steunhoek	50		
Steunlippen	149, 150		
Steunwielen	145		
Stift	89, 90, 91, 92, 93, 94, 95, 96, 97, 98		
Stoelhoek	40, 41		
Stormhaak	75, 122, 123		
<b>T</b>			
Tafelscharnieren	58, 59		
Tegenstukken	21, 22		
Toebehoren bij profielen	40, 43, 55		
Toebehorensset	78, 79, 80		
Tru Close	138, 139, 140		
T-scharnieren	71		
Tuindeurgrendels	128, 129		
Tuindeursluitingen	128, 129, 130, 135, 136, 137		
Tuindeursluiting met magneetvergrendeling	136, 137		
<b>U</b>			
U-bevestigingsbeugel	159		
Uithangbare scharnieren	60		
Universeel hekpaalprofiel	151		
Universele hekpaal	151		
<b>V</b>			
Veerbus	27		
Veebussen	27		
Veiligheids-deursluiting met magneetvergrendeling	136, 137		
Veiligheidsgrendel	12		
Veiligheidskap voor poortscharnier	140		
Veiligheids-sluitgrendel	12		
Veiligheidsssluitingen	67, 68, 69		
Veiligheidsssluiting voor luiken	78		
Veiligheids-stalgrendel	19		
Veiligheidsstang voor luiken	78, 79, 80		
Veiligheidsstang voor poorten	80		
Vensterbankijzer	114		
Verbindingsplaat	28, 50, 51, 52, 113		
Verbindingsplaat met punten	113		
Verbindingsplaten	48, 50, 51, 52, 113		
Verbindingsplaten met punten	113		
Verdekt hekbeslag	158		
verstelbare Stift	93, 94, 95, 96, 97		
Versterkingshoek	44, 45, 50		





**Gust. Alberts GmbH & Co. KG**

Gewerbegebiet Grüenthal

D-58849 Herscheid

☎ +49 (0)23 57 9 07-0

☎ +49 (0)23 57 9 07-1 89

[info@gah.de](mailto:info@gah.de)

[www.gah.de](http://www.gah.de)

Geringe maatwijzigingen en technische wijzigingen zonder aankondiging voorbehouden, alsmede vergissingen.